

DER SCHNELLE

TÜRENKATALOG

zuverlässig • kompetent • vielfältig



Unser Türen-Außenlager

In unserem Außenlager in Westerkappeln bevorraten wir ca. 78.000 Türen und Zargen (insgesamt ca. 4.800 unterschiedliche Artikel). Auf diese Artikelvielfalt können Sie innerhalb kürzester Zeit (durchschnittlich 2 - 5 Arbeitstage) zurückgreifen, da wir mehrmals in der Woche mit Ware aus unserem Außenlager versorgt werden.

Ihr Vorteil: breites und tiefes Sortiment, schneller Zugriff, hohe Zuverlässigkeit, gute Qualität in Service & Produkt, schnelle Auftrags erledigung. Ihr Nutzen: mehr Aufträge, pünktliche Fertigstellung, weniger Aufwand, mehr Erfolg.

Nutzen Sie unsere Leistungsfähigkeit für IHREN Erfolg!

Impressum

1. Auflage, August 2024

Herausgeber, Vertrieb, Inhalt u. Redaktion:

hagebau
Handelsgesellschaft für Baustoffe mbH & Co. KG
Fachhandel für Fenster Türen Tore
Celler Straße 47, 29614 Soltau
Telefon: +49 5191 802-0
www.hagebau.com

Mitverantwortlich für Inhalt u. Redaktion:

Gutachterbüro Michael Bücking
Telefon: +49 5621 96514

Druck:

Gutenberg Beuys Feindruckerei GmbH
Hans-Böckler-Str. 52, 30851 Langenhagen
Telefon: +49 511 874 1516-0
www.feindruckerei.de

Garantie- und Haftungsausschluss:

Die in diesem Katalog gezeigten Anwendungsbeispiele und Gestaltungslösungen sind Richtlinien, die auf üblichen Handwerkstechniken beruhen. Alle Angaben zu den Produkten und zu ihrer Verwendung basieren auf Angaben der Hersteller. Der Herausgeber schließt jegliche Gewährleistung für die gemachten Angaben aus. Für Druck- und Satzfehler wird keine Haftung übernommen. Vervielfältigung, Nachdruck, Speicherung oder Publikation nur mit ausdrücklicher Genehmigung des Herausgebers.

Bildnachweis:

In diesem Druckerzeugnis werden Bilder der Plattform Getty images (www.gettyimages.de) verwendet.

Inhaltsverzeichnis

DIENSTLEISTUNGEN

- Verglasungen und mehr

4

EIGENMARKE

- Vorwort Eigenmarke
- Zargen und Zubehör
- Innentüren
- Glasdreh- und Schiebetüren
- Türbeschläge und Zubehör
- Schiebetürsysteme
- Nebeneingangstüren
- Bodentreppen

6

WEISSLACK

- Basic
- Modern
- Exklusiv
- Klassik

31

CPL

- Basic
- Weiss
- schwarze Zarge
- Premium Touch

64

TECHNIK UND PRAXISWISSEN

- Abkürzungen und Maße
- Baurechtliche Anforderungen und Normen
- Bauarten und Einsatz-Empfehlungen
- Schäden und Reklamationen

87

TÜRBSCHLÄGE UND ZUBEHÖR

- Drückergarnituren
- Glastürbeschläge
- Schlösser, Bänder
- Obentürschließer, Lüftungsgitter

97

GLAS

- Schiebetüren und Beschläge
- Drehtüren und Beschläge
- Lichtausschnitte

106

GARAGENTORANTRIEBE

- SupraMatic
- ProMatic
- Zubehör
- Garagen-Nebentüren

132

STAHLTÜREN

- Stahl-Feuerschutztüren
- Stahl-Innentüren
- Baustellentüren

133

BODENTREPPEN UND KNIESTOCKTÜREN

- Bodentreppen
- Luckenschutzgeländer
- Handläufe
- Kniestocktüren

134

Dienstleistungen



Dienstleistungen

Eigenmarke

Weisslack

CPL

Technik und Praxiswissen

Türbeschläge und Zubehör

Glas

Garagentorantriebe

Stahltüren

Bodentritten und Kniestocktüren

Der schnelle Türenkatalog

– mehr als nur eine Sortimentsübersicht

Mit dem neuen „schnellen Türenkatalog 2024/2025“ konnten wir das Sortiment an unserem Zentrallager weiter für Sie optimieren, welches nach wie vor ganz im Zeichen des Bauelemente-Konzepts der Eigenmarke WUNDERWERK est. 1964 - Fachhandelsqualität ohne Kompromisse, steht.

Mit einem nahtlosen Übergang von der Eigenmarke, als exklusives Differenzierungsmerkmal im stark umkämpften Marktumfeld, hin zu den Portfolios der strategischen Markenhersteller - hier lässt das optimierte Sortiment keine Wünsche übrig.

Zum Bauelemente-Konzept gehören neben Haustüren, Nebeneingangstüren, Wohnraum-Innentüren, Ganzglastüren und Türbeschlägen seit dem vergangenen Jahr auch Bodentreppen.

So erhalten Sie ein vielfältiges Portfolio, die einzelnen Bestandteile sind dabei genau aufeinander abgestimmt. Sowohl die Farben, die Linienführungen als auch das Zubehör - alles passt perfekt zusammen.

Neben den genannten Produkten werden auch verschiedene Dienstleistungen angeboten:

So lassen sich etwa Glastüren in einem unkomplizierten Prozess mit individuellen Designs lasern.

Außerdem kann das Zentrallager bei Bestellung über den Händler Konfektionierungsarbeiten der Lagerware, wie Verglasung oder auch Sonderbohrungen für Bänder, vornehmen und somit schneller liefern als es bei einer normalen Kommissionsbestellung bei den Lieferanten möglich wäre.

Zusätzlich hat das Zentrallager den Kommissionierungsprozess weiter optimiert. Auch für individuelle Kommissionen wurden die Prozesse angepasst. Bedingt durch die Bevorratung des Großteils der Sortimente am Zentrallager können Marktschwankungen in Verfügbarkeit, Lieferzeit und Preis der Artikel optimiert werden.

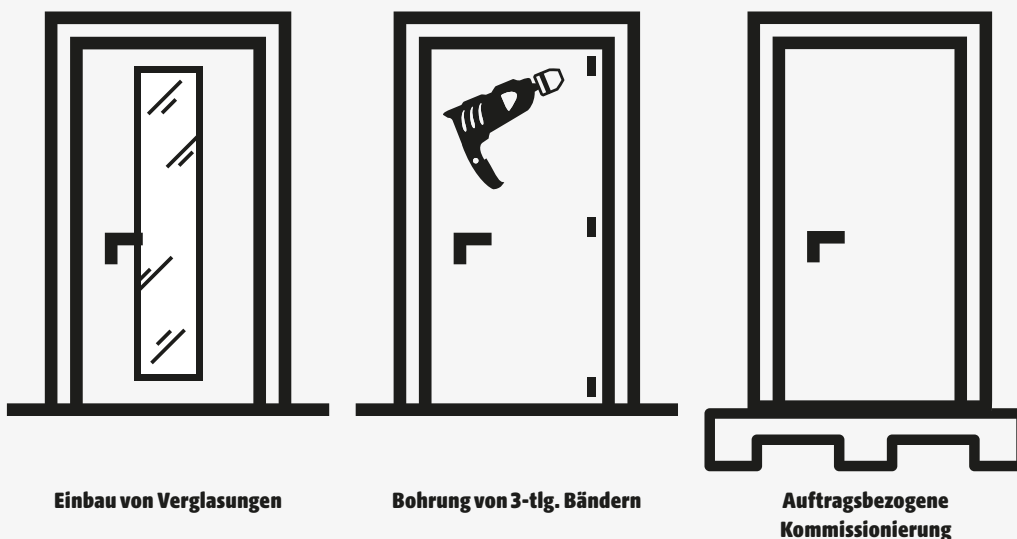

Hinweis:

Eine umfangreiche Auswahl unserer Lagergläser für verschiedene Lichtauschnittvarianten finden Sie auf Seite 130.

INNENTÜREN: DIREKTES DESIGN

Auch wenn ihre Namen auf eine andere Herkunft schließen lassen, sind die WUNDERWERK est. 1964 Wohnrauminnentüren Made in Germany. Das bedeutet: Sie entsprechen höchsten Produktionsstandards und versprechen somit beste Qualität. Wem das noch nicht genug ist, für den setzen diese Türen mit ihrem erst-

klassigen Design nochmal neue Akzente. Harmonisch und gleichzeitig auffallend, charakterstark, minimalistisch und klar. Und schon wird aus einem fast banalen Gebrauchsprodukt ein clever eingesetztes Stilelement für Ihre Wohninnenräume. Direktes Design für lange Freude am Produkt. Ganz einfach!

ALMERIA



Base

PRO ZARGE – DIE PERFEKTE GEHRUNG

- ✓ Elegante und betonte Optik
- ✓ Automatisierter Gehrungsschnitt in weißem Vollmaterial
- ✓ Einfache und fehlerfreie Montage
- ✓ Handwerkliche Anmutung durch gefaste Verbindung
- ✓ Innovatives und vollautomatisches Fertigungsverfahren
- ✓ Attraktives Preis/- Leistungs-verhältnis
- ✓ Bekleidungsbreite 65 mm – ideal auch für Renovierungen





Perfekte Ergänzung zu unseren Glastüren!

TORENT

Minimal



Glatte Türen, Linientüren oder Stiltüren – diese Innentüren können wirklich allerhand! Und das Beste? Alle WUNDERWERK est. 1964 Bauelemente und das Zubehör passen zueinander: Glastüren, Wohnungseingangs- und Innentüren, sowie alle Drücker und Beschläge sind aufeinander abgestimmt und können wunderbar kombiniert werden.

Alle Linientüren sind sowohl mit weißen als auch mit schwarzen Linien erhältlich.



Auch mit **Glas-**ausschnitt erhältlich

Nature

PINTO

GLASTÜREN – LEICHTIGKEIT, ELEGANZ UND INDIVIDUALITÄT

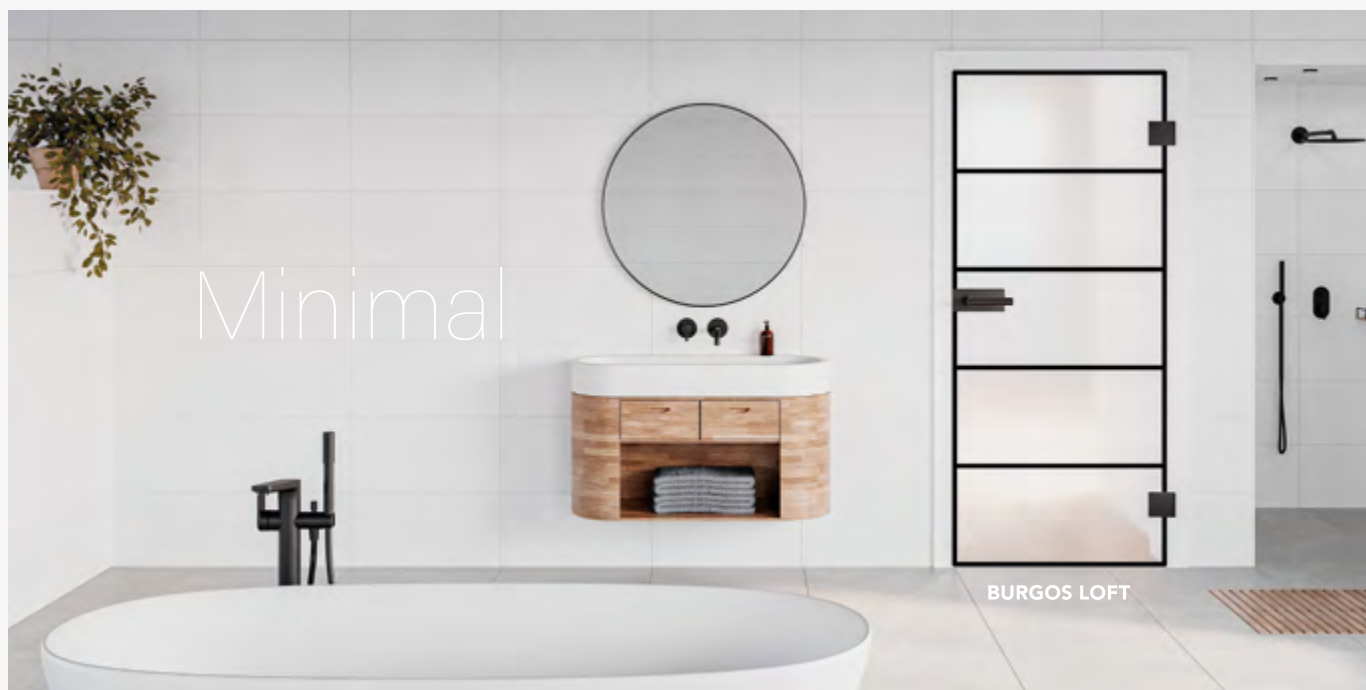

Praktisch und schön – unsere Lofttüren können beides. Und müssen sich dafür nicht einmal anstrengen. Verleihen Sie Ihren Räumen ganz luftig und leicht einen Touch von industriellem Charme. Mit einer Lofttür können Sie einen stimmigen Übergang zwischen zwei unterschiedlichen Wohnbereichen schaffen. Getrennt und doch

verbunden. Klar und modern und ganz bestimmt alles andere als langweilig. Versprochen. Setzen Sie mit unseren Lofttüren ein Statement in Ihrem Zuhause, das sich nicht aufdrängt, sondern sich harmonisch anpasst. Ganz so, wie es Ihnen gefällt.



DAS SINNBILD FÜR LEICHTIGKEIT

Auf, zu, auf, zu. Ganz egal, ob auf oder geschlossen – eine Glastür kann das perfekte Mittel sein, um Ihre Wohnung offen zu gestalten. Glastüren sorgen für Weite und leichte Natürlichkeit und füllen Ihre Räume mit Licht – idealerweise natürlich, wenn die Sonne scheint. Sie fügen sich

harmonisch und geschmackvoll in jeden Wohnraum ein, ganz egal, welchen Stil sie mögen. Um es kurz zu machen: Glastüren passen immer. Entdecken Sie unsere Glastüren und finden Sie die eine, die zu Ihnen und Ihrem Zuhause passt.

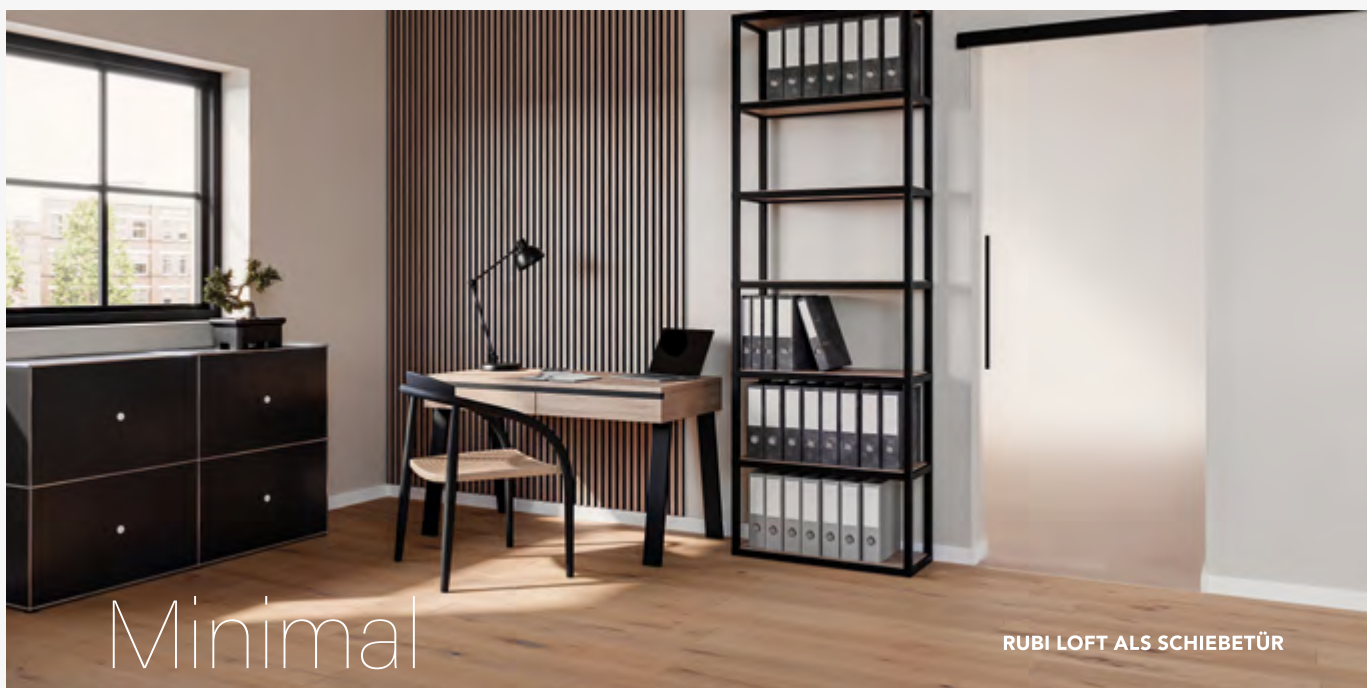

GLAS MUSS NICHT GRÜN SEIN

Einfaches Grün Glas weist einen deutlichen Grüntich auf, welcher die Lichtwirkung verändert und zudem als deutliche Verfärbung in der Glasfläche wahrnehmbar ist. Je heller, weißer und klarer die

Interieur-Gestaltung ist, desto störender ist diese Verfärbung. Schon vor einer schlichten, weißen Wand ist der Unterschied deutlich sichtbar. Weißglas Glas-Türen von WUNDERWERK est. 1964 bleiben hingegen farbneutral und sind lichtdurchlässiger.



ALLE ABGEBILDETEN TÜREN GIBT ES IN FOLGENDEN FORMATEN:

Drehtüren Bohrung Studio/Office

709/834/959 x 1972/2097 mm
Sondermaß bis 1000 x 2100 mm

Schiebetüren ohne Bohrungen

935 x 2058 mm
Sondermaß bis 1000 x 2100 mm

WUNDERWERK est. 1964 – TÜRBESCHLÄGE ES LIEGT IN IHRER HAND!



Türbeschläge sprechen unsere Sinne an. Genau, Plural: Sinne. Nicht einen, sondern gleich zwei davon. Mit dem Auge nehmen wir die Formschönheit in der Gesamtkomposition mit der Tür wahr. Gleichzeitig fühlen wir den Türbeschlag ganz konkret in unserer Hand. Ergreifen, nach unten drücken, öffnen. Tada! Eigentlich ein kurzer Prozess. Ein kleiner Moment, in dem ihre ganze Qualität klar ersichtlich und fühlbar ist. Hier ist kein Platz für Kompromisse. Türbeschläge können dabei in ganz unterschiedliche Rollen schlüpfen, können starke Akzente setzen oder sich zurückhaltend in das Gesamtbild einfügen. Die Entscheidung liegt bei Ihnen!

Die Türbeschläge von WUNDERWERK est. 1964 bedienen jedes Wohndesign. Von klassisch in Edelstahl bis zur Trendfarbe schwarz, von Lösungen für Glastür-Ideen bis hin zur Ergänzung moderner Schiebetür-Systeme. Mit WUNDERWERK est. 1964 gehen Sie qualitativ immer auf Nummer sicher. Egal welches Modell. Sie haben es in der Hand.

SMART2LOCK

Smart2lock steht für eine innovative, intelligente Schließtechnik. Alle Türbeschläge lassen sich mit nur einer Hand verriegeln und öffnen. Kurz angeklickt, aktiviert sich die im Griff integrierte Mechanik. Nach außen signalisiert eine diskrete rote Anzeige „bitte nicht stören“ – das schönste Pausenzeichen der Welt.



NEBENEINGANGSTÜREN: NEBENSACHE?

Klar ist die Nebeneingangstür meist nur ein weiterer Zugang ins Wohnhaus, zur Werkstatt oder Garage. Sie steht nicht im Mittelpunkt, ordnet sich quasi der Eingangstür unter. Doch selbstverständlich ist sie auf den zweiten Blick sichtbar, repräsentiert und ist besonders in ihrer Schutzfunktion überaus wichtig. Selbstverständlich kann die Nebeneingangstür auch step-by-step ganz individuell zusammengestellt werden. Die Nebeneingangstür – nur eine Nebensache? Wir finden nein, bei so vielen beeindruckenden Gestaltungsmöglichkeiten innerhalb der Welt von WUNDERWERK est. 1964!



*Modellbeispiele können optionale Zusatzausstattung mit Mehrpreis enthalten



FARBWAHL ALUMINIUMTÜREN

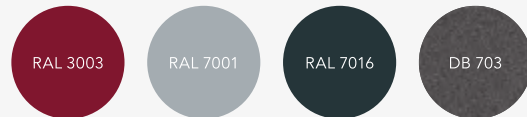

aufgeführte Farbauswahl inkl. Weiß ohne Aufpreis

FARBWAHL KUNSTSTOFFTÜREN

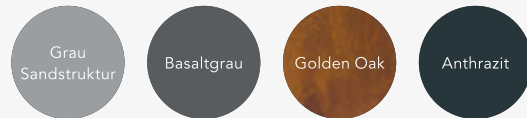

aufgeführte Farbauswahl gegen Aufpreis, Weiß inkl.

KENNEN SIE SCHON UNSERE HAUSTÜREN?

- ✓ 3-fach-ISO-Verglasung
- ✓ 3-fach-mechanische-Automatikverriegelung
- ✓ wahlweise
Edelstahl-Stoßgriff
350 mm oder 900 mm
- ✓ Edelstahl-Innendrücker
mit Sicherheits-
Außenrosette mit
Kernziehschutz



Weitere Informationen finden Sie in unserer Broschüre:



HAUSTÜR BASIC

BODENTREPPEN – SICHER NACH OBEN!

Steigen Sie sicher auf: Mit der Bodentreppe ISOPLUS von WUNDERWERK est. 1964 kommen Sie sicher auf Ihren Dachboden oder ins Dachgeschoss. Die Bodentreppe bietet neben einem sicheren Tritt eine Belastbarkeit bis 150 kg – alle Holzleiterteile verfügen über geriffelte Stufen, die Trittsicherheit bieten. Zudem ist für ein Plus an Sicherheit beim Aufstieg ein Handlauf bei den Bodentritten von WUNDERWERK est. 1964 immer ohne Aufpreis inklusive. Ebenso wie das dazugehörige Bedienteil.

Die Bodentreppe ISOPLUS von WUNDERWERK est. 1964 wird gemäß DIN EN 14975 gefertigt und bietet neben Sicherheit und leichtem Einbau auch eine gute Wärmedämmung. Somit ist sie ideal für Neubau- und

Sanierungsprojekte.

Höchste Qualität, die sich rechnet: Bei der ISOPLUS Bodentreppe sind die Dichtungen schon im Lukendeckel integriert. Somit ist dieser bestens isoliert und unsere Treppen besitzen daher einen sehr guten U-Wert in Sachen Wärmedämmung.

Auch die Optik überzeugt. Denn der Lukendeckel hat einen dezenten, unaufdringlichen Auftritt: in einem Weißton ähnlich RAL 9016 integriert sich dieser bei geschlossener Luke perfekt in nahezu alle Wohnräume und in das Bauelemente Sortiment von WUNDERWERK est. 1964. Entdecken Sie jetzt die platzsparende Bodentreppe ISOPLUS von WUNDERWERK est. 1964.



WUNDERWERK est. 1964 – Ihre Exklusivmarke



Dienstleistungen

Eigenmarke

Weisslack

CPL

Technik und Praxiswissen

Türbeschläge und Zubehör

Glas

Garagentorantriebe

Stahltüren

Bodentritten und Kniestocktüren

Zargen – 1985 und 2110 mm, Magnetschlösser und Zubehör

Farbe ähnlich
RAL 9016
Verkehrsweiss

WUNDERWERK
est. 1964

WUNDERWERK est. 1964 Zarge Weißlack 9016, Verstellbereich -8/+10 mm, Bänder V 3400 WF vern. + V 4400 WF ES Optik - Schließblech Weiß, verstellbar, 60/18,5 mm			Breite 610 mm		Breite 735 mm		Breite 860 mm		Breite 985 mm	
Artikelbezeichnung	Höhe	Wandst.	DIN li.	DIN re.	DIN li.	DIN re.	DIN li.	DIN re.	DIN li.	DIN re.
WUNDERWERK Zarge Weißlack 9016 DK	1985 mm	80 mm	43304695	43304696	43304697	43304698	43304699	43304700	43304701	43304702
WUNDERWERK Zarge Weißlack 9016 DK	1985 mm	100 mm	43304703	43304704	43304705	43304706	43304707	43304708	43304709	43304710
WUNDERWERK Zarge Weißlack 9016 DK	1985 mm	120 mm	43304711	43304712	43304713	43304714	43304715	43304716	43304717	43304718
WUNDERWERK Zarge Weißlack 9016 DK	1985 mm	140 mm	43304719	43304720	43304721	43304722	43304723	43304724	43304725	43304726
WUNDERWERK Zarge Weißlack 9016 DK	1985 mm	150 mm	43304727	43304728	43304729	43304730	43304731	43304732	43304733	43304734
WUNDERWERK Zarge Weißlack 9016 DK	1985 mm	160 mm	43304735	43304736	43304737	43304738	43304739	43304740	43304741	43304742
WUNDERWERK Zarge Weißlack 9016 DK	1985 mm	180 mm	43304743	43304744	43304745	43304746	43304747	43304748	43304749	43304750
WUNDERWERK Zarge Weißlack 9016 DK	1985 mm	200 mm	43304751	43304752	43304753	43304754	43304755	43304756	43304757	43304758
WUNDERWERK Zarge Weißlack 9016 DK	1985 mm	225 mm	43304759	43304760	43304761	43304762	43304763	43304764	43304765	43304766
WUNDERWERK Zarge Weißlack 9016 DK	1985 mm	240 mm	43304767	43304768	43304769	43304770	43304771	43304772	43304773	43304774
WUNDERWERK Zarge Weißlack 9016 DK	1985 mm	270 mm	43304775	43304776	43304777	43304778	43304779	43304780	43304781	43304782
WUNDERWERK Zarge Weißlack 9016 DK	1985 mm	290 mm	43304783	43304784	43304785	43304786	43304787	43304788	43304789	43304790
WUNDERWERK Zarge Weißlack 9016 DK	1985 mm	310 mm	43304791	43304792	43304793	43304794	43304795	43304796	43304797	43304798
WUNDERWERK Zarge Weißlack 9016 DK	1985 mm	330 mm	43304799	43304800	43304801	43304802	43304803	43304804	43304805	43304806
WUNDERWERK Zarge Weißlack 9016 DK	2110 mm	80 mm	43304927	43304928	43304929	43304930	43304931	43304932	43304933	43304934
WUNDERWERK Zarge Weißlack 9016 DK	2110 mm	100 mm	43304935	43304936	43304937	43304938	43304939	43304940	43304941	43304942
WUNDERWERK Zarge Weißlack 9016 DK	2110 mm	120 mm	43304943	43304944	43304945	43304946	43304947	43304948	43304949	43304950
WUNDERWERK Zarge Weißlack 9016 DK	2110 mm	140 mm	43304951	43304952	43304953	43304954	43304955	43304956	43304957	43304958
WUNDERWERK Zarge Weißlack 9016 DK	2110 mm	150 mm	43304959	43304960	43304961	43304962	43304963	43304964	43304965	43304966
WUNDERWERK Zarge Weißlack 9016 DK	2110 mm	160 mm	43304967	43304968	43304969	43304970	43304971	43304972	43304973	43304974
WUNDERWERK Zarge Weißlack 9016 DK	2110 mm	180 mm	43304975	43304976	43304977	43304978	43304979	43304980	43304981	43304982
WUNDERWERK Zarge Weißlack 9016 DK	2110 mm	200 mm	43304983	43304984	43304985	43304986	43304987	43304988	43304989	43304990
WUNDERWERK Zarge Weißlack 9016 DK	2110 mm	225 mm	43304991	43304992	43304993	43304994	43304995	43304996	43304997	43304998
WUNDERWERK Zarge Weißlack 9016 DK	2110 mm	240 mm	43304999	43305000	43305001	43305002	43305003	43305004	43305005	43305006
WUNDERWERK Zarge Weißlack 9016 DK	2110 mm	270 mm	43305007	43305008	43305009	43305010	43305011	43305012	43305013	43305014
WUNDERWERK Zarge Weißlack 9016 DK	2110 mm	290 mm	43305015	43305016	43305017	43305018	43305019	43305020	43305021	43305022
WUNDERWERK Zarge Weißlack 9016 DK	2110 mm	310 mm	43305023	43305024	43305025	43305026	43305027	43305028	43305029	43305030
WUNDERWERK Zarge Weißlack 9016 DK	2110 mm	330 mm	43305031	43305032	43305033	43305034	43305035	43305036	43305037	43305038

WUNDERWERK est. 1964 Zierbekleidung Weißlack 9016 mit verlängerter Feder, 60/18,5 mm				Art.-Nr.
Artikelbezeichnung	Breite	Höhe	Artikelinfo	
WUNDERWERK Zierbekleidung WW60	610	2110	um 20mm verlängerte Feder	43308643
WUNDERWERK Zierbekleidung WW60	735	2110	um 20mm verlängerte Feder	43308644
WUNDERWERK Zierbekleidung WW60	860	2110	um 20mm verlängerte Feder	43308645
WUNDERWERK Zierbekleidung WW60	985	2110	um 20mm verlängerte Feder	43308646

Zierbekleidung auf 1985 mm einkürzbar

WUNDERWERK Magnetschlösser mit Drückerhöhenverstellung + Zubehör			Art.-Nr.
Artikelbezeichnung	Oberfläche	Ausführung	
WUNDERWERK Einsteck-Magnetschloss BB	Edelstahl		772092
WUNDERWERK Einsteck-Magnetschloss BB SW	schwarz		772093
WUNDERWERK Einsteck-Magnetschloss WC	Edelstahl		772094
WUNDERWERK Einsteck-Magnetschloss WC SW	schwarz		772095
WUNDERWERK Einsteck-Magnetschloss PZ mit BB-Einsatz	Silberfarbig		772240
WUNDERWERK Einsteck-Magnetschloss WC	Silberfarbig		772239
WUNDERWERK Dichtung schwarz		lose, ca. 5 lfm	43307584
WUNDERWERK Bandverstärkungsset V3610		1 Paar	43307585
WUNDERWERK Umrüstschiessblech, verstärkt, EU V2808DH	Silberfarbig		43307586



Zarge WW60



Zarge mit Bekleidungsstärke 18,5 mm



Hinweis:

Zarge mit Schließblech in Weiß,
Verstellbereich -8/+10 mm,
Designkante, Futterplatte mit
kl. Rundkante (60 mm)

Weitere
technische
Informationen



Die Beschreibungen zu den Abkürzungen und die Maßketten finden Sie auf Seite 88! □ = Lagerartikel (Lieferzeit 2 - 5 AT), ■ = Beschaffungsartikel (verlängerte Lieferzeit)
Druckfehler und Irrtum bei Angaben, produktionstechnische Änderungen sowie drucktechnische Farbabweichungen vorbehalten.

WUNDERWERK est. 1964 Zarge WW 65 pro Weißlack 9016, Verstellbereich -8/+10 mm, Bänder V 3400 WF vern. + V 4400 WFES Optik – Schließblech Weiß, verstellbar, 65/18,5 mm			Breite 610 mm		Breite 735 mm		Breite 860 mm		Breite 985 mm	
Artikelbezeichnung	Höhe	Wandst.	DIN li.	DIN re.	DIN li.	DIN re.	DIN li.	DIN re.	DIN li.	DIN re.
WUNDERWERK Zarge WW65 pro Weißlack 9016	1985 mm	80 mm	43308425	43308426	43308423	43308424	43308421	43308422	43308419	43308420
WUNDERWERK Zarge WW65 pro Weißlack 9016	1985 mm	100 mm	43308433	43308434	43308431	43308432	43308429	43308430	43308427	43308428
WUNDERWERK Zarge WW65 pro Weißlack 9016	1985 mm	120 mm	43308441	43308442	43308439	43308440	43308437	43308438	43308435	43308436
WUNDERWERK Zarge WW65 pro Weißlack 9016	1985 mm	140 mm	43308449	43308450	43308447	43308448	43308445	43308446	43308443	43308444
WUNDERWERK Zarge WW65 pro Weißlack 9016	1985 mm	150 mm	43308457	43308458	43308455	43308456	43308453	43308454	43308451	43308452
WUNDERWERK Zarge WW65 pro Weißlack 9016	1985 mm	160 mm	43308465	43308466	43308463	43308464	43308461	43308462	43308459	43308460
WUNDERWERK Zarge WW65 pro Weißlack 9016	1985 mm	180 mm	43308473	43308474	43308471	43308472	43308469	43308470	43308467	43308468
WUNDERWERK Zarge WW65 pro Weißlack 9016	1985 mm	200 mm	43308481	43308482	43308479	43308480	43308477	43308478	43308475	43308476
WUNDERWERK Zarge WW65 pro Weißlack 9016	1985 mm	220 mm	43308489	43308490	43308487	43308488	43308485	43308486	43308483	43308484
WUNDERWERK Zarge WW65 pro Weißlack 9016	1985 mm	240 mm	43308497	43308498	43308495	43308496	43308493	43308494	43308491	43308492
WUNDERWERK Zarge WW65 pro Weißlack 9016	1985 mm	270 mm	43308505	43308506	43308503	43308504	43308501	43308502	43308499	43308500
WUNDERWERK Zarge WW65 pro Weißlack 9016	1985 mm	290 mm	43308513	43308514	43308511	43308512	43308509	43308510	43308507	43308508
WUNDERWERK Zarge WW65 pro Weißlack 9016	1985 mm	310 mm	43308633	43308634	43308631	43308632	43308629	43308630	43308627	43308628
WUNDERWERK Zarge WW65 pro Weißlack 9016	1985 mm	330 mm	43308521	43308522	43308519	43308520	43308517	43308518	43308515	43308516
WUNDERWERK Zarge WW65 pro Weißlack 9016	2110 mm	80 mm	43308529	43308530	43308527	43308528	43308525	43308526	43308523	43308524
WUNDERWERK Zarge WW65 pro Weißlack 9016	2110 mm	100 mm	43308537	43308538	43308535	43308536	43308533	43308534	43308531	43308532
WUNDERWERK Zarge WW65 pro Weißlack 9016	2110 mm	120 mm	43308545	43308546	43308543	43308544	43308541	43308542	43308539	43308540
WUNDERWERK Zarge WW65 pro Weißlack 9016	2110 mm	140 mm	43308553	43308554	43308551	43308552	43308549	43308550	43308547	43308548
WUNDERWERK Zarge WW65 pro Weißlack 9016	2110 mm	150 mm	43308561	43308562	43308559	43308560	43308557	43308558	43308555	43308556
WUNDERWERK Zarge WW65 pro Weißlack 9016	2110 mm	160 mm	43308569	43308570	43308567	43308568	43308565	43308566	43308563	43308564
WUNDERWERK Zarge WW65 pro Weißlack 9016	2110 mm	180 mm	43308577	43308578	43308575	43308576	43308573	43308574	43308571	43308572
WUNDERWERK Zarge WW65 pro Weißlack 9016	2110 mm	200 mm	43308585	43308586	43308583	43308584	43308581	43308582	43308579	43308580
WUNDERWERK Zarge WW65 pro Weißlack 9016	2110 mm	220 mm	43308593	43308594	43308591	43308592	43308589	43308590	43308587	43308588
WUNDERWERK Zarge WW65 pro Weißlack 9016	2110 mm	240 mm	43308601	43308602	43308599	43308600	43308597	43308598	43308595	43308596
WUNDERWERK Zarge WW65 pro Weißlack 9016	2110 mm	270 mm	43308609	43308610	43308607	43308608	43308605	43308606	43308603	43308604
WUNDERWERK Zarge WW65 pro Weißlack 9016	2110 mm	290 mm	43308617	43308618	43308615	43308616	43308613	43308614	43308611	43308612
WUNDERWERK Zarge WW65 pro Weißlack 9016	2110 mm	310 mm	43308641	43308642	43308639	43308640	43308637	43308638	43308635	43308636
WUNDERWERK Zarge WW65 pro Weißlack 9016	2110 mm	330 mm	43308625	43308626	43308623	43308624	43308621	43308622	43308619	43308620

WUNDERWERK est. 1964 Zierbekleidung Weißlack 9016 mit verlängerter Feder, 65/18,5 mm

Artikelbezeichnung	Breite	Höhe	Artikelinfo	Art.-Nr.
Wunderwerk Zierbekleidung WW65 pro	610	2110	um 20mm verlängerte Feder	43308647
Wunderwerk Zierbekleidung WW65 pro	735	2110	um 20mm verlängerte Feder	43308648
Wunderwerk Zierbekleidung WW65 pro	860	2110	um 20mm verlängerte Feder	43308649
Wunderwerk Zierbekleidung WW65 pro	985	2110	um 20mm verlängerte Feder	43308650

Zierbekleidung auf 1985 mm einkürzbar

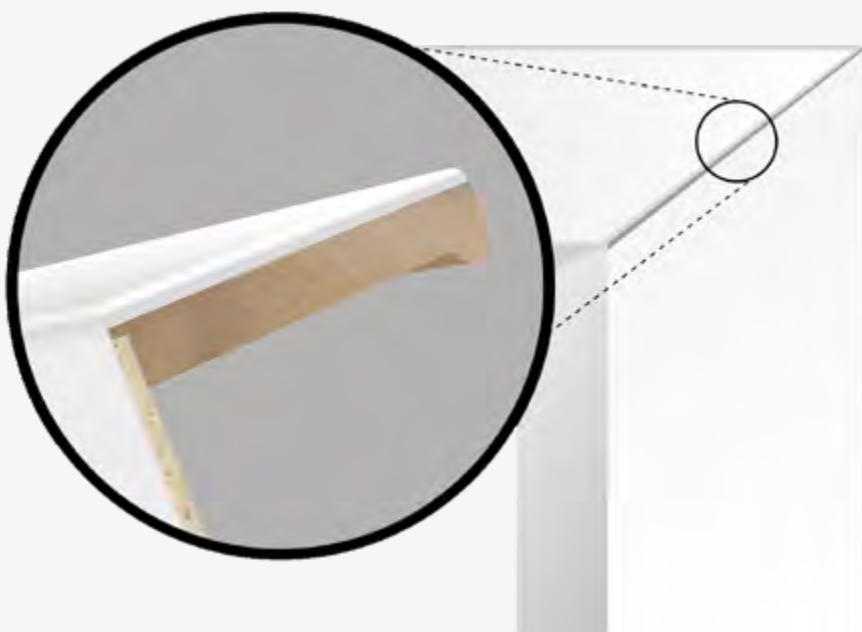

Zarge WW65 pro

Zarge WW65 pro

Die Beschreibungen zu den Abkürzungen und die Maßketten finden Sie auf Seite 88! □ = Lagerartikel (Lieferzeit 2 - 5 AT), ■ = Beschaffungsartikel (verlängerte Lieferzeit)
Druckfehler und Irrtum bei Angaben, produktionstechnische Änderungen sowie drucktechnische Farbabweichungen vorbehalten.

Zargen – 1985 und 2110 mm

Farbe ähnlich
RAL 9016
Verkehrsweiss

WUNDERWERK
est. 1964

WUNDERWERK est. 1964 Zarge WW60 RC2 Weißlack 9016, Bänder V4600 / V4700 WF - Bandseitensicherung, Schließblech Edelstahl Optik, 3-Punkt-Verriegelung, Verstellbereich -8/+10 mm, 60/18,5 mm

Artikelbezeichnung	Höhe	Wandst.	Breite 860 mm		Breite 985 mm	
			DIN li.	DIN re.	DIN li.	DIN re.
WUNDERWERK Zarge WW60 RC2 WL 9016 DK	1985 mm	100 mm	43310260	43310261	43310286	43310287
WUNDERWERK Zarge WW60 RC2 WL 9016 DK	1985 mm	120 mm	43310262	43310263	43310288	43310289
WUNDERWERK Zarge WW60 RC2 WL 9016 DK	1985 mm	140 mm	43310264	43310265	43310290	43310291
WUNDERWERK Zarge WW60 RC2 WL 9016 DK	1985 mm	150 mm	43310266	43310267	43310292	43310293
WUNDERWERK Zarge WW60 RC2 WL 9016 DK	1985 mm	160 mm	43310268	43310269	43310294	43310295
WUNDERWERK Zarge WW60 RC2 WL 9016 DK	1985 mm	180 mm	43310270	43310271	43310296	43310297
WUNDERWERK Zarge WW60 RC2 WL 9016 DK	1985 mm	200 mm	43310272	43310273	43310298	43310299
WUNDERWERK Zarge WW60 RC2 WL 9016 DK	1985 mm	225 mm	43310274	43310275	43310300	43310301
WUNDERWERK Zarge WW60 RC2 WL 9016 DK	1985 mm	240 mm	43310276	43310277	43310302	43310303
WUNDERWERK Zarge WW60 RC2 WL 9016 DK	1985 mm	270 mm	43310278	43310279	43310304	43310305
WUNDERWERK Zarge WW60 RC2 WL 9016 DK	1985 mm	290 mm	43310280	43310281	43310306	43310307
WUNDERWERK Zarge WW60 RC2 WL 9016 DK	1985 mm	310 mm	43310282	43310283	43310308	43310309
WUNDERWERK Zarge WW60 RC2 WL 9016 DK	1985 mm	330 mm	43310284	43310285	43310310	43310311
WUNDERWERK Zarge WW60 RC2 WL 9016 DK	2110 mm	100 mm	43310312	43310313	43310338	43310339
WUNDERWERK Zarge WW60 RC2 WL 9016 DK	2110 mm	120 mm	43310314	43310315	43310340	43310341
WUNDERWERK Zarge WW60 RC2 WL 9016 DK	2110 mm	140 mm	43310316	43310317	43310342	43310343
WUNDERWERK Zarge WW60 RC2 WL 9016 DK	2110 mm	150 mm	43310318	43310319	43310344	43310345
WUNDERWERK Zarge WW60 RC2 WL 9016 DK	2110 mm	160 mm	43310320	43310321	43310346	43310347
WUNDERWERK Zarge WW60 RC2 WL 9016 DK	2110 mm	180 mm	43310322	43310323	43310348	43310349
WUNDERWERK Zarge WW60 RC2 WL 9016 DK	2110 mm	200 mm	43310324	43310325	43310350	43310351
WUNDERWERK Zarge WW60 RC2 WL 9016 DK	2110 mm	225 mm	43310326	43310327	43310352	43310353
WUNDERWERK Zarge WW60 RC2 WL 9016 DK	2110 mm	240 mm	43310328	43310329	43310354	43310355
WUNDERWERK Zarge WW60 RC2 WL 9016 DK	2110 mm	270 mm	43310330	43310331	43310356	43310357
WUNDERWERK Zarge WW60 RC2 WL 9016 DK	2110 mm	290 mm	43310332	43310333	43310358	43310359
WUNDERWERK Zarge WW60 RC2 WL 9016 DK	2110 mm	310 mm	43310334	43310335	43310360	43310361
WUNDERWERK Zarge WW60 RC2 WL 9016 DK	2110 mm	330 mm	43310336	43310337	43310362	43310363

WUNDERWERK est. 1964 Durchgangszarge Weißlack 9016, Verstellbereich -8/+10 mm, 60/18,5 mm

Artikelbezeichnung	Höhe	Wandst.	Breite 610 mm	Breite 735 mm	Breite 860 mm	Breite 985 mm
WUNDERWERK Zarge DUFU Weißlack 9016 DK	1985 mm	80 mm	43103922	43103923	43103924	43103925
WUNDERWERK Zarge DUFU Weißlack 9016 DK	1985 mm	100 mm	43103926	43103927	43103928	43103929
WUNDERWERK Zarge DUFU Weißlack 9016 DK	1985 mm	120 mm	43103930	43103931	43103932	43103933
WUNDERWERK Zarge DUFU Weißlack 9016 DK	1985 mm	140 mm	43103934	43103935	43103936	43103937
WUNDERWERK Zarge DUFU Weißlack 9016 DK	1985 mm	150 mm	43103938	43103939	43103940	43103941
WUNDERWERK Zarge DUFU Weißlack 9016 DK	1985 mm	160 mm	43103942	43103943	43103944	43103945
WUNDERWERK Zarge DUFU Weißlack 9016 DK	1985 mm	180 mm	43103946	43103947	43103948	43103949
WUNDERWERK Zarge DUFU Weißlack 9016 DK	1985 mm	200 mm	43103950	43103951	43103952	43103953
WUNDERWERK Zarge DUFU Weißlack 9016 DK	1985 mm	225 mm	43103954	43103955	43103956	43103957
WUNDERWERK Zarge DUFU Weißlack 9016 DK	1985 mm	240 mm	43103958	43103959	43103960	43103961
WUNDERWERK Zarge DUFU Weißlack 9016 DK	1985 mm	270 mm	43103962	43103963	43103964	43103965
WUNDERWERK Zarge DUFU Weißlack 9016 DK	1985 mm	290 mm	43103966	43103967	43103968	43103969
WUNDERWERK Zarge DUFU Weißlack 9016 DK	1985 mm	310 mm	43103970	43103971	43103972	43103973
WUNDERWERK Zarge DUFU Weißlack 9016 DK	1985 mm	330 mm	43103974	43103975	43103976	43103977
WUNDERWERK Zarge DUFU Weißlack 9016 DK	2110 mm	80 mm	43103978	43103979	43103980	43103981
WUNDERWERK Zarge DUFU Weißlack 9016 DK	2110 mm	100 mm	43103982	43103983	43103984	43103985
WUNDERWERK Zarge DUFU Weißlack 9016 DK	2110 mm	120 mm	43103986	43103987	43103988	43103989
WUNDERWERK Zarge DUFU Weißlack 9016 DK	2110 mm	140 mm	43103990	43103991	43103992	43103993
WUNDERWERK Zarge DUFU Weißlack 9016 DK	2110 mm	150 mm	43103994	43103995	43103996	43103997
WUNDERWERK Zarge DUFU Weißlack 9016 DK	2110 mm	160 mm	43103998	43103999	43104000	43104001
WUNDERWERK Zarge DUFU Weißlack 9016 DK	2110 mm	180 mm	43104002	43104003	43104004	43104005
WUNDERWERK Zarge DUFU Weißlack 9016 DK	2110 mm	200 mm	43104006	43104007	43104008	43104009
WUNDERWERK Zarge DUFU Weißlack 9016 DK	2110 mm	225 mm	43104010	43104011	43104012	43104013
WUNDERWERK Zarge DUFU Weißlack 9016 DK	2110 mm	240 mm	43104014	43104015	43104016	43104017
WUNDERWERK Zarge DUFU Weißlack 9016 DK	2110 mm	270 mm	43104018	43104019	43104020	43104021
WUNDERWERK Zarge DUFU Weißlack 9016 DK	2110 mm	290 mm	43104022	43104023	43104024	43104025
WUNDERWERK Zarge DUFU Weißlack 9016 DK	2110 mm	310 mm	43104026	43104027	43104028	43104029
WUNDERWERK Zarge DUFU Weißlack 9016 DK	2110 mm	330 mm	43104030	43104031	43104032	43104033



Die Beschreibungen zu den Abkürzungen und die Maßketten finden Sie auf Seite 88! □ = Lagerartikel (Lieferzeit 2 - 5 AT), ■ = Beschaffungsartikel (verlängerte Lieferzeit)
Druckfehler und Irrtum bei Angaben, produktionstechnische Änderungen sowie drucktechnische Farbabweichungen vorbehalten.

Türblatt-Varianten:



Türblatt mit gefaster Kante (Designkante)



Röhrenspanplatte (RSP)

Zargen-Varianten:



Zarge mit Schließblech in Weiß, Verstellbereich -8/+10 mm, Designkante, Futterplatte mit kl. Rundkante (60 mm)



Auch als Wohnungseingangstür erhältlich. Mit und ohne RC2.

ALMERIA Türblatt Weisslack Designkante mit Röhrenspanplatte (RSP) und Schlüsselbohrung

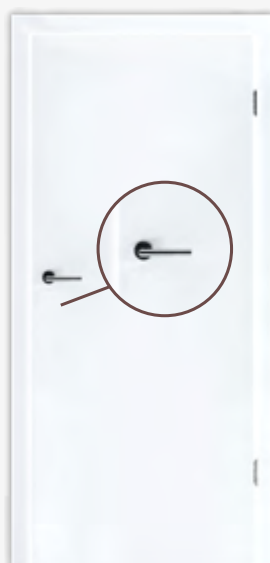

ALMERIA Türblatt Weisslack Designkante mit Röhrenspanplatte (RSP) ohne Schlüsselbohrung



Hinweis:

Alle RSP- und LA-Türen mit Magnetfallenschloss PZ mit BB-Einsatz und Drückerhöhenverstellung.

WUNDERWERK est. 1964 Türblatt Almeria Weißlack 9016 - Designkante RSP - Bänder V0026 WF Edelstahl Optik		Breite 610 mm		Breite 735 mm		Breite 860 mm		Breite 985 mm	
Artikelbezeichnung	Höhe	DIN li.	DIN re.	DIN li.	DIN re.	DIN li.	DIN re.	DIN li.	DIN re.
WUNDERWERK TB Almeria Weißlack 9016 DK RSP	1985 mm	43102634	43102635	43102636	43102637	43102638	43102639	43102640	43102641
WUNDERWERK TB Almeria Weißlack 9016 DK RSP	2110 mm	43102666	43102667	43102668	43102669	43102670	43102671	43102672	43102673
WUNDERWERK est. 1964 Türblatt Almeria Weißlack 9016 - Designkante RSP - Bänder V0026 WF Edelstahl Optik - ohne Schlüsselbohrung		Breite 610 mm		Breite 735 mm		Breite 860 mm		Breite 985 mm	
Artikelbezeichnung	Höhe	DIN li.	DIN re.	DIN li.	DIN re.	DIN li.	DIN re.	DIN li.	DIN re.
WUNDERWERK TB Almeria Weißlack 9016 DK RSP, o. SLB	1985 mm	43102648	43102649	43102650	43102651	43102652	43102653	43102654	43102655
WUNDERWERK TB Almeria Weißlack 9016 DK RSP, o. SLB	2110 mm	43102680	43102681	43102682	43102683	43102684	43102685	43102686	43102687
WUNDERWERK est. 1964 Wohnungseingangstür Almeria Weißlack 9016 Designkante VSP						Breite 860 mm		Breite 985 mm	
Artikelbezeichnung	Höhe					DIN li.	DIN re.	DIN li.	DIN re.
WUNDERWERK WET Almeria Weißlack 9016 DK 37 dB KKL3 - Bänder V0026 WF ES-Optik - PZ KI 3	1985 mm					43102662	43102663	43102664	43102665
WUNDERWERK WET Almeria Weißlack 9016 DK 37 dB KKL3 - Bänder V0026 WF ES-Optik - PZ KI 3	2110 mm					43102694	43102695	43102696	43102697
WUNDERWERK est. 1964 Wohnungseingangstür Almeria Weißlack 9016 Designkante VSP - RC2 inkl. 3-Punkt-Verriegelung D65						Breite 860 mm		Breite 985 mm	
Artikelbezeichnung	Höhe					DIN li.	DIN re.	DIN li.	DIN re.
WUNDERWERK WET Almeria RC2 SK3 KKL3 Weißlack 9016 DK BSS, Aufdeckdichtung weiß, V0037 WF S	1985 mm					43107240	43107241	43107242	43107243
WUNDERWERK WET Almeria RC2 SK3 KKL3 Weißlack 9016 DK BSS, Aufdeckdichtung weiß, V0037 WF S	2110 mm					43107244	43107245	43107246	43107247
WUNDERWERK est. 1964 Lichtausschnitt-Türen Almeria Weißlack 9016 Designkante VSP		Breite 735 mm		Breite 860 mm		Breite 985 mm			
Artikelbezeichnung	Höhe	DIN li.	DIN re.	DIN li.	DIN re.	DIN li.	DIN re.		
WUNDERWERK TB Almeria Weißlack 9016 DK LA-S	1985 mm	43104461	43104462	43104463	43104464	43104465	43104466		
WUNDERWERK TB Almeria Weißlack 9016 DK LA-S	2110 mm	43104449	43104450	43104451	43104452	43104453	43104454		
WUNDERWERK TB Almeria Weißlack 9016 DK LA-F	1985 mm	43102642	43102643	43102644	43102645	43102646	43102647		
WUNDERWERK TB Almeria Weißlack 9016 DK LA-F	2110 mm	43102674	43102675	43102676	43102677	43102678	43102679		
WUNDERWERK est. 1964 Lichtausschnitt-Türen Almeria Weißlack 9016 Designkante VSP o. SLB		Breite 735 mm		Breite 860 mm		Breite 985 mm			
Artikelbezeichnung	Höhe	DIN li.	DIN re.	DIN li.	DIN re.	DIN li.	DIN re.		
WUNDERWERK TB Almeria Weißlack 9016 DK LA-S o. SLB	1985 mm	43104467	43104468	43104469	43104470	43104471	43104472		
WUNDERWERK TB Almeria Weißlack 9016 DK LA-S o. SLB	2110 mm	43104455	43104456	43104457	43104458	43104459	43104460		
WUNDERWERK TB Almeria Weißlack 9016 DK LA-F, o. SLB	1985 mm	43102656	43102657	43102658	43102659	43102660	43102661		
WUNDERWERK TB Almeria Weißlack 9016 DK LA-F, o. SLB	2110 mm	43102688	43102689	43102690	43102691	43102692	43102693		
WUNDERWERK est. 1964 Schiebetüren Almeria Weißlack 9016 Designkante RSP						Breite 935 mm			
Artikelbezeichnung	Höhe								
WUNDERWERK TB Almeria Weißlack 9016 DK o. SLB RSP	2027 mm					43104034			
WUNDERWERK TB Almeria Weißlack 9016 DK o. SLB RSP	2152 mm					43104035			

Passende Schiebetürsysteme finden Sie auf der Seite 28.

Die Beschreibungen zu den Abkürzungen und die Maßketten finden Sie auf Seite 88! □ = Lagerartikel (Lieferzeit 2 - 5 AT), ■ = Beschaffungsartikel (verlängerte Lieferzeit)
Druckfehler und Irrtum bei Angaben, produktionstechnische Änderungen sowie drucktechnische Farbabweichungen vorbehalten.

Barcelona, Toledo und Santa Cruz – 1985/2110 mm

Pure Lines – klare Linienführungen

Bei den WUNDERWERK est. 1964 – Innentüren handelt es sich um eine UV-gehärtete, mehrschichtige Lackoberfläche.

Farbe ähnlich RAL 9016 Verkehrsweiss

WUNDERWERK
est. 1964



BARCELONA Türblatt Weisslack Designkante mit Röhrenspanplatte (RSP), mit und ohne Schlüsselbohrung, 4 Linien weiss (horizontal)



TOLEDO Türblatt Weisslack Designkante mit Röhrenspanplatte (RSP), mit und ohne Schlüsselbohrung, 2 Linien weiss (vertikal)



SANTA CRUZ Türblatt Weisslack Designkante mit Röhrenspanplatte (RSP), mit und ohne Schlüsselbohrung, Linien weiss

Alle 3 Modelle auch als Wohnungseingangstür erhältlich.



Türblatt-Varianten:

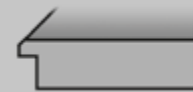

Türblatt mit gefaster Kante (Designkante)



Röhrenspanplatte (RSP)

Zargen-Varianten:



Zarge mit Schließblech in Weiß, Stellbereich -8/+10 mm, Designkante, Futterplatte mit kl. Rundkante (60 mm)

WUNDERWERK est. 1964 Türblatt Weißlack 9016 glatt - Designkante RSP - Bänder V0026WF Edelstahl Optik

Artikelbezeichnung	Höhe	Breite 610 mm		Breite 735 mm		Breite 860 mm		Breite 985 mm	
		DIN li.	DIN re.	DIN li.	DIN re.	DIN li.	DIN re.	DIN li.	DIN re.
WUNDERWERK TB Barcelona Weißlack 9016 DK RSP	1985 mm	43102698	43102699	43102700	43102701	43102702	43102703	43102704	43102705
WUNDERWERK TB Toledo Weißlack 9016 DK RSP	1985 mm	43102770	43102771	43102772	43102773	43102774	43102775	43102776	43102777
WUNDERWERK TB Santa Cruz Weißlack 9016 DK RSP	1985 mm	43102734	43102735	43102736	43102737	43102738	43102739	43102740	43102741
WUNDERWERK TB Barcelona Weißlack 9016 DK RSP	2110 mm	43103214	43103215	43103216	43103217	43103218	43103219	43103220	43103221
WUNDERWERK TB Toledo Weißlack 9016 DK RSP	2110 mm	43103098	43103099	43103100	43103101	43103102	43103103	43103104	43103105
WUNDERWERK TB Santa Cruz Weißlack 9016 DK RSP	2110 mm	43103062	43103063	43103064	43103065	43103066	43103067	43103068	43103069

WUNDERWERK est. 1964 Türblatt Weißlack 9016 - Designkante RSP - Bänder V0026 WF Edelstahl Optik - ohne Schlüsselbohrung

Artikelbezeichnung	Höhe	Breite 610 mm		Breite 735 mm		Breite 860 mm		Breite 985 mm	
		DIN li.	DIN re.	DIN li.	DIN re.	DIN li.	DIN re.	DIN li.	DIN re.
WUNDERWERK TB Barcelona Weißlack 9016 DK RSP, o. SLB	1985 mm	43102706	43102707	43102708	43102709	43102710	43102711	43102712	43102713
WUNDERWERK TB Toledo Weißlack 9016 DK RSP, o. SLB	1985 mm	43102778	43102779	43102780	43102781	43102782	43102783	43102784	43102785
WUNDERWERK TB Santa Cruz Weißlack 9016 DK RSP, o. SLB	1985 mm	43102742	43102743	43102744	43102745	43102746	43102747	43102748	43102749
WUNDERWERK TB Barcelona Weißlack 9016 DK RSP, o. SLB	2110 mm	43103222	43103223	43103224	43103225	43103226	43103227	43103228	43103229
WUNDERWERK TB Toledo Weißlack 9016 DK RSP, o. SLB	2110 mm	43103106	43103107	43103108	43103109	43103110	43103111	43103112	43103113
WUNDERWERK TB Santa Cruz Weißlack 9016 DK RSP, o. SLB	2110 mm	43103070	43103071	43103072	43103073	43103074	43103075	43103076	43103077

WUNDERWERK est. 1964 Wohnungseingangstür Weißlack 9016 Designkante VSP

Artikelbezeichnung	Höhe	Breite 860 mm		Breite 985 mm	
		DIN li.	DIN re.	DIN li.	DIN re.
WW WET Barcelona Weißlack 9016 DK 37 dB KKL3 - Bänder V0026WF ES-Optik - PZ Kl 3	1985 mm	43102714	43102715	43102716	43102717
WW WET Toledo Weißlack 9016 DK 37 dB KKL3 - Bänder V0026WF ES-Optik - PZ Kl 3	1985 mm	43102786	43102787	43102788	43102789
WW WET Santa Cruz Weißlack 9016 DK 37 dB KKL3 - Bänder V0026WF ES-Optik - PZ Kl 3	1985 mm	43102750	43102751	43102752	43102753
WW WET Barcelona Weißlack 9016 DK 37 dB KKL3 - Bänder V0026WF ES-Optik - PZ Kl 3	2110 mm	43103230	43103231	43103232	43103233
WW WET Toledo Weißlack 9016 DK 37 dB KKL3 - Bänder V0026WF ES-Optik - PZ Kl 3	2110 mm	43103114	43103115	43103116	43103117
WW WET Santa Cruz Weißlack 9016 DK 37 dB KKL3 - Bänder V0026WF ES-Optik - PZ Kl 3	2110 mm	43103078	43103079	43103080	43103081



Hinweis:

Alle RSP-Türen mit Magnetfallenschloss PZ mit BB-Einsatz und Drückerhöhenverstellung.

Die Beschreibungen zu den Abkürzungen und die Maßketten finden Sie auf Seite 88! □ = Lagerartikel (Lieferzeit 2 - 5 AT), ■ = Beschaffungsartikel (verlängerte Lieferzeit) Druckfehler und Irrtum bei Angaben, produktionstechnische Änderungen sowie drucktechnische Farbabweichungen vorbehalten.

i Türblatt-Varianten:



Türblatt mit gefaster Kante
(Designkante)



Röhrenspanplatte (RSP)

Zargen-Varianten:



Zarge mit Schließblech in Weiß,
Verstellbereich -8/+10 mm, Designkante,
Futterplatte mit kl. Rundkante (60 mm)



BURGOS Türblatt Weisslack
Designkante mit Röhrenspanplatte (RSP),
mit und ohne Schlüssellochbohrung,
4 Linien schwarz (horizontal)



TORENT Türblatt Weisslack
Designkante mit Röhrenspanplatte (RSP),
mit und ohne Schlüssellochbohrung,
2 Linien schwarz (vertikal)



SIERO Türblatt Weisslack
Designkante mit Röhrenspanplatte (RSP),
mit und ohne Schlüssellochbohrung,
Linien schwarz

WUNDERWERK est. 1964 Türblatt Weißlack 9016 glatt - Designkante RSP - Bänder V0026WF Edelstahl Optik

Artikelbezeichnung	Höhe	Breite 610 mm		Breite 735 mm		Breite 860 mm		Breite 985 mm	
		DIN li.	DIN re.	DIN li.	DIN re.	DIN li.	DIN re.	DIN li.	DIN re.
WUNDERWERK TB Burgos Weißlack 9016 DK RSP	1985 mm	43102718	43102719	43102720	43102721	43102722	43102723	43102724	43102725
WUNDERWERK TB Torent Weißlack 9016 DK RSP	1985 mm	43102790	43102791	43102792	43102793	43102794	43102795	43102796	43102797
WUNDERWERK TB Siero Weißlack 9016 DK RSP	1985 mm	43102754	43102755	43102756	43102757	43102758	43102759	43102760	43102761
WUNDERWERK TB Burgos Weißlack 9016 DK RSP	2110 mm	43102806	43102807	43102808	43102809	43102810	43102811	43102812	43102813
WUNDERWERK TB Torent Weißlack 9016 DK RSP	2110 mm	43103118	43103119	43103120	43103121	43103122	43103123	43103124	43103125
WUNDERWERK TB Siero Weißlack 9016 DK RSP	2110 mm	43103082	43103083	43103084	43103085	43103086	43103087	43103088	43103089

WUNDERWERK est. 1964 Türblatt Weißlack 9016 - Designkante RSP - Bänder V0026 WF Edelstahl Optik - ohne Schlüssellochbohrung

Artikelbezeichnung	Höhe	Breite 610 mm		Breite 735 mm		Breite 860 mm		Breite 985 mm	
		DIN li.	DIN re.	DIN li.	DIN re.	DIN li.	DIN re.	DIN li.	DIN re.
WUNDERWERK TB Burgos Weißlack 9016 DK RSP, o. SLB	1985 mm	43102726	43102727	43102728	43102729	43102730	43102731	43102732	43102733
WUNDERWERK TB Torent Weißlack 9016 DK RSP, o. SLB	1985 mm	43102798	43102799	43102800	43102801	43102802	43102803	43102804	43102805
WUNDERWERK TB Siero Weißlack 9016 DK RSP, o. SLB	1985 mm	43102762	43102763	43102764	43102765	43102766	43102767	43102768	43102769
WUNDERWERK TB Burgos Weißlack 9016 DK RSP, o. SLB	2110 mm	43102814	43102815	43102816	43102817	43102818	43102819	43102820	43102821
WUNDERWERK TB Torent Weißlack 9016 DK RSP, o. SLB	2110 mm	43103126	43103127	43103128	43103129	43103130	43103131	43103132	43103133
WUNDERWERK TB Siero Weißlack 9016 DK RSP, o. SLB	2110 mm	43103090	43103091	43103092	43103093	43103094	43103095	43103096	43103097



Hinweis:

Passende schwarze Zargen
auf Seite 76.



Hinweis:

Passende schwarze Bänder
auf Seite 27.



Hinweis:

Alle RSP-Türen mit Magnetfallenschloss PZ mit BB-Einsatz und Drückerhöhenverstellung.

Hermana, Pina und Reyes – 1985/2110 mm

Pure Lines – klare Linienführungen

Bei den WUNDERWERK est. 1964
– Innentüren handelt es sich
um eine UV-gehärtete,
mehrschichtige Lackoberfläche.

Farbe ähnlich
RAL 9016
Verkehrsweiss

WUNDERWERK
est. 1964



HERMANA Türblatt Weisslack
Designkante mit Röhrenspanplatte (RSP),
mit und ohne Schlüssellochbohrung,
2 Linien weiss (horizontal)



PINA Türblatt Weisslack
Designkante mit Röhrenspanplatte (RSP),
mit und ohne Schlüssellochbohrung,
3 Linien weiss (vertikal)



REYES Türblatt Weisslack
Designkante mit Röhrenspanplatte (RSP),
mit und ohne Schlüssellochbohrung,
2 Linien weiss (horizontal)

i Türblatt-Varianten:

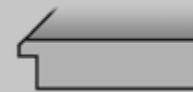

Türblatt mit gefaster Kante
(Designkante)



Röhrenspanplatte (RSP)

Zargen-Varianten:



Zarge mit Schließblech in Weiß,
Verstellbereich -8/+10 mm, Designkante,
Futterplatte mit kl. Rundkante (60 mm)

WUNDERWERK est. 1964 Türblatt Weißlack 9016 glatt - Designkante RSP - Bänder V0026WF Edelstahl Optik

Artikelbezeichnung	Höhe	Breite 610 mm		Breite 735 mm		Breite 860 mm		Breite 985 mm	
		DIN li.	DIN re.	DIN li.	DIN re.	DIN li.	DIN re.	DIN li.	DIN re.
WUNDERWERK TB Hermana WL 9016 DK RSP	1985 mm	43106242	43106243	43106244	43106245	43106246	43106247	43106248	43106249
WUNDERWERK TB Pina WL 9016 DK RSP	1985 mm	43106208	43106209	43106210	43106211	43106212	43106213	43106214	43106215
WUNDERWERK TB Reyes WL 9016 DK RSP	1985 mm	43106276	43106277	43106278	43106279	43106280	43106281	43106282	43106283
WUNDERWERK TB Hermana WL 9016 DK RSP	2110 mm	43106250	43106251	43106252	43106253	43106254	43106255	43106256	43106257
WUNDERWERK TB Pina WL 9016 DK RSP	2110 mm	43106216	43106217	43106218	43106219	43106220	43106221	43106222	43106223
WUNDERWERK TB Reyes WL 9016 DK RSP	2110 mm	43106284	43106285	43106286	43106287	43106288	43106289	43106290	43106291

WUNDERWERK est. 1964 Türblatt Weißlack 9016 glatt - Designkante RSP - Bänder V0026WF Edelstahl Optik - ohne Schlüssellochbohrung

Artikelbezeichnung	Höhe	Breite 610 mm		Breite 735 mm		Breite 860 mm		Breite 985 mm	
		DIN li.	DIN re.	DIN li.	DIN re.	DIN li.	DIN re.	DIN li.	DIN re.
WUNDERWERK TB Hermana WL 9016 DK RSP, o. SLB	1985 mm	43106258	43106259	43106260	43106261	43106262	43106263	43106264	43106265
WUNDERWERK TB Pina WL 9016 DK RSP, o. SLB	1985 mm	43106224	43106225	43106226	43106227	43106228	43106229	43106230	43106231
WUNDERWERK TB Reyes WL 9016 DK RSP, o. SLB	1985 mm	43106292	43106293	43106294	43106295	43106296	43106297	43106298	43106299
WUNDERWERK TB Hermana WL 9016 DK RSP, o. SLB	2110 mm	43106266	43106267	43106268	43106269	43106270	43106271	43106272	43106273
WUNDERWERK TB Pina WL 9016 DK RSP, o. SLB	2110 mm	43106232	43106233	43106234	43106235	43106236	43106237	43106238	43106239
WUNDERWERK TB Reyes WL 9016 DK RSP, o. SLB	2110 mm	43106300	43106301	43106302	43106303	43106304	43106305	43106306	43106307

WUNDERWERK est. 1964 Schiebetür Weißlack 9016 Designkante RSP

Artikelbezeichnung	Höhe	Breite 935 mm							
WUNDERWERK Schiebetür Hermana WL 9016	2027 mm	43106274							
WUNDERWERK Schiebetür Pina WL 9016	2027 mm	43106240							
WUNDERWERK Schiebetür Reyes WL 9016	2027 mm	43106308							
WUNDERWERK Schiebetür Hermana WL 9016	2152 mm	43106275							
WUNDERWERK Schiebetür Pina WL 9016	2152 mm	43106241							
WUNDERWERK Schiebetür Reyes WL 9016	2152 mm	43106309							

Passende Schiebetürsysteme finden Sie auf der Seite 28.

! Hinweis:

Alle RSP-Türen mit Magnetfallenschloss PZ mit BB-Einsatz und Drückerhöhenverstellung.

Die Beschreibungen zu den Abkürzungen und die Maßketten finden Sie auf Seite 88! □ = Lagerartikel (Lieferzeit 2 - 5 AT), ■ = Beschaffungsartikel (verlängerte Lieferzeit)
Druckfehler und Irrtum bei Angaben, produktionstechnische Änderungen sowie drucktechnische Farbabweichungen vorbehalten.

Türblatt-Varianten:

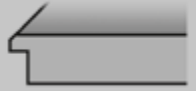

Türblatt mit gefaster Kante (Designkante)



Röhrenspanplatte (RSP)

Zargen-Varianten:



Zarge mit Schließblech in Weiß, Verstellbereich -8/+10 mm, Designkante, Futterplatte mit kl. Rundkante (60 mm)



HERRERA Türblatt Weisslack Designkante mit Röhrenspanplatte (RSP), mit und ohne Schlüssellochbohrung, 2 Linien schwarz (horizontal)



PALENCIA Türblatt Weisslack Designkante mit Röhrenspanplatte (RSP), mit und ohne Schlüssellochbohrung, 3 Linien schwarz (vertikal)



ROZAS Türblatt Weisslack Designkante mit Röhrenspanplatte (RSP), mit und ohne Schlüssellochbohrung, 2 Linien schwarz (horizontal)

WUNDERWERK est. 1964 Türblatt Weißlack 9016 glatt - Designkante RSP - Bänder V0026WF Edelstahl Optik

Artikelbezeichnung	Höhe	Breite 610 mm		Breite 735 mm		Breite 860 mm		Breite 985 mm	
		DIN li.	DIN re.	DIN li.	DIN re.	DIN li.	DIN re.	DIN li.	DIN re.
WUNDERWERK TB Herrera WL 9016 DK RSP	1985 mm	43106344	43106345	43106346	43106347	43106348	43106349	43106350	43106351
WUNDERWERK TB Palencia WL 9016 DK RSP	1985 mm	43106310	43106311	43106312	43106313	43106314	43106315	43106316	43106317
WUNDERWERK TB Rozas WL 9016 DK RSP	1985 mm	43106378	43106379	43106380	43106381	43106382	43106383	43106384	43106385
WUNDERWERK TB Herrera WL 9016 DK RSP	2110 mm	43106352	43106353	43106354	43106355	43106356	43106357	43106358	43106359
WUNDERWERK TB Palencia WL 9016 DK RSP	2110 mm	43106318	43106319	43106320	43106321	43106322	43106323	43106324	43106325
WUNDERWERK TB Rozas WL 9016 DK RSP	2110 mm	43106386	43106387	43106388	43106389	43106390	43106391	43106392	43106393

WUNDERWERK est. 1964 Türblatt Weißlack 9016 glatt - Designkante RSP - Bänder V0026WF Edelstahl Optik - ohne Schlüssellochbohrung

Artikelbezeichnung	Höhe	Breite 610 mm		Breite 735 mm		Breite 860 mm		Breite 985 mm	
		DIN li.	DIN re.	DIN li.	DIN re.	DIN li.	DIN re.	DIN li.	DIN re.
WUNDERWERK TB Herrera WL 9016 DK RSP, o. SLB	1985 mm	43106360	43106361	43106362	43106363	43106364	43106365	43106366	43106367
WUNDERWERK TB Palencia WL 9016 DK RSP, o. SLB	1985 mm	43106326	43106327	43106328	43106329	43106330	43106331	43106332	43106333
WUNDERWERK TB Rozas WL 9016 DK RSP, o. SLB	1985 mm	43106394	43106395	43106396	43106397	43106398	43106399	43106400	43106401
WUNDERWERK TB Herrera WL 9016 DK RSP, o. SLB	2110 mm	43106368	43106369	43106370	43106371	43106372	43106373	43106374	43106375
WUNDERWERK TB Palencia WL 9016 DK RSP, o. SLB	2110 mm	43106334	43106335	43106336	43106337	43106338	43106339	43106340	43106341
WUNDERWERK TB Rozas WL 9016 DK RSP, o. SLB	2110 mm	43106402	43106403	43106404	43106405	43106406	43106407	43106408	43106409

WUNDERWERK est. 1964 Schiebetür Weißlack 9016 Designkante RSP

Artikelbezeichnung	Höhe	Breite 935 mm							
WUNDERWERK Schiebetür Herrera WL 9016	2027 mm	43106376							
WUNDERWERK Schiebetür Palencia WL 9016	2027 mm	43106342							
WUNDERWERK Schiebetür Rozas WL 9016	2027 mm	43106410							
WUNDERWERK Schiebetür Herrera WL 9016	2152 mm	43106377							
WUNDERWERK Schiebetür Palencia WL 9016	2152 mm	43106343							
WUNDERWERK Schiebetür Rozas WL 9016	2152 mm	43106411							

Passende Schiebetürsysteme finden Sie auf der Seite 28.

Hinweis:
Passende schwarze Zargen auf Seite 76.

Hinweis:
Passende schwarze Bänder auf Seite 27.

Hinweis:
Alle RSP-Türen mit Magnetfallenschloss PZ mit BB-Einsatz und Drückerhöhenverstellung.

Die Beschreibungen zu den Abkürzungen und die Maßketten finden Sie auf Seite 88! □ = Lagerartikel (Lieferzeit 2 - 5 AT), ■ = Beschaffungsartikel (verlängerte Lieferzeit)
Druckfehler und Irrtum bei Angaben, produktionstechnische Änderungen sowie drucktechnische Farbabweichungen vorbehalten.

Madrid, Malaga, Vigo und Pinto – 1985/2110 mm

Pure Style – zeitlose Eleganz

Bei den WUNDERWERK est. 1964 – Innentüren handelt es sich um eine UV-gehärtete, mehrschichtige Lackoberfläche.

Farbe ähnlich RAL 9016 Verkehrsweiss

WUNDERWERK
est. 1964



MADRID Türblatt Weisslack Designkante mit Röhrenspanplatte (RSP), mit und ohne Schlüsselbohrung

MALAGA Türblatt Weisslack Designkante mit Röhrenspanplatte (RSP), mit und ohne Schlüsselbohrung

VIGO Türblatt Weisslack Designkante mit Röhrenspanplatte (RSP), mit und ohne Schlüsselbohrung

PINTO Türblatt Weisslack Designkante mit Röhrenspanplatte (RSP), mit und ohne Schlüsselbohrung

i Türblatt-Varianten:

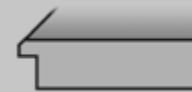

Türblatt mit gefaster Kante (Designkante)



Röhrenspanplatte (RSP)

Zargen-Varianten:



Zarge mit Schließblech in Weiß, Verstellbereich -8/+10 mm, Designkante, Futterplatte mit kl. Rundkante (60 mm)

WUNDERWERK est. 1964 Türblatt Weißlack 9016 glatt - Designkante RSP - Bänder V0026WF Edelstahl Optik

Artikelbezeichnung	Höhe	Breite 610 mm		Breite 735 mm		Breite 860 mm		Breite 985 mm	
		DIN li.	DIN re.	DIN li.	DIN re.	DIN li.	DIN re.	DIN li.	DIN re.
WUNDERWERK TB Madrid Weißlack 9016 DK RSP	1985 mm	43102822	43102823	43102824	43102825	43102826	43102827	43102828	43102829
WUNDERWERK TB Malaga Weißlack 9016 DK RSP	1985 mm	43102902	43102903	43102904	43102905	43102906	43102907	43102908	43102909
WUNDERWERK TB Vigo Weißlack 9016 DK RSP	1985 mm	43103134	43103135	43103136	43103137	43103138	43103139	43103140	43103141
WUNDERWERK TB Pinto Weißlack 9016 DK RSP	1985 mm	43102982	43102983	43102984	43102985	43102986	43102987	43102988	43102989
WUNDERWERK TB Madrid Weißlack 9016 DK RSP	2110 mm	43102862	43102863	43102864	43102865	43102866	43102867	43102868	43102869
WUNDERWERK TB Malaga Weißlack 9016 DK RSP	2110 mm	43102942	43102943	43102944	43102945	43102946	43102947	43102948	43102949
WUNDERWERK TB Vigo Weißlack 9016 DK RSP	2110 mm	43103174	43103175	43103176	43103177	43103178	43103179	43103180	43103181
WUNDERWERK TB Pinto Weißlack 9016 DK RSP	2110 mm	43103022	43103023	43103024	43103025	43103026	43103027	43103028	43103029

WUNDERWERK est. 1964 Türblatt Weißlack 9016 - Designkante RSP - Bänder V0026 WF Edelstahl Optik - ohne Schlüsselbohrung

Artikelbezeichnung	Höhe	Breite 610 mm		Breite 735 mm		Breite 860 mm		Breite 985 mm	
		DIN li.	DIN re.	DIN li.	DIN re.	DIN li.	DIN re.	DIN li.	DIN re.
WUNDERWERK TB Madrid Weißlack 9016 DK RSP, o. SLB	1985 mm	43102842	43102843	43102844	43102845	43102846	43102847	43102848	43102849
WUNDERWERK TB Malaga Weißlack 9016 DK RSP, o. SLB	1985 mm	43102922	43102923	43102924	43102925	43102926	43102927	43102928	43102929
WUNDERWERK TB Vigo Weißlack 9016 DK RSP, o. SLB	1985 mm	43103154	43103155	43103156	43103157	43103158	43103159	43103160	43103161
WUNDERWERK TB Pinto Weißlack 9016 DK RSP, o. SLB	1985 mm	43103002	43103003	43103004	43103005	43103006	43103007	43103008	43103009
WUNDERWERK TB Madrid Weißlack 9016 DK RSP, o. SLB	2110 mm	43102882	43102883	43102884	43102885	43102886	43102887	43102888	43102889
WUNDERWERK TB Malaga Weißlack 9016 DK RSP, o. SLB	2110 mm	43102962	43102963	43102964	43102965	43102966	43102967	43102968	43102969
WUNDERWERK TB Vigo Weißlack 9016 DK RSP, o. SLB	2110 mm	43103194	43103195	43103196	43103197	43103198	43103199	43103200	43103201
WUNDERWERK TB Pinto Weißlack 9016 DK RSP, o. SLB	2110 mm	43103042	43103043	43103044	43103045	43103046	43103047	43103048	43103049

! Hinweis:

Alle RSP-Türen mit Magnetfallenschloss PZ mit BB-Einsatz und Drückerhöhenverstellung.

Die Beschreibungen zu den Abkürzungen und die Maßketten finden Sie auf Seite 88! □ = Lagerartikel (Lieferzeit 2 - 5 AT), ■ = Beschaffungsartikel (verlängerte Lieferzeit)
Druckfehler und Irrtum bei Angaben, produktionstechnische Änderungen sowie drucktechnische Farbabweichungen vorbehalten.

Türblatt-Varianten:

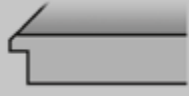

Türblatt mit gefaster Kante (Designkante)



Vollspanplatte (VSP)

Zargen-Varianten:



Zarge mit Schließblech in Weiß, Verstellbereich -8/+10 mm, Designkante, Futterplatte mit kl. Rundkante (60 mm)



MADRID LA01 Float klar
Türblatt Weisslack
Designkante, mit und ohne Schlüssellochbohrung, mit Lichtausschnitt (LA)

MALAGA LA02 Float klar
Türblatt Weisslack
Designkante, mit und ohne Schlüssellochbohrung, mit Lichtausschnitt (LA)

VIGO LA03 Satinato
Türblatt Weisslack
Designkante, mit und ohne Schlüssellochbohrung, mit Lichtausschnitt (LA)

PINTO LA04 Satinato
Türblatt Weisslack
Designkante, mit und ohne Schlüssellochbohrung, mit Lichtausschnitt (LA)

WUNDERWERK est. 1964 Türblatt Weißlack 9016 - Designkante VSP - Bänder V0026 WF Edelstahl Optik, Verglasung Weißglas ESG

Artikelbezeichnung	Höhe	Breite 735 mm		Breite 860 mm		Breite 985 mm	
		DIN li.	DIN re.	DIN li.	DIN re.	DIN li.	DIN re.
WUNDERWERK TB Madrid Weißlack 9016 DK LA01-F Verglasung Float klar	1985 mm	43102830	43102831	43102832	43102833	43102834	43102835
WUNDERWERK TB Madrid Weißlack 9016 DK LA01-F Verglasung Satinato	1985 mm	43102836	43102837	43102838	43102839	43102840	43102841
WUNDERWERK TB Malaga Weißlack 9016 DK LA02-F Verglasung Float klar	1985 mm	43102910	43102911	43102912	43102913	43102914	43102915
WUNDERWERK TB Malaga Weißlack 9016 DK LA02-F Verglasung Satinato	1985 mm	43102916	43102917	43102918	43102919	43102920	43102921
WUNDERWERK TB Vigo Weißlack 9016 DK LA03-F Verglasung Float klar	1985 mm	43103142	43103143	43103144	43103145	43103146	43103147
WUNDERWERK TB Vigo Weißlack 9016 DK LA03-F Verglasung Satinato	1985 mm	43103148	43103149	43103150	43103151	43103152	43103153
WUNDERWERK TB Pinto Weißlack 9016 DK LA04-F Verglasung Float klar	1985 mm	43102990	43102991	43102992	43102993	43102994	43102995
WUNDERWERK TB Pinto Weißlack 9016 DK LA04-F Verglasung Satinato	1985 mm	43102996	43102997	43102998	43102999	43103000	43103001
WUNDERWERK TB Madrid Weißlack 9016 DK LA01-F Verglasung Float klar	2110 mm	43102870	43102871	43102872	43102873	43102874	43102875
WUNDERWERK TB Madrid Weißlack 9016 DK LA01-F Verglasung Satinato	2110 mm	43102876	43102877	43102878	43102879	43102880	43102881
WUNDERWERK TB Malaga Weißlack 9016 DK LA02-F Verglasung Float klar	2110 mm	43102950	43102951	43102952	43102953	43102954	43102955
WUNDERWERK TB Malaga Weißlack 9016 DK LA02-F Verglasung Satinato	2110 mm	43102956	43102957	43102958	43102959	43102960	43102961
WUNDERWERK TB Vigo Weißlack 9016 DK LA03-F Verglasung Float klar	2110 mm	43103182	43103183	43103184	43103185	43103186	43103187
WUNDERWERK TB Vigo Weißlack 9016 DK LA03-F Verglasung Satinato	2110 mm	43103188	43103189	43103190	43103191	43103192	43103193
WUNDERWERK TB Pinto Weißlack 9016 DK LA04-F Verglasung Float klar	2110 mm	43103030	43103031	43103032	43103033	43103034	43103035
WUNDERWERK TB Pinto Weißlack 9016 DK LA04-F Verglasung Satinato	2110 mm	43103036	43103037	43103038	43103039	43103040	43103041

WUNDERWERK est. 1964 Türblatt Weißlack 9016 - Designkante VSP - Bänder V0026 WF Edelstahl Optik, Verglasung Weißglas ESG - ohne Schlüssellochbohrung

Artikelbezeichnung	Höhe	Breite 735 mm		Breite 860 mm		Breite 985 mm	
		DIN li.	DIN re.	DIN li.	DIN re.	DIN li.	DIN re.
WUNDERWERK TB Madrid Weißlack 9016 DK LA01-F Verglasung Float klar, o. SLB	1985 mm	43102850	43102851	43102852	43102853	43102854	43102855
WUNDERWERK TB Madrid Weißlack 9016 DK LA01-F Verglasung Satinato, o. SLB	1985 mm	43102856	43102857	43102858	43102859	43102860	43102861
WUNDERWERK TB Malaga Weißlack 9016 DK LA01-F Verglasung Float klar, o. SLB	1985 mm	43102930	43102931	43102932	43102933	43102934	43102935
WUNDERWERK TB Malaga Weißlack 9016 DK LA02-F Verglasung Satinato, o. SLB	1985 mm	43102936	43102937	43102938	43102939	43102940	43102941
WUNDERWERK TB Vigo Weißlack 9016 DK LA03-F Verglasung Float klar, o. SLB	1985 mm	43103162	43103163	43103164	43103165	43103166	43103167
WUNDERWERK TB Vigo Weißlack 9016 DK LA03-F Verglasung Satinato, o. SLB	1985 mm	43103168	43103169	43103170	43103171	43103172	43103173
WUNDERWERK TB Pinto Weißlack 9016 DK LA04-F Verglasung Float klar, o. SLB	1985 mm	43103010	43103011	43103012	43103013	43103014	43103015
WUNDERWERK TB Pinto Weißlack 9016 DK LA04-F Verglasung Satinato, o. SLB	1985 mm	43103016	43103017	43103018	43103019	43103020	43103021
WUNDERWERK TB Madrid Weißlack 9016 DK LA01-F Verglasung Float klar, o. SLB	2110 mm	43102890	43102891	43102892	43102893	43102894	43102895
WUNDERWERK TB Madrid Weißlack 9016 DK LA01-F Verglasung Satinato, o. SLB	2110 mm	43102896	43102897	43102898	43102899	43102900	43102901
WUNDERWERK TB Malaga Weißlack 9016 DK LA02-F Verglasung Float klar, o. SLB	2110 mm	43102970	43102971	43102972	43102973	43102974	43102975
WUNDERWERK TB Malaga Weißlack 9016 DK LA02-F Verglasung Satinato, o. SLB	2110 mm	43102976	43102977	43102978	43102979	43102980	43102981
WUNDERWERK TB Vigo Weißlack 9016 DK LA03-F Verglasung Float klar, o. SLB	2110 mm	43103202	43103203	43103204	43103205	43103206	43103207
WUNDERWERK TB Vigo Weißlack 9016 DK LA03-F Verglasung Satinato, o. SLB	2110 mm	43103208	43103209	43103210	43103211	43103212	43103213
WUNDERWERK TB Pinto Weißlack 9016 DK LA04-F Verglasung Float klar, o. SLB	2110 mm	43103050	43103051	43103052	43103053	43103054	43103055
WUNDERWERK TB Pinto Weißlack 9016 DK LA04-F Verglasung Satinato, o. SLB	2110 mm	43103056	43103057	43103058	43103059	43103060	43103061

Alle LA-Türen mit Magnetfallenschloss PZ mit BB-Einsatz und Drückerrhöhenverstellung.

Die Beschreibungen zu den Abkürzungen und die Maßketten finden Sie auf Seite 88! □ = Lagerartikel (Lieferzeit 2 - 5 AT), ■ = Beschaffungsartikel (verlängerte Lieferzeit)
Druckfehler und Irrtum bei Angaben, produktionstechnische Änderungen sowie drucktechnische Farbabweichungen vorbehalten.

Ganzglasdreh- und Schiebetüren

Leichtigkeit trifft auf Eleganz

WUNDERWERK

est. 1964

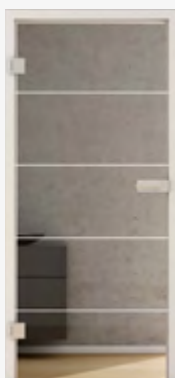

MANACOR
klares Glas, Laser 4-Linien



ALMERIA
Siebdruck IceWhite, vollflächig

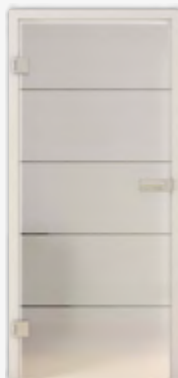

BARCELONA
Siebdruck IceWhite, 4 klare Linien

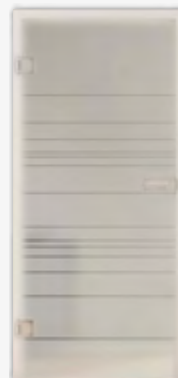

CÁDIZ
Siebdruck IceWhite, klare Linien

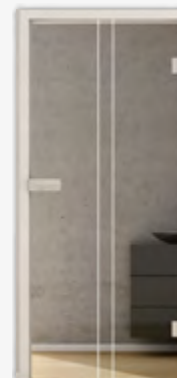

ARONA
klares Glas, Laser 2-Linien



TOLEDO
Siebdruck IceWhite, Laser 2-Linien



PINA
Siebdruck IceWhite, Laser 3-Linien

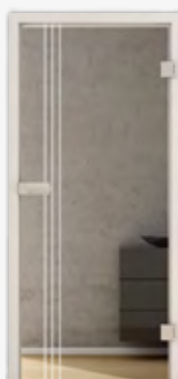

PUERTA
klares Glas, Laser 3-Linien



HERMANA
Siebdruck IceWhite, Laser 2-Linien

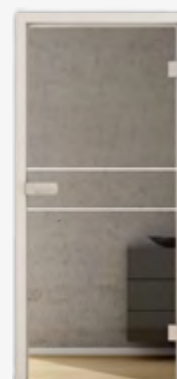

HERNARES
klares Glas, Laser 2-Linien

WUNDERWERK est. 1964 Ganzglastüren ESG 8 mm - Weissglas - Bandbohrung Office

Artikelbezeichnung	Höhe	Breite 709 mm		Breite 834 mm		Breite 959 mm	
		DIN li.	DIN re.	DIN li.	DIN re.	DIN li.	DIN re.
WUNDERWERK GGT ESG Manacor	1972 mm	43800664	43800665	43800666	43800667	43800668	43800669
WUNDERWERK GGT ESG Almeria weiß	1972 mm	43800604	43800605	43800606	43800607	43800608	43800609
WUNDERWERK GGT ESG Barcelona weiß	1972 mm	43800624	43800625	43800626	43800627	43800628	43800629
WUNDERWERK GGT ESG Cádiz weiß	1972 mm	43800644	43800645	43800646	43800647	43800648	43800649
WUNDERWERK GGT ESG Arona	1972 mm	43800684	43800685	43800686	43800687	43800688	43800689
WUNDERWERK GGT ESG Toledo weiß	1972 mm	43800704	43800705	43800706	43800707	43800708	43800709
WUNDERWERK GGT ESG Pina weiß	1972 mm	43801031	43801032	43801033	43801034	43801035	43801036
WUNDERWERK GGT ESG Puerta weiß	1972 mm	43801045	43801046	43801047	43801048	43801049	43801050
WUNDERWERK GGT ESG Hermana weiß	1972 mm	43801059	43801060	43801061	43801062	43801063	43801064
WUNDERWERK GGT ESG Hernares weiß	1972 mm	43801073	43801074	43801075	43801076	43801077	43801078
WUNDERWERK GGT ESG Manacor	2097 mm	43800670	43800671	43800672	43800673	43800674	43800675
WUNDERWERK GGT ESG Almeria weiß	2097 mm	43800610	43800611	43800612	43800613	43800614	43800615
WUNDERWERK GGT ESG Barcelona weiß	2097 mm	43800630	43800631	43800632	43800633	43800634	43800635
WUNDERWERK GGT ESG Cádiz weiß	2097 mm	43800650	43800651	43800652	43800653	43800654	43800655
WUNDERWERK GGT ESG Arona	2097 mm	43800690	43800691	43800692	43800693	43800694	43800695
WUNDERWERK GGT ESG Toledo weiß	2097 mm	43800710	43800711	43800712	43800713	43800714	43800715
WUNDERWERK GGT ESG Pina weiß	2097 mm	43801037	43801038	43801039	43801040	43801041	43801042
WUNDERWERK GGT ESG Puerta weiß	2097 mm	43801051	43801052	43801053	43801054	43801055	43801056
WUNDERWERK GGT ESG Hermana weiß	2097 mm	43801065	43801066	43801067	43801068	43801069	43801070
WUNDERWERK GGT ESG Hernares weiß	2097 mm	43801079	43801080	43801081	43801082	43801083	43801084

WUNDERWERK est. 1964 Schiebetüren ESG 8 mm - Weissglas

Artikelbezeichnung	Höhe	Breite 935 mm	
WUNDERWERK GGS ESG Manacor	2058 mm		43800663
WUNDERWERK GGS ESG Almeria weiß	2058 mm		43800603
WUNDERWERK GGS ESG Barcelona weiß	2058 mm		43800623
WUNDERWERK GGS ESG Cádiz weiß	2058 mm		43800643
WUNDERWERK GGS ESG Arona	2058 mm		43800683
WUNDERWERK GGS ESG Toledo weiß	2058 mm		43800703
WUNDERWERK GGS ESG Pina weiß	2058 mm		43801030
WUNDERWERK GGS ESG Puerta	2058 mm		43801044
WUNDERWERK GGS ESG Hermana weiß	2058 mm		43801058
WUNDERWERK GGS ESG Hernares	2058 mm		43801072

Die Beschreibungen zu den Abkürzungen und die Maßketten finden Sie auf Seite 88! □ = Lagerartikel (Lieferzeit 2 - 5 AT), ■ = Beschaffungartikel (verlängerte Lieferzeit)
Druckfehler und Irrtum bei Angaben, produktionstechnische Änderungen sowie drucktechnische Farbabweichungen vorbehalten.



RONDA LOFT – klares Glas,
Siebdruck - Rahmen schwarz

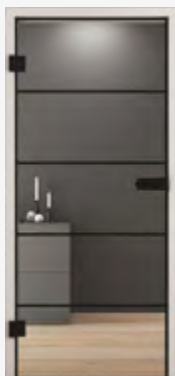

GRANADA LOFT – klares Glas,
Siebdruck - 4 Linien schwarz



JEREZ LOFT – klares Glas,
Siebdruck - Linien schwarz



RUBI LOFT – Siebdruck IceWhite -
Rahmen schwarz



BURGOS LOFT – Siebdruck IceWhite -
4 Linien schwarz



SIERO LOFT – Siebdruck IceWhite -
Linien schwarz



! Hinweis:
Passende Zargen finden
Sie auf den Seiten 14 und 76.

WUNDERWERK est. 1964 Ganzglastüren ESG 8 mm - Weissglas - Bandbohrung Office

Artikelbezeichnung	Höhe	Breite 709 mm		Breite 834 mm		Breite 959 mm	
		DIN li.	DIN re.	DIN li.	DIN re.	DIN li.	DIN re.
WUNDERWERK GGT ESG Ronda Loft	1972 mm	43800576	43800577	43800578	43800579	43800580	43800581
WUNDERWERK GGT ESG Granada Loft	1972 mm	43800542	43800543	43800544	43800545	43800546	43800547
WUNDERWERK GGT ESG Jerez Loft	1972 mm	43800514	43800515	43800516	43800517	43800518	43800519
WUNDERWERK GGT ESG Rubi Loft	1972 mm	43800590	43800591	43800592	43800593	43800594	43800595
WUNDERWERK GGT ESG Burgos Loft	1972 mm	43800562	43800563	43800564	43800565	43800566	43800567
WUNDERWERK GGT ESG Siero Loft	1972 mm	43800528	43800529	43800530	43800531	43800532	43800533
WUNDERWERK GGT ESG Granada Loft	2097 mm	43800582	43800583	43800584	43800585	43800586	43800587
WUNDERWERK GGT ESG Granada Loft	2097 mm	43800548	43800549	43800550	43800551	43800552	43800553
WUNDERWERK GGT ESG Jerez Loft	2097 mm	43800520	43800521	43800522	43800523	43800524	43800525
WUNDERWERK GGT ESG Rubi Loft	2097 mm	43800596	43800597	43800598	43800599	43800600	43800601
WUNDERWERK GGT ESG Burgos Loft	2097 mm	43800568	43800569	43800570	43800571	43800572	43800573
WUNDERWERK GGT ESG Siero Loft	2097 mm	43800534	43800535	43800536	43800537	43800538	43800539

WUNDERWERK est. 1964 Schiebetüren ESG 8 mm - Weissglas

Artikelbezeichnung	Höhe	Breite 935 mm	
WUNDERWERK GGS ESG Ronda Loft	2058 mm		43800575
WUNDERWERK GGS ESG Granada Loft	2058 mm		43800541
WUNDERWERK GGS ESG Jerez Loft	2058 mm		43800513
WUNDERWERK GGS ESG Rubi Loft	2058 mm		43800589
WUNDERWERK GGS ESG Burgos Loft	2058 mm		43800561
WUNDERWERK GGS ESG Siero Loft	2058 mm		43800527

WUNDERWERK est. 1964 LA-Ausschnitte (ohne Abbildung)

Artikelbezeichnung	Höhe	Breite 410 mm	Breite 535 mm	Breite 660 mm
WUNDERWERK LA ESG Burgos Loft	1420 mm	43800560	43800555	43800556
WUNDERWERK LA ESG Burgos Loft	1545mm	43800557	43800558	43800559
WUNDERWERK LA ESG Almeria weiß	1420 mm	43800622	43800617	43800618
WUNDERWERK LA ESG Almeria weiß	1545mm	43800619	43800620	43800621
WUNDERWERK LA ESG Barcelona weiß	1420 mm	43800642	43800637	43800638
WUNDERWERK LA ESG Barcelona weiß	1545mm	43800639	43800640	43800641
WUNDERWERK LA ESG Cádiz weiß	1420 mm	43800662	43800657	43800658
WUNDERWERK LA ESG Cádiz weiß	1545mm	43800659	43800660	43800661

Die Beschreibungen zu den Abkürzungen und die Maßketten finden Sie auf Seite 88! □ = Lagerartikel (Lieferzeit 2 - 5 AT), ■ = Beschaffungsartikel (verlängerte Lieferzeit)
Druckfehler und Irrtum bei Angaben, produktionstechnische Änderungen sowie drucktechnische Farbabweichungen vorbehalten.

GENUA BASIC



PADUA

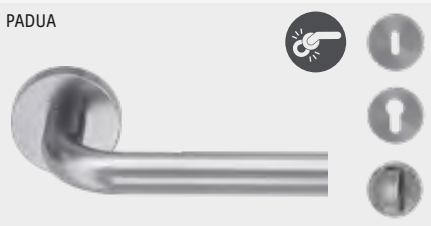

GENUA Kombi-Schutzbeschlag

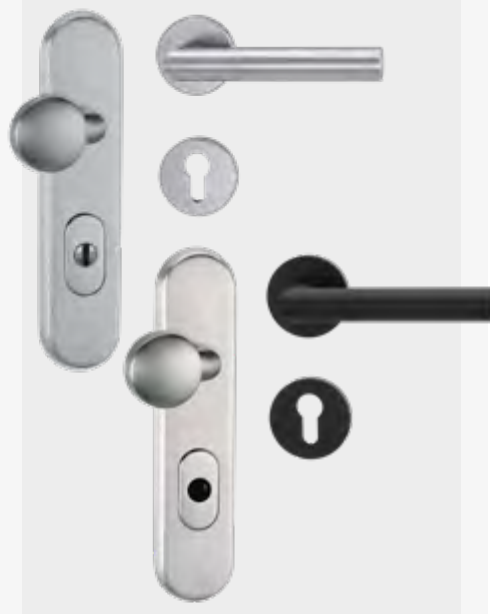

GENUA Ausführungen Innentüren



Edelstahl matt, quadratische Rosette

FLORENZ BASIC



TREVISO BASIC



Schwarz matt

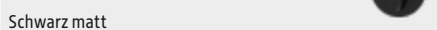

PAVIA



GENUA



Smart2Lock

KLIPPGARNITUR SCHRAUBGARNITUR FEUERSCHUTZ

! Hinweis:
 Weitere Informationen
 und noch mehr
 Artikelvarianten finden
 Sie in unserer Broschüre.

WUNDERWERK est. 1964 Garnituren GENUA Edelstahl matt				Art.-Nr.
Artikelbezeichnung	Oberfläche	Ausführung		
GENUA Drückergarn. Klipp	ES matt	BB		772048
GENUA Drückergarn. Klipp	ES matt	WC		772049
GENUA Drückergarn. Klipp	ES matt	PZ		447634
GENUA Schraubrossette rund	ES matt	BB		43102203
GENUA Schraubrossette rund	ES matt	WC		43102207
GENUA Schraubrossette rund	ES matt	PZ		43102205
GENUA quadratische Rosette	ES matt	BB		43102194
GENUA quadratische Rosette	ES matt	WC		43102196
GENUA quadratische Rosette	ES matt	PZ		43102195

WUNDERWERK est. 1964 Garnituren GENUA schwarz matt				Art.-Nr.
Artikelbezeichnung	Oberfläche	Ausführung		
GENUA Drückergarn. Klipp	Schwarz matt	BB		43101798
GENUA Drückergarn. Klipp	Schwarz matt	WC		43101799
GENUA Drückergarn. Klipp	Schwarz matt	PZ		43101800
GENUA Schraubrossette rund	Schwarz matt	BB		43102204
GENUA Schraubrossette rund	Schwarz matt	WC		43102208
GENUA Schraubrossette rund	Schwarz matt	PZ		43102206

WUNDERWERK est. 1964 Garnituren PAVIA und PADUA Edelstahl matt				Art.-Nr.
Artikelbezeichnung	Oberfläche	Ausführung		
PAVIA Klipprossette rund	ES matt	BB		772062
PAVIA Klipprossette rund	ES matt	WC		772063
PAVIA Klipprossette rund	ES matt	PZ		43102215
PAVIA Schraubrossette rund	ES matt	BB		43102216
PAVIA Schraubrossette rund	ES matt	WC		43102218
PAVIA Schraubrossette rund	ES matt	PZ		43102217
PADUA Klipprossette rund	ES matt	BB		772052
PADUA Klipprossette rund	ES matt	WC		772053
PADUA Klipprossette rund	ES matt	PZ		447635

WUNDERWERK est. 1964 Garnituren FLORENZ und TREVISO Edelstahl matt				Art.-Nr.
Artikelbezeichnung	Oberfläche	Ausführung		
FLORENZ	ES matt	BB		772050
FLORENZ	ES matt	WC		772051
FLORENZ	ES matt	PZ		447636
TREVISO	ES matt	BB		772060
TREVISO	ES matt	WC		772061
TREVISO	ES matt	PZ		43102198

WUNDERWERK est. 1964 Garnituren GENUA Smart2Lock in Edelstahl matt und Schwarz matt				Art.-Nr.
Artikelbezeichnung	Oberfläche	Ausführung		
Genua Rosettengarn. 0S	ES matt	0S-Garnitur		43103563
Genua Rosettengarn. S2L Li	ES matt	Smart2Lock li		43103564
Genua Rosettengarn. S2L Re	ES matt	Smart2Lock re		43103565
Genua Rosettengarn. 0S	Schwarz matt	0S-Garnitur		43103560
Genua Rosettengarn. S2L Li	Schwarz matt	Smart2Lock li		43103561
Genua Rosettengarn. S2L Re	Schwarz matt	Smart2Lock re		43103562

WUNDERWERK est. 1964 Wechselgarnituren GENUA und PAVIA in Edelstahl matt und Schwarz matt				Art.-Nr.
Artikelbezeichnung	Oberfläche			
GENUA SR Li, 3-tlg. Schraubrossette	ES matt			43102209
GENUA SR Re, 3-tlg. Schraubrossette	ES matt			43102211
GENUA SR Li, 3-tlg. Schraubrossette	Schwarz matt			43102210
GENUA SR Re, 3-tlg. Schraubrossette	Schwarz matt			43102212
PAVIA SR Li, 3-tlg. Schraubrossette	ES matt			43102219
PAVIA SR Re, 3-tlg. Schraubrossette	ES matt			43102220

Ohne Abbildung!

BB = Bundtbart / ES = Edelstahl / ES pol. = Edelstahl poliert / ER = Edelstahl Rosette
 PZ = Profilylinder-Garnitur / WC = Bad-Garnitur

Ganzglastürbeschläge ohne Griffpaar



Zubehör

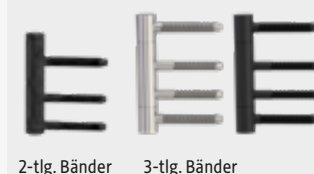

2-tlg. Bänder 3-tlg. Bänder

Ganzglastürbeschläge mit Griffpaar GENUA



Passende Beschläge für Fenster



Hebe-Schiebetür-Beschlag mit Muschel M5

Fenstergriff
7 x 32 mm / 7 x 35 mm, 7 x 42 mm

Digitaler Türspion



WUNDERWERK est.1964 Schutz- und Feuerbeschlagsgarnituren GENUA

Artikelbezeichnung	Oberfläche	Ausführung	Art.-Nr.
GENUA Kombi-Schutzbeschlag ES1 - Ko-SB -Kn/Dr -Gr -ZA 72	ES matt / schwarz	PZ	43102188
GENUA FS-Rosetengarnitur - Klippt.	ES matt	PZ	43102193
GENUA FS-Garnitur - 3-tlg. Schraubrosette	ES matt	PZ	43102199
GENUA FS-Wechselgarn. Li - 3-tlg. Schraubrosette	ES matt	PZ	43102200
GENUA FS-Wechselgarn. Re - 3-tlg. Schraubrosette	ES matt	PZ	43102201
GENUA Kombi-Schutzbeschlag ES1 - Ko-SB -Kn/Dr -Gr -ZA 72	ES matt	PZ	43102224
GENUA Kombi-Feuerschutz-Schutzbeschlag - Ko-SB -Kn/Dr -Gr -ZA 72	ES matt	PZ	43102225
GENUA Schutzbeschlag Schild/Schild - SB -Kn/Dr -ZA 72 mm	ES matt	PZ	447639

WUNDERWERK est.1964 Ganzglastürbeschläge ohne Griffpaar

Artikelbezeichnung	Oberfläche	Ausführung	Art.-Nr.
GGT-Beschlag eckig SET UV	ES matt Optik	BS 3tlg.	43102178
GGT-Beschlag eckig SET PZ	ES matt Optik	BS 3tlg.	43102180
GGT-Beschlag oval SET UV	ES matt Optik	BS 3tlg.	43102182
GGT-Beschlag oval SET PZ	ES matt Optik	BS 3tlg.	43102183
GGT-Beschlag eckig SET UV	Schwarz matt	BS 3tlg.	43102179
GGT-Beschlag eckig SET PZ	Schwarz matt	BS 3tlg.	43102181

WUNDERWERK est.1964 Garnituren GENUA Edelstahl matt

Artikelbezeichnung	Oberfläche	Ausführung	Art.-Nr.
GENUA Hebe-Schiebetür-Beschlag - mit Muschel M5	ES matt	UV	43102184
GENUA Fenstergriff - Stiftlänge 7 x 32 mm / 7 x 35 mm	ES matt	FO-K-UV li/re	43102189
GENUA Fenstergriff - Stiftlänge 7 x 42 mm	ES matt	FO-K-UV li/re	43102191

WUNDERWERK est.1964 Ganzglastürbeschläge mit Griffpaar GENUA

Artikelbezeichnung	Oberfläche	Ausführung	Art.-Nr.
GGT-Beschlag eckig SET UV	ES matt Optik	BS 3tlg., GENUA	447638
GGT-Beschlag eckig SET PZ	ES matt Optik	BS 3tlg., GENUA	43800021
GGT-Beschlag oval SET UV	ES matt Optik	BS 3tlg., GENUA	447637
GGT-Beschlag oval SET PZ	ES matt Optik	BS 3tlg., GENUA	43800022
GGT-Beschlag eckig SET UV	Schwarz matt	BS 3tlg., GENUA	43800204
GGT-Beschlag eckig SET PZ	Schwarz matt	BS 3tlg., GENUA	43800205

WUNDERWERK est.1964 Garnituren GENUA schwarz matt

Artikelbezeichnung	Oberfläche	Ausführung	Art.-Nr.
GENUA Hebe-Schiebetür-Beschlag - mit Muschel M5	Schwarz matt	UV	43102185
GENUA Fenstergriff - Stiftlänge 7 x 32 mm / 7 x 35 mm	Schwarz matt	FO-K-UV li/re	43102190
GENUA Fenstergriff - Stiftlänge 7 x 42 mm	Schwarz matt	FO-K-UV li/re	43102192

WUNDERWERK est.1964 Bänder passend für GENUA, PAVIA, PADUA, TREVISO, FLORENZ

Artikelbezeichnung	Oberfläche	Ausführung	Art.-Nr.
3-tlg. Bandpaar best. aus V0026+V4400WF	ES matt	V0026 +V4400WF	43102177
2-tlg. Bandpaar best. aus V0020+V3400WF	Schwarz matt	V0020 +V3400WF	43101801
3-tlg. Bandpaar best. aus V0026+V4400WF	Schwarz matt	V0026 +V4400WF	43101802

WUNDERWERK est.1964 Griffpaare passend zu Schlosskästen

Artikelbezeichnung	Ausführung	Art.-Nr.
GENUA Griffpaar	ES matt	43102186
GENUA Griffpaar	schwarz matt	43102187
TREVISO Griffpaar	ES matt	43102197
FLORENZ Griffpaar	ES matt	43102213
PAVIA Griffpaar	ES matt	43102214
PADUA Griffpaar	ES matt	43102221

WUNDERWERK est.1964 - digitaler Türspion

Artikelbezeichnung	Ausführung	Art.-Nr.
Digitaler Türspion	2.8" LCD Monitor, TS: 35-120 mm	43102176

ES = Edelstahl / ES pol. = Edelstahl poliert / ER = Edelstahl Rosette / GGT = Ganzglastürbeschlg / PZ = Profilzylinder-Garnitur



Schiebetürsystem Glas + Holz



1-flg. Klemmsystem, beids. Softstop und Holzadapter-Set. L: 1900 mm. In Edelstahl matt oder Schwarz matt.

Abstandsset 18,5er Distanzpr.

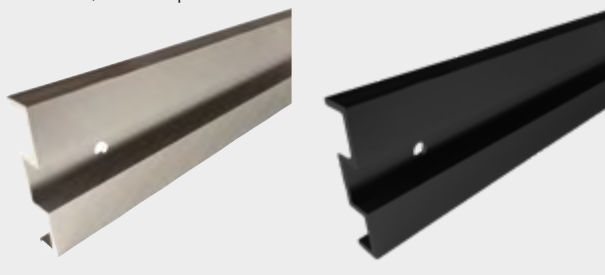

Griffmuschel-Paar



rund, 60 mm, H: 10 mm

eckig, 58 x 58 mm

Griffstange mit Leiste



L: 550 mm

WUNDERWERK est. 1964 Schiebetürsystem

Artikelbezeichnung	Ausführung	Art.-Nr.
WUNDERWERK Schiebetürsystem Glas + Holz - 1-flg Klemmsystem inkl. Holzadappter Set; inkl. 2 Softstops	ES matt Optik Wandmontage, L: 1900 mm	43800023
WUNDERWERK Abstandsset 18,5er Distanzpr.	ES matt Optik 1900 mm, verl. Endkappen	43800164
WUNDERWERK Schiebetürsystem Glas + Holz - 1-flg Klemmsystem inkl. Holzadappter Set; inkl. 2 Softstops	Schwarz matt Wandmontage, L: 1900 mm	43800206
WUNDERWERK Abstandsset 18,5er Distanzpr.	Schwarz matt 1900 mm, verl. Endkappen	43800207

WUNDERWERK est. 1964 Griffmuschel / Griffstange

Artikelbezeichnung	Ausführung	Art.-Nr.
WUNDERWERK Griffstange mit Leiste ES matt Optik	Klebeteknik L: 550 mm	43800024
WUNDERWERK Griffmuschel ES matt Optik	GM-Paar Klebeteknik, 60 mm, H: 10 mm	43800025
WUNDERWERK Griffmuschel eckig ES matt Optik	GM-Paar Klebeteknik, 58 x 58 mm	43102222
WUNDERWERK Griffstange mit Leiste Schwarz matt	Klebeteknik L: 550 mm	43800208
WUNDERWERK Griffmuschel Schwarz matt	GM-Paar Klebeteknik, 60 mm, H: 10 mm	43800209
WUNDERWERK Griffmuschel eckig Schwarz matt	GM-Paar Klebeteknik, 58 x 58 mm	43102223



WUNDERWERK est. 1964
Nebeneingangstür Square Standard PVC weiß

**Kunststoff-Mehrkammerprofil
70 mm Bautiefe**

- Flügel und Rahmen mit Stahlverstärkung
- Ud-Wert: 1,3 W/m²K
- Aluminium Bodenschiene thermisch getrennt
- 3 Stück 3D Marken-Türbänder mit Aushebelschutz
- 5-fach Haken-Bolzen-Sicherheitsverriegelung
- Kunststoff-Sandwichfüllung 32 mm
- 3-fach ISO-Verglasung Stärke 32 mm
- Ornament 504
- außen und innen weiß



WUNDERWERK est. 1964
Nebeneingangstür Square Standard PVC weiß / anthrazit

**Kunststoff-Mehrkammerprofil
70 mm Bautiefe**

- Flügel und Rahmen mit Stahlverstärkung
- Ud-Wert: 1,3 W/m²K
- Aluminium Bodenschiene thermisch getrennt
- 3 Stück 3D Marken-Türbänder mit Aushebelschutz
- 5-fach Haken-Bolzen-Sicherheitsverriegelung
- Kunststoff-Sandwichfüllung 32 mm
- 3-fach ISO-Verglasung Stärke 32 mm
- Ornament 504
- außen anthrazit RAL 7016 glatt
- innen weiß



WUNDERWERK est. 1964
Nebeneingangstür Square Standard Holz

**hochwertiges kammergetrocknetes
Fichtenholz**

- Blendrahmenstärke / Bautiefe ca. 56 mm
- Ud-Wert: 2,9 W/m²K
- imprägniert
- 3 Stück 2D-Türbänder
- ISO-Ornament-Verglasung, bzw. unten Holzfüllung
- umlaufende Flügeldichtung
- stabile Bodenschiene
- 5-fach Rollzapfenverriegelung



Drückergarnitur 600707
für Nebeneingangstür Square
Standard PVC weiß
• Drücker / Drücker Langschild
• Farbe Aluminium weiß
• 92 mm Lochabstand



Drückergarnitur universal 600714
für Nebeneingangstür Square Standard
Holz und PVC weiß/anthrazit
• Drücker / Drücker Langschild
• Farbe Aluminium silber
• 92 mm Lochabstand



Profilzylinder
• Farbe Aluminium Silber
• inkl. 3 Schlüssel

Hinweis:
Sondermaße und weitere
Modelle auf Anfrage.

WUNDERWERK est. 1964 Nebeneingangstüren aus Kunststoff

Artikelbezeichnung	Höhe	Breite 980 mm	
		DIN li.	DIN re.
WUNDERWERK NET Square Standard PVC weiß	1980 mm	424109	424108
WUNDERWERK Drücker 600707 Square Standard für PVC-NET, Drücker/Drücker Langschild, Aluminium weiß		424113	424113
WUNDERWERK NET Square Standard PVC weiß / anthrazit RAL 7016 glatt	1980 mm	424117	424116
WUNDERWERK Drücker universal Square Standard für Holz-NET und PVC weiß/anthrazit, Drücker/Drücker Langschild, Aluminium silber		424112	424112
WUNDERWERK Profilzylinder für Square Standard PVC, Alu silber, 40/50 mm, inkl. 3 Schlüssel		772221	772221

WUNDERWERK est. 1964 Nebeneingangstüren aus Holz

Artikelbezeichnung	Höhe	Breite 980 mm	
		DIN li.	DIN re.
WUNDERWERK NET Square Standard Holz	1980 mm	424111	424110
WUNDERWERK Drücker universal 600714 Square Standard für Holz-NET und PVC weiß/anthrazit, Drücker/Drücker Langschild, Aluminium silber		424112	424112
WUNDERWERK Profilzylinder für Square Standard Holz, Alu silber, 40/40 mm, inkl. 3 Schlüssel		772238	772238

Bodentreppen

Komfortabel, belastbar und sicher

WUNDERWERK
est. 1964



WUNDERWERK est. 1964 Bodentreppe Isoplus

- Vom Hersteller berechneter U-Wert 0,77 W/m² K
- Nach DIN EN 14975 gefertigt
- Luftdicht nach DIN EN 12207, Klasse 4
- Lichte Raumhöhe bis 285 cm
- Geprüfte Belastbarkeit 150 kg
- Weißer Lukendeckel in Sandwichbauweise mit innenliegender Wärmedämmung, 64 mm stark, am Lukenkasten mit verdeckten Scharnieren befestigt
- Lukenkasten: Fichte massiv, 14 cm hoch, 18 mm stark
- Leiter dreiteilig, Fichte massiv, komplett montiert, Stufenoberseite geriffelt, Stufentiefe 8,3 cm
- Für Vertäfelung bis 6 kg Vertäfelungsgewicht geeignet, Materialstärke 12 mm
- Lieferumfang: Kunststoffschnäpper, Handlauf aus Stahl, Fußkappen, Bedienstab, Abdeckleisten aus Kunststoff (weiß)



Hinweis:

Die Farbe des Lukendeckels ist ähnlich RAL 9016 (Verkehrsweiss).

Artikelbezeichnung	Maße				Art.-Nr.
	Lukenlänge	Lukenbreite	Lukenhöhe	Raumhöhe	
WUNDERWERK Bodentreppe Isoplus	120 cm	60 cm	14 cm	285 cm	411382
	120 cm	70 cm	14 cm	285 cm	411383
	130 cm	70 cm	14 cm	285 cm	411384
	140 cm	70 cm	14 cm	285 cm	411385

Weisse Welle – Der Wohnraumtrend Nummer 1



Dienstleistungen

Eigenmarke

Weisslack

CPL

Technik und Praxiswissen

Türbeschläge und Zubehör

Glas

Garagentorantriebe

Stahltüren

Bodentritten und Kniestocktüren

Weisslack Eckkante – 1985 mm

Perfektes Preis- / Leistungsverhältnis

Farbe ähnlich
RAL 9016
Verkehrsweiss

Herholz®
Herholz hat die Tür im Griff



Türblatt Weisslack
Eckkante (EC)
mit Wabeneinlage (WA)
oder Röhrenspanplatte (RSP)



Türblatt Weisslack
Eckkante (EC)
mit Standard
Glasleisten LA 1011 V 003

Auch als SST-Türblatt
Prüfklima „b“ und „c“
erhältlich!



Schallschutz-Türblatt (SST), Weisslack mit
Eckkante (EC), Schallschutz (Rwp 32dB),
Prüfklima „c“ inkl. Bodendichtung
3-tlg. Bänder, vern., PZ-vorgerichtet

Türblatt-Varianten:



Türblatt mit eckiger Kante (EC)



Wabeneinlage (WA)



Röhrenspanplatte (RSP)

Zargen-Varianten:



Zarge mit SR-Kante an Futterkante
und Bekleidungen (50 mm)

Hinweis:

Passende Verglasungen finden Sie auf Seite 130.
Die Türen sind kombinierbar mit den SR-Zargen
in 62,5 mm Bekleidungsbreite von Seite 59.

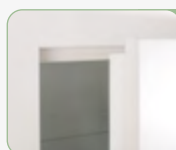

Eckige Türblattkante:

Die kantige Ausführung der Türblattkante ist seit Jahren ein bewährtes
Ausstattungsmerkmal. Der fugenlose Übergang zwischen Kante und
Oberfläche entsteht durch ein spezielles Lackierverfahren.

Herholz Türblatt Weisslack Eckkante

Artikelbezeichnung	Höhe	Breite 610 mm		Breite 735 mm		Breite 860 mm		Breite 985 mm	
		DIN li.	DIN re.	DIN li.	DIN re.	DIN li.	DIN re.	DIN li.	DIN re.
Herholz Türblatt Weisslack Wabe eckig	1985 mm	440044	440049	440045	440050	440046	440051	440048	440053
Herholz Türblatt Weisslack EC LA 1011 V 003	1985 mm			451294	451295	440047	440052	451296	451297
Herholz Türblatt Weisslack RSP EC	1985 mm	451286	451287	451288	451289	451290	451291	451292	451293

Herholz SST-Blatt Weisslack

Artikelbezeichnung	Höhe	Breite 610 mm		Breite 735 mm		Breite 860 mm		Breite 985 mm	
		DIN li.	DIN re.	DIN li.	DIN re.	DIN li.	DIN re.	DIN li.	DIN re.
Herholz SST-Blatt Weisslack SST 1-1, Prüfklima „b“ (KKL II), EC	1985 mm					451454	451455	451456	451457
Herholz SST-Blatt Weisslack SST 1-1, Prüfklima „c“ (KKL III), EC	1985 mm					451458	451459	451460	451461
Herholz SST-Blatt Weisslack SST 3-1 43, Prüfklima „c“ (KKL III), EC	1985 mm					43103281	43103282	43103283	43103284

Herholz Zarge Weisslack SR 50 mm Standard

Artikelbezeichnung	Höhe	Wandst.	Breite 610 mm		Breite 735 mm		Breite 860 mm		Breite 985 mm	
			DIN li.	DIN re.	DIN li.	DIN re.	DIN li.	DIN re.	DIN li.	DIN re.
Herholz Zarge weiss Standard 50 mm SR	1985 mm	80 mm	451478	451479	442618	442643	442626	442651	451480	451481
Herholz Zarge weiss Standard 50 mm SR	1985 mm	100 mm	442615	442640	442619	442644	442627	442652	442635	442660
Herholz Zarge weiss Standard 50 mm SR	1985 mm	120 mm	442616	442641	442620	442645	442628	442653	442636	442661
Herholz Zarge weiss Standard 50 mm SR	1985 mm	140 mm	442617	442642	442621	442646	442629	442654	442637	442662
Herholz Zarge weiss Standard 50 mm SR	1985 mm	160 mm	451482	451483	442622	442647	442630	442655	451484	451485
Herholz Zarge weiss Standard 50 mm SR	1985 mm	180 mm	451486	451487	442623	442648	442631	442656	451488	451489
Herholz Zarge weiss Standard 50 mm SR	1985 mm	200 mm	451490	451491	442624	442649	442632	442657	442638	442663
Herholz Zarge weiss Standard 50 mm SR	1985 mm	220 mm	43304211	43304212	43304139	43304140	43304135	43304136	43304213	43304214
Herholz Zarge weiss Standard 50 mm SR	1985 mm	240 mm	43103529	43103530	43103531	43103532	43103533	43103534	43103535	43103536
Herholz Zarge weiss Standard 50 mm SR	1985 mm	265 mm	451498	451499	442625	442650	442634	442659	442639	442664
Herholz Zarge weiss Standard 50 mm SR	1985 mm	285 mm	451500	451501	451502	451503	451504	451505	451506	451507
Herholz Zarge weiss Standard 50 mm SR	1985 mm	305 mm	451508	451509	451510	451511	451512	451513	451514	451515
Herholz Zarge weiss Standard 50 mm SR	1985 mm	325 mm	451516	451517	451518	451519	451520	451521	451522	451523

Hinweis:

Passende Rahmenteile
finden Sie auf der Seite 131.

Die Beschreibungen zu den Abkürzungen und die Maßketten finden Sie auf Seite 88!

☐ = Lagerartikel (Lieferzeit 2 - 5 AT), □ = Beschaffungsartikel (verlängerte Lieferzeit) Druckfehler und Irrtum bei Angaben,
produktionstechnische Änderungen sowie drucktechnische Farbabweichungen vorbehalten.

Türblatt-Varianten:

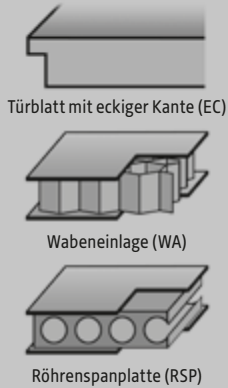

Türblatt mit eckiger Kante (EC)

Wabeneinlage (WA)

Röhrenspanplatte (RSP)

Zargen-Varianten:



Zarge mit eckiger Futterplatte und eckigen Bekleidungen (55 mm)

Auch als Schiebetür!
(Seite 43)



Türblatt Weisslack
Eckkante (EC)
mit Wabeneinlage (WA)
oder Röhrenspanplatte (RSP)



Türblatt Weisslack
Eckkante (EC)
mit Lichtausschnitt (LA)

SST-Türblatt mit
Schall-Ex KKL II & III



Schallschutz-Türblatt (SST)
Schallschutz (SD32 = Rw, P 32 dB)
Klimaklasse II oder III, inkl. Schall-Ex Bänder
V0026, PZ vorgerichtet.

Prüm Türblatt Weisslack

Artikelbezeichnung	Höhe	Breite 610 mm		Breite 735 mm		Breite 860 mm		Breite 985 mm	
		DIN li.	DIN re.	DIN li.	DIN re.	DIN li.	DIN re.	DIN li.	DIN re.
Prüm Türblatt Weisslack EC WA	1985 mm	431478	431486	431487	431490	431491	431494	431495	431496
Prüm Türblatt Weisslack EC RSP	1985 mm	431497	431498	431499	431514	431515	431516	431517	431518
Prüm Türblatt Weisslack EC VSP LA	1985 mm			431519	431524	431527	431528	431529	431530

Prüm SST-Blatt Weisslack

Artikelbezeichnung	Höhe	Breite 610 mm		Breite 735 mm		Breite 860 mm		Breite 985 mm	
		DIN li.	DIN re.	DIN li.	DIN re.	DIN li.	DIN re.	DIN li.	DIN re.
Prüm SST-Blatt SD-32 Weisslack EC KKL II	1985 mm					432492	432493	432494	432495
Prüm SST-Blatt SD-32 Weisslack EC KKL III	1985 mm					439436	439437	439438	439439
Prüm SST-Blatt SD-T32 Weisslack EC KKL II (ohne Schall-Ex)	1985 mm					458181	458182	458183	458184

Prüm Zarge Weisslack

Artikelbezeichnung	Höhe	Wandst.	Breite 610 mm		Breite 735 mm		Breite 860 mm		Breite 985 mm	
			DIN li.	DIN re.	DIN li.	DIN re.	DIN li.	DIN re.	DIN li.	DIN re.
Prüm Zarge Weisslack EC	1985 mm	80 mm	443010	443011	443020	443021	443042	443043	455408	456939
Prüm Zarge Weisslack EC	1985 mm	100 mm	443012	443013	443022	443023	443044	443045	443068	443069
Prüm Zarge Weisslack EC	1985 mm	125 mm	443014	443015	443024	443025	443046	443047	443070	443071
Prüm Zarge Weisslack EC	1985 mm	145 mm	443016	443017	443026	443027	443048	443049	443072	443073
Prüm Zarge Weisslack EC	1985 mm	165 mm	443018	443019	443028	443029	443050	443051	443074	443075
Prüm Zarge Weisslack EC	1985 mm	185 mm	455398	456929	443030	443031	443052	443053	443076	443077
Prüm Zarge Weisslack EC	1985 mm	205 mm	455399	456930	443032	443033	443054	443055	443078	443079
Prüm Zarge Weisslack EC	1985 mm	225 mm	455400	456931	443034	443035	443056	443057	455409	456940
Prüm Zarge Weisslack EC	1985 mm	245 mm	455401	456932	443036	443037	443058	443059	455410	456941
Prüm Zarge Weisslack EC	1985 mm	270 mm	455402	456933	443038	443039	443060	443061	443080	443081
Prüm Zarge Weisslack EC	1985 mm	290 mm	455403	456934	443040	443041	443062	443063	443082	443083
Prüm Zarge Weisslack EC	1985 mm	310 mm	455404	456935	455406	456937	443064	443065	455411	456942
Prüm Zarge Weisslack EC	1985 mm	330 mm	455405	456936	455407	456938	443066	443067	455412	456943

Die Beschreibungen zu den Abkürzungen und die Maßketten finden Sie auf Seite 88!

□ = Lagerartikel (Lieferzeit 2 - 5 AT), ■ = Beschaffungsartikel (verlängerte Lieferzeit) Druckfehler und Irrtum bei Angaben, produktionstechnische Änderungen sowie drucktechnische Farbabweichungen vorbehalten.



Hinweis:

Passende Rahmenteile
finden Sie auf der Seite 131.

Weisslack Basic – 1985 mm

Softkante

Farbe ähnlich
RAL 9016
Verkehrsweiss

Herholz®
Herholz hat die Tür im Griff



Türblatt Softkante (SK),
Zarge Weisslack SR 50 mm
mit Röhrenspanplatte (RSP)



Türblatt Softkante (SK),
Zarge Weisslack SR 50 mm
mit Lichtausschnitt (1011 V 003)



Abbildung 3-fache Softkante

Türblatt-Varianten:

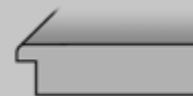

Türblatt mit Softkante (SK)



Röhrenspanplatte (RSP)

Zargen-Varianten:



Zarge mit SR-Kante an Futterkante
und Bekleidungen (50 mm)

Hinweis:
Passende Verglasungen
finden Sie auf Seite 130.

Hinweis:
Passende Rahmenteile
finden Sie auf der Seite 131.

Hinweis:
Zargen SR 62,5 mm Bekleidungs-
breite finden Sie auf Seite 59.

Herholz Türblatt Weisslack Basic Softkante

Artikelbezeichnung	Höhe	Breite 610 mm		Breite 735 mm		Breite 860 mm		Breite 985 mm	
		DIN li.	DIN re.	DIN li.	DIN re.	DIN li.	DIN re.	DIN li.	DIN re.
Herholz Türblatt Weisslack Basic RSP Softkante	1985 mm	43101688	43101689	43101690	43101691	43101692	43101693	43101694	43101695
Herholz Türblatt Weisslack Basic LA 1011 V 003 Softkante	1985 mm			43101696	43101697	43101698	43101699	43101700	43101701

Herholz SST-Blatt Weisslack

Artikelbezeichnung	Höhe	Breite 610 mm		Breite 735 mm		Breite 860 mm		Breite 985 mm	
		DIN li.	DIN re.	DIN li.	DIN re.	DIN li.	DIN re.	DIN li.	DIN re.
Herholz SST-Blatt Weisslack Softkante SST 1-1, Prüfklima „b“ (KKL II)	1985 mm					43101716	43101717	43101718	43101719
Herholz SST-Blatt Weisslack Softkante SST 1-1, Prüfklima „c“ (KKL III)	1985 mm					43101720	43101721	43101722	43101723

Herholz Zarge Weisslack SR 50 mm Standard

Artikelbezeichnung	Höhe	Wandst.	Breite 610 mm		Breite 735 mm		Breite 860 mm		Breite 985 mm	
			DIN li.	DIN re.	DIN li.	DIN re.	DIN li.	DIN re.	DIN li.	DIN re.
Herholz Zarge weiss Standard 50 mm SR	1985 mm	80 mm	451478	451479	442618	442643	442626	442651	451480	451481
Herholz Zarge weiss Standard 50 mm SR	1985 mm	100 mm	442615	442640	442619	442644	442627	442652	442635	442660
Herholz Zarge weiss Standard 50 mm SR	1985 mm	120 mm	442616	442641	442620	442645	442628	442653	442636	442661
Herholz Zarge weiss Standard 50 mm SR	1985 mm	140 mm	442617	442642	442621	442646	442629	442654	442637	442662
Herholz Zarge weiss Standard 50 mm SR	1985 mm	160 mm	451482	451483	442622	442647	442630	442655	451484	451485
Herholz Zarge weiss Standard 50 mm SR	1985 mm	180 mm	451486	451487	442623	442648	442631	442656	451488	451489
Herholz Zarge weiss Standard 50 mm SR	1985 mm	200 mm	451490	451491	442624	442649	442632	442657	442638	442663
Herholz Zarge weiss Standard 50 mm SR	1985 mm	220 mm	43304211	43304212	43304139	43304140	43304135	43304136	43304213	43304214
Herholz Zarge weiss Standard 50 mm SR	1985 mm	240 mm	43103529	43103530	43103531	43103532	43103533	43103534	43103535	43103536
Herholz Zarge weiss Standard 50 mm SR	1985 mm	265 mm	451498	451499	442625	442650	442634	442659	442639	442664
Herholz Zarge weiss Standard 50 mm SR	1985 mm	285 mm	451500	451501	451502	451503	451504	451505	451506	451507
Herholz Zarge weiss Standard 50 mm SR	1985 mm	305 mm	451508	451509	451510	451511	451512	451513	451514	451515
Herholz Zarge weiss Standard 50 mm SR	1985 mm	325 mm	451516	451517	451518	451519	451520	451521	451522	451523

Die Beschreibungen zu den Abkürzungen und die Maßketten finden Sie auf Seite 88! □ = Lagerartikel (Lieferzeit 2 - 5 AT), ■ = Beschaffungsartikel (verlängerte Lieferzeit)
Druckfehler und Irrtum bei Angaben, produktionstechnische Änderungen sowie drucktechnische Farbabweichungen vorbehalten.

i Türblatt-Varianten:

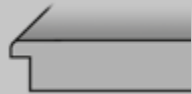

Türblatt mit Softkante (SK)



Röhrenspanplatte (RSP)

Zargen-Varianten:



Zarge mit SR-Kante an Futterkante und Bekleidungen (50 mm)



Türblatt Softkante (SK),
Zarge Weisslack SR 50 mm
mit Röhrenspanplatte (RSP)



Türblatt Softkante (SK),
Zarge Weisslack SR 50 mm
mit Lichtausschnitt (1011 V 003)



Abbildung 3-fache Softkante

! Hinweis:

Passende Verglasungen
finden Sie auf Seite 130.

! Hinweis:

Passende Rahmenteile
finden Sie auf der Seite 131.

! Hinweis:

Zargen SR 62,5 mm Bekleidungs-
breite finden Sie auf Seite 59.

Herholz Türblatt Weisslack Basic Softkante		Breite 610 mm		Breite 735 mm		Breite 860 mm		Breite 985 mm	
Artikelbezeichnung	Höhe	DIN li.	DIN re.	DIN li.	DIN re.	DIN li.	DIN re.	DIN li.	DIN re.
Herholz Türblatt Weisslack Basic RSP Softkante	2110 mm	43101702	43101703	43101704	43101705	43101706	43101707	43101708	43101709
Herholz Türblatt Weisslack Basic LA 1011 V 003 Softkante	2110 mm			43101710	43101711	43101712	43101713	43101714	43101715

Herholz SST-Blatt Weisslack		Breite 610 mm		Breite 735 mm		Breite 860 mm		Breite 985 mm	
Artikelbezeichnung	Höhe	DIN li.	DIN re.	DIN li.	DIN re.	DIN li.	DIN re.	DIN li.	DIN re.
Herholz SST-Blatt Weisslack Softkante SST 1-1, Prüfklima „b“ (KKL II)	2110 mm					43101724	43101725	43101726	43101727
Herholz SST-Blatt Weisslack Softkante SST 1-1, Prüfklima „c“ (KKL III)	2110 mm					43101728	43101729	43101730	43101731

Herholz Zarge Weisslack SR 50 mm Standard			Breite 610 mm		Breite 735 mm		Breite 860 mm		Breite 985 mm	
Artikelbezeichnung	Höhe	Wandst.	DIN li.	DIN re.	DIN li.	DIN re.	DIN li.	DIN re.	DIN li.	DIN re.
Herholz Zarge weiss Standard 50 mm SR	2110 mm	80 mm	451320	451321	451322	451323	451324	451325	451326	451327
Herholz Zarge weiss Standard 50 mm SR	2110 mm	100 mm	451328	451329	451330	451331	451332	451333	451334	451335
Herholz Zarge weiss Standard 50 mm SR	2110 mm	120 mm	451336	451337	451338	451339	451340	451341	451342	451343
Herholz Zarge weiss Standard 50 mm SR	2110 mm	140 mm	451344	451345	451346	451347	451348	451349	451350	451351
Herholz Zarge weiss Standard 50 mm SR	2110 mm	160 mm	451352	451353	451354	451355	451356	451357	451358	451359
Herholz Zarge weiss Standard 50 mm SR	2110 mm	180 mm	451360	451361	451362	451363	451364	451365	451366	451367
Herholz Zarge weiss Standard 50 mm SR	2110 mm	200 mm	451368	451369	451370	451371	451372	451373	451374	451375
Herholz Zarge weiss Standard 50 mm SR	2110 mm	220 mm	43304195	43304196	43304197	43304198	43304200	43304199	43304201	43304202
Herholz Zarge weiss Standard 50 mm SR	2110 mm	240 mm	43304203	43304204	43304205	43304206	43304207	43304208	43304209	43304210
Herholz Zarge weiss Standard 50 mm SR	2110 mm	265 mm	451392	451393	451394	451395	451396	451397	451398	451399
Herholz Zarge weiss Standard 50 mm SR	2110 mm	285 mm	451400	451401	451402	451403	451404	451405	451406	451407
Herholz Zarge weiss Standard 50 mm SR	2110 mm	305 mm	451408	451409	451410	451411	451412	451413	451414	451415
Herholz Zarge weiss Standard 50 mm SR	2110 mm	325 mm	451416	451417	451418	451419	451420	451421	451422	451423

Die Beschreibungen zu den Abkürzungen und die Maßketten finden Sie auf Seite 88! □ = Lagerartikel (Lieferzeit 2 - 5 AT), ■ = Beschaffungsartikel (verlängerte Lieferzeit)
Druckfehler und Irrtum bei Angaben, produktionstechnische Änderungen sowie drucktechnische Farbabweichungen vorbehalten.

Weisslack – 1985 mm

Rundkante

Farbe ähnlich
RAL 9010
Reinweiss

PRÜM
Türen die zu mir passen



Auch als Schiebetür!

Türblatt Weisslack Rundkante (RP) mit Wabeneinlage (WA) oder Röhrenspanplatte (RSP)

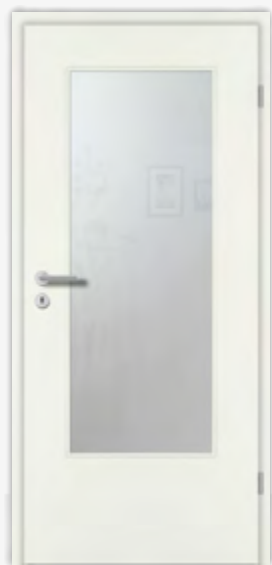

SST-Türblatt mit Schall-Ex KKL II & III

Türblatt Weisslack Rundkante (RP) mit Lichtausschnitt (LA)



Schallschutz-Türblatt (SST), Rundkante (RP) mit Schallschutz, (SD-32 = Rw, P 32 dB) Klimaklasse II oder III inkl. Schall-Ex Bänder V0026, PZ vorgerichtet.

Türblatt-Varianten:



Türblatt mit Rundkante (RP)



Wabeneinlage (WA)



Röhrenspanplatte (RSP)

Zargen-Varianten:



Zarge mit runder Futterplatte und runden Bekleidungen (60 mm)

Hinweis:
Schiebetüren und Durchgangsfutter finden Sie auf Seite 43.

Hinweis:
Passende Rahmenteile finden Sie auf der Seite 131.



Helle, moderne Optik für zeitgemäße Ansprüche

Bei der Standard-Ausführung wird der Lack in einer Walzlackiermaschine auf das Türblatt aufgetragen.

Prüm Türblatt Weisslack Standard

Artikelbezeichnung	Höhe	Breite 610 mm		Breite 735 mm		Breite 860 mm		Breite 985 mm	
		DIN li.	DIN re.	DIN li.	DIN re.	DIN li.	DIN re.	DIN li.	DIN re.
Prüm Türblatt Weisslack WA RP	1985 mm	454309	455840	454310	455841	454311	455842	454312	455843
Prüm Türblatt Weisslack RSP RP	1985 mm	439248	439249	439250	439251	439252	439253	439254	439255
Prüm Türblatt Weisslack LA RP	1985 mm			439256	439257	439258	439259	439260	439261

Prüm SST-Blatt Weisslack Standard

Artikelbezeichnung	Höhe	Breite 610 mm		Breite 735 mm		Breite 860 mm		Breite 985 mm	
		DIN li.	DIN re.	DIN li.	DIN re.	DIN li.	DIN re.	DIN li.	DIN re.
Prüm SST-Blatt SD-32 Weisslack RP KKL II	1985 mm					439560	439561	439562	439563
Prüm SST-Blatt SD-32 Weisslack RP KKL III	1985 mm					430130	430131	430132	430133

Prüm Zarge Weisslack

Artikelbezeichnung	Höhe	Wandst.	Breite 610 mm		Breite 735 mm		Breite 860 mm		Breite 985 mm	
			DIN li.	DIN re.	DIN li.	DIN re.	DIN li.	DIN re.	DIN li.	DIN re.
Prüm Zarge Weisslack RF	1985 mm	80 mm	439546	439547	439550	439551	439556	439557	455472	457013
Prüm Zarge Weisslack RF	1985 mm	100 mm	436636	436637	436656	436657	436678	436679	436700	436710
Prüm Zarge Weisslack RF	1985 mm	125 mm	436638	436639	436658	436659	436680	436681	436711	436712
Prüm Zarge Weisslack RF	1985 mm	145 mm	436640	436641	436660	436661	436682	436683	436713	436714
Prüm Zarge Weisslack RF	1985 mm	165 mm	436642	436643	436662	436663	436684	436685	436715	436716
Prüm Zarge Weisslack RF	1985 mm	185 mm	455460	456991	437332	437333	437334	437335	455473	457014
Prüm Zarge Weisslack RF	1985 mm	205 mm	437130	437131	436666	436667	436688	436689	437166	437167
Prüm Zarge Weisslack RF	1985 mm	225 mm	455461	456992	455466	456997	455469	457010	455474	457015
Prüm Zarge Weisslack RF	1985 mm	245 mm	455462	456993	439552	439553	439558	439559	455475	457016
Prüm Zarge Weisslack RF	1985 mm	270 mm	437132	437133	436670	436671	436692	436693	437168	437169
Prüm Zarge Weisslack RF	1985 mm	290 mm	455463	456994	436672	436673	436694	436695	455476	457017
Prüm Zarge Weisslack RF	1985 mm	310 mm	455464	456995	455467	456998	455470	457011	455477	457018
Prüm Zarge Weisslack RF	1985 mm	330 mm	455465	456996	455468	456999	455471	457012	455478	457019

Die Beschreibungen zu den Abkürzungen und die Maßketten finden Sie auf Seite 88! □ = Lagerartikel (Lieferzeit 2 - 5 AT), ■ = Beschaffungsartikel (verlängerte Lieferzeit)
Druckfehler und Irrtum bei Angaben, produktionstechnische Änderungen sowie drucktechnische Farbabweichungen vorbehalten.

Türblatt-Varianten:



Türblatt Weisslack, Eckkante (EC) mit Röhrenspaneinlage (RSP) oder Wabeneinlage (WA), Rundkante (RP) mit Röhrenspaneinlage (RSP)



Türblatt Weisslack Eckkante (EC) mit Lichtausschnitt (LA), Rundkante (RP) mit Lichtausschnitt (LA)



SST-Türblatt mit Schall-Ex KKL III

Schallschutz-Türblatt (SST) Schallschutz (SD32 = Rw, P 32 dB) Klimaklasse III inkl. Schall-Ex mit Rundkante (RP) Bänder V0026, PZ vorgerichtet.

Hinweis:

Passende Rahmenteile finden Sie auf der Seite 131.

Prüm Türblatt Weisslack - V0020WF

Artikelbezeichnung	Höhe	Breite 610 mm		Breite 735 mm		Breite 860 mm		Breite 985 mm	
		DIN li.	DIN re.	DIN li.	DIN re.	DIN li.	DIN re.	DIN li.	DIN re.
Prüm Türblatt Weisslack WA EC	2110 mm	442064	442065	442066	442067	442068	442069	442070	442071
Prüm Türblatt Weisslack RSP EC	2110 mm	442072	442073	442074	442075	442076	442077	442078	442079
Prüm Türblatt Weisslack LA EC	2110 mm			442082	442083	442080	442081	442084	442085

Prüm Türblatt Weisslack - V0020WF

Artikelbezeichnung	Höhe	Breite 610 mm		Breite 735 mm		Breite 860 mm		Breite 985 mm	
		DIN li.	DIN re.	DIN li.	DIN re.	DIN li.	DIN re.	DIN li.	DIN re.
Prüm Türblatt Weisslack RSP RP	2110 mm	442966	442967	442968	442969	442970	442971	442972	442973
Prüm Türblatt Weisslack RP LA	2110 mm			442974	442975	442976	442977	442978	442979

Prüm SST-Blatt Weisslack - V0026WF

Artikelbezeichnung	Höhe	Breite 610 mm		Breite 735 mm		Breite 860 mm		Breite 985 mm	
		DIN li.	DIN re.	DIN li.	DIN re.	DIN li.	DIN re.	DIN li.	DIN re.
Prüm SST-Blatt SD-T32 Weissl. VSP EC KKL II (ohne Schall-Ex)	2110 mm					458185	458186	458187	458188
Prüm SST-Blatt SD-32 Weisslack EC KKL II	2110 mm					454010	455541	454011	455542
Prüm SST-Blatt SD-32 Weisslack EC KKL III	2110 mm					442086	442087	442088	442089

Prüm Zarge Weisslack Rahmenteil V 3400 WF

Artikelbezeichnung	Höhe	Wandst.	Breite 610 mm		Breite 735 mm		Breite 860 mm		Breite 985 mm	
			DIN li.	DIN re.	DIN li.	DIN re.	DIN li.	DIN re.	DIN li.	DIN re.
Prüm Zarge Weisslack RF	2110 mm	80 mm	442090	442091	442104	442105	442122	442123	455427	456958
Prüm Zarge Weisslack RF	2110 mm	100 mm	442092	442093	442106	442107	442124	442125	442140	442141
Prüm Zarge Weisslack RF	2110 mm	125 mm	442094	442095	442108	442109	442126	442127	442142	442143
Prüm Zarge Weisslack RF	2110 mm	145 mm	442096	442097	442110	442111	442128	442129	442144	442145
Prüm Zarge Weisslack RF	2110 mm	165 mm	442098	442099	442112	442113	442130	442131	442146	442147
Prüm Zarge Weisslack RF	2110 mm	185 mm	455413	456944	442114	442115	442132	442133	455428	456959
Prüm Zarge Weisslack RF	2110 mm	205 mm	442100	442101	442116	442117	442134	442135	442148	442149
Prüm Zarge Weisslack RF	2110 mm	225 mm	455414	456945	455419	456950	455423	456954	455429	456960
Prüm Zarge Weisslack RF	2110 mm	245 mm	442102	456946	442118	442119	442136	442137	455430	456961
Prüm Zarge Weisslack RF	2110 mm	270 mm	455415	442103	442120	442121	442138	442139	442150	442151
Prüm Zarge Weisslack RF	2110 mm	290 mm	455416	456947	455420	456951	455424	456955	455431	456962
Prüm Zarge Weisslack RF	2110 mm	310 mm	455417	456948	455421	456952	455425	456956	455432	456963
Prüm Zarge Weisslack RF	2110 mm	330 mm	455418	456949	455422	456953	455426	456957	455433	456964

Die Beschreibungen zu den Abkürzungen und die Maßketten finden Sie auf Seite 88! □ = Lagerartikel (Lieferzeit 2 - 5 AT), ■ = Beschaffungsartikel (verlängerte Lieferzeit)
Druckfehler und Irrtum bei Angaben, produktionstechnische Änderungen sowie drucktechnische Farbabweichungen vorbehalten.

Weisslack Rundkante – 1985 mm

Perfektes Preis-/ Leistungsverhältnis

Farbe ähnlich
RAL 9016
Verkehrsweiss

Herholz®
Herholz hat die Tür im Griff



Türblatt Rundkante, mit Wabe (WA) oder Röhrenspanplatte (RSP), Zarge Weisslack SR 50 mm



Türblatt Rundkante, Vollspan (VSP) mit Lichtausschnitt (1011 V 003), Zarge Weisslack SR 50 mm



Auch als SST-Türblatt Prüfklima „b“ und „c“ erhältlich!

Schallschutz-Türblatt (SST) Weisslack mit Rundkante (RU) Schallschutz (Rwp 32dB) Prüfklima b+c inkl. Bodendichtung 3-tlg. Bänder, vern., PZ-vorgerichtet

Türblatt-Varianten:



Zargen-Varianten:



Zarge mit SR-Kante an Futterkante und Bekleidungen (50 mm)

Hinweis:
Passende Verglasungen finden Sie auf Seite 130.

Hinweis:
Passende Rahmenteile finden Sie auf der Seite 131.

Hinweis:
Zargen SR 62,5 mm Bekleidungsbreite finden Sie auf Seite 59.

Herholz Türblatt Weisslack Rundkante		Breite 610 mm		Breite 735 mm		Breite 860 mm		Breite 985 mm	
Artikelbezeichnung	Höhe	DIN li.	DIN re.	DIN li.	DIN re.	DIN li.	DIN re.	DIN li.	DIN re.
Herholz Türblatt Weisslack Wabe RU	1985 mm	43103904	43103905	43103906	43103907	43103908	43103909	43103910	43103911
Herholz Türblatt Weisslack RSP RU	1985 mm	440165	440170	440166	440171	440167	440172	440169	440174
Herholz Türblatt Weisslack RU LA 1011 V 003	1985 mm			444354	444355	440168	440173	444356	444357

Herholz SST-Blatt Weisslack Rundkante		Breite 610 mm		Breite 735 mm		Breite 860 mm		Breite 985 mm	
Artikelbezeichnung	Höhe	DIN li.	DIN re.	DIN li.	DIN re.	DIN li.	DIN re.	DIN li.	DIN re.
Herholz SST-Blatt Weisslack SST1-1, Prüfk. b, RU	1985 mm					444358	444359	444360	444361
Herholz SST-Blatt Weisslack SST1-1, Prüfk. c, RU	1985 mm					444362	444363	444364	444365

Herholz Zarge Weisslack SR 50 mm Standard			Breite 610 mm		Breite 735 mm		Breite 860 mm		Breite 985 mm	
Artikelbezeichnung	Höhe	Wandst.	DIN li.	DIN re.	DIN li.	DIN re.	DIN li.	DIN re.	DIN li.	DIN re.
Herholz Zarge weiss Standard 50 mm SR	1985 mm	80 mm	451478	451479	442618	442643	442626	442651	451480	451481
Herholz Zarge weiss Standard 50 mm SR	1985 mm	100 mm	442615	442640	442619	442644	442627	442652	442635	442660
Herholz Zarge weiss Standard 50 mm SR	1985 mm	120 mm	442616	442641	442620	442645	442628	442653	442636	442661
Herholz Zarge weiss Standard 50 mm SR	1985 mm	140 mm	442617	442642	442621	442646	442629	442654	442637	442662
Herholz Zarge weiss Standard 50 mm SR	1985 mm	160 mm	451482	451483	442622	442647	442630	442655	451484	451485
Herholz Zarge weiss Standard 50 mm SR	1985 mm	180 mm	451486	451487	442623	442648	442631	442656	451488	451489
Herholz Zarge weiss Standard 50 mm SR	1985 mm	200 mm	451490	451491	442624	442649	442632	442657	442638	442663
Herholz Zarge weiss Standard 50 mm SR	1985 mm	220 mm	43304211	43304212	43304139	43304140	43304135	43304136	43304213	43304214
Herholz Zarge weiss Standard 50 mm SR	1985 mm	240 mm	43103529	43103530	43103531	43103532	43103533	43103534	43103535	43103536
Herholz Zarge weiss Standard 50 mm SR	1985 mm	265 mm	451498	451499	442625	442650	442634	442659	442639	442664
Herholz Zarge weiss Standard 50 mm SR	1985 mm	285 mm	451500	451501	451502	451503	451504	451505	451506	451507
Herholz Zarge weiss Standard 50 mm SR	1985 mm	305 mm	451508	451509	451510	451511	451512	451513	451514	451515
Herholz Zarge weiss Standard 50 mm SR	1985 mm	325 mm	451516	451517	451518	451519	451520	451521	451522	451523

Die Beschreibungen zu den Abkürzungen und die Maßketten finden Sie auf Seite 88! □ = Lagerartikel (Lieferzeit 2 - 5 AT), ■ = Beschaffungsartikel (verlängerte Lieferzeit)
Druckfehler und Irrtum bei Angaben, produktionstechnische Änderungen sowie drucktechnische Farbabweichungen vorbehalten.

Türblatt-Varianten:



Zargen-Varianten:



Zarge mit SR-Kante an Futterkante und Bekleidungen (50 mm)



Türblatt Rundkante, mit Wabe (WA) oder Röhrenspanplatte (RSP), Zarge Weisslack SR 50 mm



Türblatt Rundkante, Vollspan (VSP) mit Lichtausschnitt (1011 V 003), Zarge Weisslack SR 50 mm



Auch mit Premium-Zarge lieferbar.

Schallschutz-Türblatt (SST) Weisslack mit Rundkante (RU) Schallschutz (Rwp 32dB) Prüfklima b+c inkl. Bodendichtung 3-tlg. Bänder, vern., PZ-vorgerichtet

Hinweis:
Passende Verglasungen finden Sie auf Seite 130.

Hinweis:
Passende Rahmenteile finden Sie auf der Seite 131.

Hinweis:
Zargen SR 62,5 mm Bekleidungsbreite finden Sie auf Seite 59.

Herholz Türblatt Weisslack Rundkante

Artikelbezeichnung	Höhe	Breite 610 mm		Breite 735 mm		Breite 860 mm		Breite 985 mm	
		DIN li.	DIN re.	DIN li.	DIN re.	DIN li.	DIN re.	DIN li.	DIN re.
Herholz Türblatt Weisslack Wabe RU	2110 mm	451424	451425	451426	451427	451428	451429	451430	451431
Herholz Türblatt Weisslack RSP RU	2110 mm	451432	451433	451434	451435	451436	451437	451438	451439
Herholz Türblatt Weisslack LA 1011 V003	2110 mm			451440	451441	451442	451443	451444	451445

Herholz SST-Blatt Weisslack Rundkante

Artikelbezeichnung	Höhe	Breite 610 mm		Breite 735 mm		Breite 860 mm		Breite 985 mm	
		DIN li.	DIN re.	DIN li.	DIN re.	DIN li.	DIN re.	DIN li.	DIN re.
Herholz SST-Blatt Weisslack SSTI-1, Prüfl. b, RU	2110 mm					451470	451471	451472	451473
Herholz SST-Blatt Weisslack SSTI-1, Prüfl. c, RU	2110 mm					451474	451475	451476	451477

Herholz Zarge Weisslack SR 50 mm Standard

Artikelbezeichnung	Höhe	Wandst.	Breite 610 mm		Breite 735 mm		Breite 860 mm		Breite 985 mm	
			DIN li.	DIN re.	DIN li.	DIN re.	DIN li.	DIN re.	DIN li.	DIN re.
Herholz Zarge weiss Standard 50 mm SR	2110 mm	80 mm	451320	451321	451322	451323	451324	451325	451326	451327
Herholz Zarge weiss Standard 50 mm SR	2110 mm	100 mm	451328	451329	451330	451331	451332	451333	451334	451335
Herholz Zarge weiss Standard 50 mm SR	2110 mm	120 mm	451336	451337	451338	451339	451340	451341	451342	451343
Herholz Zarge weiss Standard 50 mm SR	2110 mm	140 mm	451344	451345	451346	451347	451348	451349	451350	451351
Herholz Zarge weiss Standard 50 mm SR	2110 mm	160 mm	451352	451353	451354	451355	451356	451357	451358	451359
Herholz Zarge weiss Standard 50 mm SR	2110 mm	180 mm	451360	451361	451362	451363	451364	451365	451366	451367
Herholz Zarge weiss Standard 50 mm SR	2110 mm	200 mm	451368	451369	451370	451371	451372	451373	451374	451375
Herholz Zarge weiss Standard 50 mm SR	2110 mm	220 mm	43304195	43304196	43304197	43304198	43304200	43304199	43304201	43304202
Herholz Zarge weiss Standard 50 mm SR	2110 mm	240 mm	43304203	43304204	43304205	43304206	43304207	43304208	43304209	43304210
Herholz Zarge weiss Standard 50 mm SR	2110 mm	265 mm	451392	451393	451394	451395	451396	451397	451398	451399
Herholz Zarge weiss Standard 50 mm SR	2110 mm	285 mm	451400	451401	451402	451403	451404	451405	451406	451407
Herholz Zarge weiss Standard 50 mm SR	2110 mm	305 mm	451408	451409	451410	451411	451412	451413	451414	451415
Herholz Zarge weiss Standard 50 mm SR	2110 mm	325 mm	451416	451417	451418	451419	451420	451421	451422	451423

Die Beschreibungen zu den Abkürzungen und die Maßketten finden Sie auf Seite 88!  = Lagerartikel (Lieferzeit 2 - 5 AT),  = Beschaffungsartikel (verlängerte Lieferzeit)
Druckfehler und Irrtum bei Angaben, produktionstechnische Änderungen sowie drucktechnische Farbabweichungen vorbehalten.

Weisslack kl. Rundkante – 1985 mm

Die perfekte Basis für Wohnlichkeit

Farbe ähnlich
RAL 9016
Verkehrsweiss

PRÜM
Türen die zu mir passen



Weisslack
KR-Kante mit Röhrenspanplatte (RSP) und Zarge mit runder Futterplatte und Bekleidung mit kl. Rundkante mit und ohne Schlüssellochbohrung



Weisslack LA-DIN
KR-Kante und Zarge mit runder Futterplatte und Bekleidung mit kl. Rundkante mit und ohne Schlüssellochbohrung



Weisslack LA2
KR-Kante und Zarge mit runder Futterplatte und Bekleidung mit kl. Rundkante mit und ohne Schlüssellochbohrung

Türblatt-Varianten:

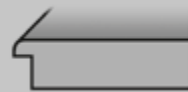

Türblatt mit kleiner Rundkante (KR)



Röhrenspanplatte (RSP)

Zargen-Varianten:



Zarge mit runder Futterplatte und Bekleidungen mit kl. Rundkante (60 mm)

Weißlack 9010/9016 wird in einem mehrschichtigen Aufbau im Walzverfahren appliziert.

Der Lack wird mittels rotierender Gummiwalze aufgetragen – ohne Lackverlust. Das Walzverfahren ist besonders für normale, glatte Oberflächen geeignet. Die glatten Flächen werden im Vorfeld geschliffen und anschließend in einem fünffachen Walzverfahren mit einem ECO konformen UV-Lack versehen.



Hinweis:

Passende Rahmenteile finden Sie auf der Seite 131.

Prüm Türblatt Weisslack 9016 - RSP KR			Breite 610 mm		Breite 735 mm		Breite 860 mm		Breite 985 mm	
Artikelbezeichnung	Höhe		DIN li.	DIN re.	DIN li.	DIN re.	DIN li.	DIN re.	DIN li.	DIN re.
Prüm TB RS KR Weissl. 9016	1985 mm		43101346	43101347	43101348	43101349	43101350	43101351	43101352	43101353
Prüm TB RSP KR Weißlack 9016, o. Schlüsselb.	1985 mm		43102362	43102363	43102364	43102365	43102366	43102367	43102368	43102369
Prüm TB LA-DIN VS KR Weissl. 9016	1985 mm				43101354	43101355	43101356	43101357	43101358	43101359
Prüm TB LA2 KR VSP Weissl. 9016	1985 mm				43101360	43101361	43101362	43101363	43101364	43101365
Prüm TB LA-DIN KR VSP Weißlack 9016, o. Schlüsselb.	1985 mm				43102370	43102371	43102372	43102373	43102374	43102375

Prüm SST-Blatt SD-32 KR Weisslack 9016 KKL II + III			Breite 610 mm		Breite 735 mm		Breite 860 mm		Breite 985 mm	
Artikelbezeichnung	Höhe		DIN li.	DIN re.	DIN li.	DIN re.	DIN li.	DIN re.	DIN li.	DIN re.
Prüm SST SD32 Weissl. 9016 VSP KKLII KR	1985 mm						43101366	43101367	43101368	43101369
Prüm SST SD32 Weissl. 9016 VSP KKLIII KR	1985 mm						43101370	43101371	43101372	43101373

Prüm Zarge Weisslack 9016 KR				Breite 610 mm		Breite 735 mm		Breite 860 mm		Breite 985 mm	
Artikelbezeichnung	Höhe	Wandst.		DIN li.	DIN re.	DIN li.	DIN re.	DIN li.	DIN re.	DIN li.	DIN re.
Prüm Zarge Weisslack 9016 KR	1985 mm	80 mm		43301594	43301595	43301620	43301621	43301646	43301647	43301672	43301673
Prüm Zarge Weisslack 9016 KR	1985 mm	100 mm		43301570	43301571	43301596	43301597	43301622	43301623	43301648	43301649
Prüm Zarge Weisslack 9016 KR	1985 mm	125 mm		43301572	43301573	43301598	43301599	43301624	43301625	43301650	43301651
Prüm Zarge Weisslack 9016 KR	1985 mm	145 mm		43301574	43301575	43301600	43301601	43301626	43301627	43301652	43301653
Prüm Zarge Weisslack 9016 KR	1985 mm	165 mm		43301576	43301577	43301602	43301603	43301628	43301629	43301654	43301655
Prüm Zarge Weisslack 9016 KR	1985 mm	185 mm		43301578	43301579	43301604	43301605	43301630	43301631	43301656	43301657
Prüm Zarge Weisslack 9016 KR	1985 mm	205 mm		43301580	43301581	43301606	43301607	43301632	43301633	43301658	43301659
Prüm Zarge Weisslack 9016 KR	1985 mm	225 mm		43301582	43301583	43301608	43301609	43301634	43301635	43301660	43301661
Prüm Zarge Weisslack 9016 KR	1985 mm	245 mm		43301584	43301585	43301610	43301611	43301636	43301637	43301662	43301663
Prüm Zarge Weisslack 9016 KR	1985 mm	270 mm		43301586	43301587	43301612	43301613	43301638	43301639	43301664	43301665
Prüm Zarge Weisslack 9016 KR	1985 mm	290 mm		43301588	43301589	43301614	43301615	43301640	43301641	43301666	43301667
Prüm Zarge Weisslack 9016 KR	1985 mm	310 mm		43301590	43301591	43301616	43301617	43301642	43301643	43301668	43301669
Prüm Zarge Weisslack 9016 KR	1985 mm	330 mm		43301592	43301593	43301618	43301619	43301644	43301645	43301670	43301671

Die Beschreibungen zu den Abkürzungen und die Maßketten finden Sie auf Seite 88! □ = Lagerartikel (Lieferzeit 2 - 5 AT), ■ = Beschaffungsartikel (verlängerte Lieferzeit)
Druckfehler und Irrtum bei Angaben, produktionstechnische Änderungen sowie drucktechnische Farbabweichungen vorbehalten.

Türblatt-Varianten:

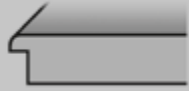

Türblatt mit kleiner Rundkante (KR)



Röhrenspanplatte (RSP)

Zargen-Varianten:



Zarge mit runder Futterplatte und Bekleidungen mit kl. Rundkante (60 mm)



Weisslack
KR-Kante mit Röhrenspanplatte (RSP) und Zarge mit runder Futterplatte und Bekleidung mit kl. Rundkante



Weisslack LA-DIN
KR-Kante und Zarge mit runder Futterplatte und Bekleidung mit kl. Rundkante



Weisslack LA2
KR-Kante und Zarge mit runder Futterplatte und Bekleidung mit kl. Rundkante

Hinweis:

Passende Rahmenteile finden Sie auf der Seite 131.

Prüm Türblatt Weisslack 9016 - RSP KR

Artikelbezeichnung	Höhe	Breite 610 mm		Breite 735 mm		Breite 860 mm		Breite 985 mm	
		DIN li.	DIN re.	DIN li.	DIN re.	DIN li.	DIN re.	DIN li.	DIN re.
Prüm TB RS KR Weissl. 9016	2110 mm	43101318	43101319	43101320	43101321	43101322	43101323	43101324	43101325
Prüm TB LA-DIN VS KR Weissl. 9016	2110 mm			43101326	43101327	43101328	43101329	43101330	43101331
Prüm TB LA2 KR VSP Weissl. 9016	2110 mm			43101332	43101333	43101334	43101335	43101336	43101337

Prüm SST-Blatt SD-32 KR Weisslack 9016 KKL II + III

Artikelbezeichnung	Höhe	Breite 610 mm		Breite 735 mm		Breite 860 mm		Breite 985 mm	
		DIN li.	DIN re.	DIN li.	DIN re.	DIN li.	DIN re.	DIN li.	DIN re.
Prüm SST SD32 Weissl. 9016 VSP KKLII KR	2110 mm					43101338	43101339	43101340	43101341
Prüm SST SD32 Weissl. 9016 VSP KKLIII KR	2110 mm					43101342	43101343	43101344	43101345

Prüm Zarge Weisslack 9016 KR

Artikelbezeichnung	Höhe	Wandst.	Breite 610 mm		Breite 735 mm		Breite 860 mm		Breite 985 mm	
			DIN li.	DIN re.	DIN li.	DIN re.	DIN li.	DIN re.	DIN li.	DIN re.
Prüm Zarge Weisslack 9016 KR	2110 mm	80 mm	43302791	43302792	43302793	43302794	43302795	43302796	43302797	43302798
Prüm Zarge Weisslack 9016 KR	2110 mm	100 mm	43302799	43302800	43302801	43302802	43302803	43302804	43302805	43302806
Prüm Zarge Weisslack 9016 KR	2110 mm	125 mm	43302807	43302808	43302809	43302810	43302811	43302812	43302813	43302814
Prüm Zarge Weisslack 9016 KR	2110 mm	145 mm	43302815	43302816	43302817	43302818	43302819	43302820	43302821	43302822
Prüm Zarge Weisslack 9016 KR	2110 mm	165 mm	43302823	43302824	43302825	43302826	43302827	43302828	43302829	43302830
Prüm Zarge Weisslack 9016 KR	2110 mm	185 mm	43302831	43302832	43302833	43302834	43302835	43302836	43302837	43302838
Prüm Zarge Weisslack 9016 KR	2110 mm	205 mm	43302839	43302840	43302841	43302842	43302843	43302844	43302845	43302846
Prüm Zarge Weisslack 9016 KR	2110 mm	225 mm	43302847	43302848	43302849	43302850	43302851	43302852	43302853	43302854
Prüm Zarge Weisslack 9016 KR	2110 mm	245 mm	43302855	43302856	43302857	43302858	43302859	43302860	43302861	43302862
Prüm Zarge Weisslack 9016 KR	2110 mm	270 mm	43302863	43302864	43302865	43302866	43302867	43302868	43302869	43302870
Prüm Zarge Weisslack 9016 KR	2110 mm	290 mm	43302871	43302872	43302873	43302874	43302875	43302876	43302877	43302878
Prüm Zarge Weisslack 9016 KR	2110 mm	310 mm	43302879	43302880	43302881	43302882	43302883	43302884	43302885	43302886
Prüm Zarge Weisslack 9016 KR	2110 mm	330 mm	43302887	43302888	43302889	43302890	43302891	43302892	43101686	43101687

Die Beschreibungen zu den Abkürzungen und die Maßketten finden Sie auf Seite 88! □ = Lagerartikel (Lieferzeit 2 - 5 AT), ■ = Beschaffungsartikel (verlängerte Lieferzeit)
Druckfehler und Irrtum bei Angaben, produktionstechnische Änderungen sowie drucktechnische Farbabweichungen vorbehalten.

Weisslack Exklusiv (KR) – 1985 mm

Die perfekte Basis für Wohnlichkeit

Farbe ähnlich
RAL 9016
Verkehrsweiss

PRÜM
Türen die zu mir passen



Weisslack Exklusiv
KR-Kante mit Röhrenspanplatte
(RSP) und Zarge mit runder
Futterplatte und Bekleidung mit
kl. Rundkante

Weisslack Exklusiv LA-DIN
KR-Kante und Zarge mit runder
Futterplatte und Bekleidung mit
kl. Rundkante

Weisslack Exklusiv LA2
KR-Kante und Zarge mit runder
Futterplatte und Bekleidung mit
kl. Rundkante

Weisslack Exklusiv LA3
KR-Kante und Zarge mit runder
Futterplatte und Bekleidung mit
kl. Rundkante

Türblatt-Varianten:

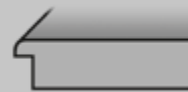

Türblatt mit kleiner Rundkante (KR)



Röhrenspanplatte (RSP)

Zargen-Varianten:



Zarge mit runder Futterplatte und
Bekleidungen mit kl. Rundkante (60 mm)

Weisslack Exklusiv

Die neue Weisslackoberfläche ähnelt dem RAL-Farbtönen 9016. Ein umweltfreundliches Lackierverfahren ermöglicht optimalen Grundier- und Lackauftrag. Nach einer Hydro-Grundierung erfolgt ein mehrfacher Acryllackauftrag, der UV-gehärtet wird. Bei profilierten Oberflächen kommt eine Kombination aus Walzverfahren und Spritzverfahren zum Einsatz. Hierbei werden die Profile manuell im Spritzverfahren grundiert. Anschließend werden im Walzverfahren die glatten Flächen mit Hydro-Grundierung versehen. Als letztes erfolgt ein mehrfacher Acryllackauftrag mittels Spritzroboter, der mit einer UV-Härtung abgeschlossen wird. Das Ergebnis ist eine griffsympathische, seidenmatte Weisslackoberfläche.



Hinweis:

Passende Rahmenteile
finden Sie auf der Seite 131.

Prüm Türblatt Weisslack 9016 RSP KR Exklusiv		Breite 610 mm		Breite 735 mm		Breite 860 mm		Breite 985 mm	
Artikelbezeichnung	Höhe	DIN li.	DIN re.	DIN li.	DIN re.	DIN li.	DIN re.	DIN li.	DIN re.
Prüm Weisslack RSP KR, excl. 9016	1985 mm	43100760	43100761	43100762	43100763	43100764	43100765	43100766	43100767
Prüm Weisslack LA-DIN VS KR, excl. 9016	1985 mm			43100768	43100769	43100770	43100771	43100772	43100773
Prüm Weisslack LA2 VS KR, excl. 9016	1985 mm			43100774	43100775	43100776	43100777	43100778	43100779
Prüm Weisslack LA3 VS KR, excl. 9016	1985 mm					43100780	43100781	43100782	43100783

Prüm SST-Blatt Weisslack 9016 SD-32KR KKL II + III Exklusiv		Breite 610 mm		Breite 735 mm		Breite 860 mm		Breite 985 mm	
Artikelbezeichnung	Höhe	DIN li.	DIN re.	DIN li.	DIN re.	DIN li.	DIN re.	DIN li.	DIN re.
Prüm SST Weisslack SD32, excl. 9016, VSP KKL II KR	1985 mm					43100784	43100785	43100786	43100787
Prüm SST Weisslack SD32, excl. 9016, VSP KKL III KR	1985 mm					43100788	43100789	43301568	43301569

Prüm Zarge Weisslack 9016 KR			Breite 610 mm		Breite 735 mm		Breite 860 mm		Breite 985 mm	
Artikelbezeichnung	Höhe	Wandst.	DIN li.	DIN re.	DIN li.	DIN re.	DIN li.	DIN re.	DIN li.	DIN re.
Prüm Zarge Weisslack 9016 KR	1985 mm	80 mm	43301594	43301595	43301620	43301621	43301646	43301647	43301672	43301673
Prüm Zarge Weisslack 9016 KR	1985 mm	100 mm	43301570	43301571	43301596	43301597	43301622	43301623	43301648	43301649
Prüm Zarge Weisslack 9016 KR	1985 mm	125 mm	43301572	43301573	43301598	43301599	43301624	43301625	43301650	43301651
Prüm Zarge Weisslack 9016 KR	1985 mm	145 mm	43301574	43301575	43301600	43301601	43301626	43301627	43301652	43301653
Prüm Zarge Weisslack 9016 KR	1985 mm	165 mm	43301576	43301577	43301602	43301603	43301628	43301629	43301654	43301655
Prüm Zarge Weisslack 9016 KR	1985 mm	185 mm	43301578	43301579	43301604	43301605	43301630	43301631	43301656	43301657
Prüm Zarge Weisslack 9016 KR	1985 mm	205 mm	43301580	43301581	43301606	43301607	43301632	43301633	43301658	43301659
Prüm Zarge Weisslack 9016 KR	1985 mm	225 mm	43301582	43301583	43301608	43301609	43301634	43301635	43301660	43301661
Prüm Zarge Weisslack 9016 KR	1985 mm	245 mm	43301584	43301585	43301610	43301611	43301636	43301637	43301662	43301663
Prüm Zarge Weisslack 9016 KR	1985 mm	270 mm	43301586	43301587	43301612	43301613	43301638	43301639	43301664	43301665
Prüm Zarge Weisslack 9016 KR	1985 mm	290 mm	43301588	43301589	43301614	43301615	43301640	43301641	43301666	43301667
Prüm Zarge Weisslack 9016 KR	1985 mm	310 mm	43301590	43301591	43301616	43301617	43301642	43301643	43301668	43301669
Prüm Zarge Weisslack 9016 KR	1985 mm	330 mm	43301592	43301593	43301618	43301619	43301644	43301645	43301670	43301671

Die Beschreibungen zu den Abkürzungen und die Maßketten finden Sie auf Seite 88! □ = Lagerartikel (Lieferzeit 2 - 5 AT), ■ = Beschaffungsartikel (verlängerte Lieferzeit)
Druckfehler und Irrtum bei Angaben, produktionstechnische Änderungen sowie drucktechnische Farbabweichungen vorbehalten.

Türblatt-Varianten:

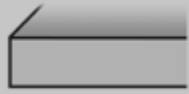

Türblatt stumpf mit eckiger Kante (STUEC)



Röhrenspanplatte (RSP)

Zargen-Varianten:



SCHIEFU-AL



Schiebetürbeschlag-Set Planeo (H) mit Holz-Schiebetür Weisslack und Griffstange SENSEA R8



Hinweis:

Prüm Schiebetürfutter auch als Durchgangsfutter mit 1,5 cm geringerer Durchgangsbreite zu verwenden!



Hinweis:

Weitere Schiebetürbeschläge und Griffstangen / Griffmuscheln finden Sie auf den Seiten 28, 107 - 109 und 131.

Schiebetür - ohne Griffmuschelfräsung

Artikelbezeichnung	Höhe	Art.-Nr.
Prüm Schiebetür Weisslack RSP STUEC inkl. Führungsnut, ohne Griffmuschelfräsung	2020 mm	442792

Prüm Schiebetürfutter - vor der Wand laufend -

Artikelbezeichnung	Höhe	Wandst.	Art.-Nr.	Art.-Nr.
Prüm Schiebetürfutter Weisslack AL RF	1985 mm	145 mm	438131	438133
Prüm Schiebetürfutter Weisslack AL RF	1985 mm	205 mm	438132	438134

WUNDERWERK est. 1964 Schiebetürsystem

Artikelbezeichnung	Länge	Art.-Nr.
Wunderwerk Schiebetürsystem Glas + Holz - 1-flg Klemmsystem inkl. Holzadapter Set, Edelstahl matt Optik	1900 mm	43800023
Wunderwerk Abstandsset Distanzprofil, Edelstahl Optik, 18,5 mm, verl. Endkappen	1900 mm	43800164
Wunderwerk Schiebetürsystem Glas + Holz - 1-flg Klemmsystem inkl. Holzadapter Set, inkl. 2 Softstops, Wandmontage	1900 mm	43800206
Wunderwerk Abstandsset Distanzprofil, Edelstahl Optik, 18,5 mm, verl. Endkappen	1900 mm	43800207

Griffwerk Schiebetürsystem PLANE0 für Holztüren

Artikelbezeichnung	Länge	Art.-Nr.
PLANE0 X60 COMF Wand 2000 mm Edelstahl Optik matt 1flg., beidseitiger Softeinzug	2000 mm	43800784
PLANE0 60 PRO Zubehör-Set für Holztür (2 Holzadapter, Bodenführung)		461858
Abstand-Set Planeo X 60/120, 12,5 mm, Edelstahl Optik		43800785
Abstand-Set Planeo X 60/120 18,5 mm, Edelstahl Optik		43800788

Griffwerk Griffmuschel und -stange

Artikelbezeichnung	Farbe	Art.-Nr.
Griffwerk Griffmuschel CIRCLE	Alu EV1	447272
Griffwerk Griffmuschel CIRCLE	ES-Optik	447273
Griffwerk Griffmuschel R8-QUATTRO	ES-Optik	447274
Griffwerk Griffmuschel R8-SQUARE	ES-Optik	447275
Griffwerk Griffstangenpaar PURE SENSEA	ES-Optik	447270
Griffwerk Griffstange PURE SENSEA einseitig mit Griffleiste PURE SENSEA 350	ES-Optik	447271
Griffwerk LUCIA Griffstangen-Paar Länge 450 mm	ES-Optik	461839
Griffwerk LUCIA Griffstange mit Griffleiste einseitig	ES-Optik	461840
Wunderwerk Griffstange mit Leiste - Klebetechnik, L: 550 mm	ES-Optik	43800024
Wunderwerk Griffmuschel GM-Paar - Klebetechnik, 60 mm, H: 10 mm	ES-Optik	43800025
Wunderwerk Griffstange mit Leiste - Klebetechnik, L: 550 mm	Schwarz matt	43800208
Wunderwerk Griffmuschel GM-Paar - Klebetechnik, 60 mm, H: 10 mm	Schwarz matt	43800209

Die Beschreibungen zu den Abkürzungen und die Maßketten finden Sie auf Seite 88! □ = Lagerartikel (Lieferzeit 2 - 5 AT), ■ = Beschaffungsartikel (verlängerte Lieferzeit)
Druckfehler und Irrtum bei Angaben, produktionstechnische Änderungen sowie drucktechnische Farbabweichungen vorbehalten.

Verano und Ravello - 1985 mm

Farbe ähnlich
RAL 9016
Verkehrsweiss

PRÜM
Türen die zu mir passen



Türblatt Weisslack
VERANO V2
eckige Kante (EC)
mit Röhrenspaneinlage (RSP)

Türblatt Weisslack
VERANO V3
eckige Kante (EC)
mit Röhrenspaneinlage (RSP)

Türblatt Weisslack
RAVELLO RV-4RQ
eckige Kante (EC)
mit Röhrenspaneinlage (RSP)

Türblatt-Varianten:

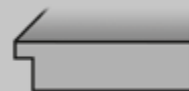

Türblatt mit eckiger Kante (EC)



Röhrenspanplatte (RSP)

Zargen-Varianten:



Zarge mit runder Futterplatte und
Bekleidungen mit kl. Rundkante (60 mm)



VERANO VL2 VERANO VL3 RAVELLO RV-4RQ-LA1 RAVELLO RV-4RQ-LA2 RAVELLO RV-4RQ-LA3

Hinweis:
Passende Rahmenteile
finden Sie auf der Seite 131.

Hinweis:
Türblatt Ravello auch in
RAL 9010 erhältlich.

Prüm Türblatt Weisslack 9016 RSP EC		Breite 610 mm		Breite 735 mm		Breite 860 mm		Breite 985 mm	
Artikelbezeichnung	Höhe	DIN li.	DIN re.	DIN li.	DIN re.	DIN li.	DIN re.	DIN li.	DIN re.
Prüm TB VERANO V2 WL 9016 RSP EC	1985 mm	43104613	43104614	43104615	43104616	43104617	43104618	43104619	43104620
Prüm TB VERANO V3 WL 9016 RSP EC	1985 mm	43104629	43104630	43104631	43104632	43104633	43104634	43104635	43104636
Prüm TB VERANO VL2 WL 9016 EC	1985 mm	43104645	43104646	43104647	43104648	43104649	43104660	43104651	43104650
Prüm TB VERANO VL3 WL 9016 EC	1985 mm	43104661	43104662	43104663	43104664	43104665	43104666	43104667	43104668
Prüm TB RAVELLO RV-4RQ WL 9016 RSP EC	1985 mm	43104501	43104502	43104503	43104504	43104505	43104506	43104507	43104508
Prüm TB RAVELLO RV-4RQ-LA1 WL 9016 EC	1985 mm	43104533	43104534	43104535	43104536	43104537	43104538	43104539	43104540
Prüm TB RAVELLO RV-4RQ-LA2 WL 9016 EC	1985 mm	43104565	43104566	43104567	43104568	43104569	43104570	43104571	43104572
Prüm TB RAVELLO RV-4RQ-LA3 WL 9016 EC	1985 mm					43104597	43104598	43104599	43104600

Prüm SST-Blatt Weisslack 9016 SD-32 KKL III		Breite 610 mm		Breite 735 mm		Breite 860 mm		Breite 985 mm	
Artikelbezeichnung	Höhe	DIN li.	DIN re.	DIN li.	DIN re.	DIN li.	DIN re.	DIN li.	DIN re.
Prüm SST SD32 VERANO V2 WL 9016 VSP EC KKL III	1985 mm					43104701	43104702	43104703	43104704
Prüm SST SD32 VERANO V3 WL 9016 VSP EC KKL III	1985 mm					43104709	43104710	43104711	43104712
Prüm SST SD32 RAVELLO RV-4RQ WL 9016 VSP EC KKL III	1985 mm					43104685	43104686	43104687	43104688

Prüm Zarge Weisslack 9016 KR			Breite 610 mm		Breite 735 mm		Breite 860 mm		Breite 985 mm	
Artikelbezeichnung	Höhe	Wandst.	DIN li.	DIN re.	DIN li.	DIN re.	DIN li.	DIN re.	DIN li.	DIN re.
Prüm Zarge Weisslack 9016 KR	1985 mm	80 mm	43301594	43301595	43301620	43301621	43301646	43301647	43301672	43301673
Prüm Zarge Weisslack 9016 KR	1985 mm	100 mm	43301570	43301571	43301596	43301597	43301622	43301623	43301648	43301649
Prüm Zarge Weisslack 9016 KR	1985 mm	125 mm	43301572	43301573	43301598	43301599	43301624	43301625	43301650	43301651
Prüm Zarge Weisslack 9016 KR	1985 mm	145 mm	43301574	43301575	43301600	43301601	43301626	43301627	43301652	43301653
Prüm Zarge Weisslack 9016 KR	1985 mm	165 mm	43301576	43301577	43301602	43301603	43301628	43301629	43301654	43301655
Prüm Zarge Weisslack 9016 KR	1985 mm	185 mm	43301578	43301579	43301604	43301605	43301630	43301631	43301656	43301657
Prüm Zarge Weisslack 9016 KR	1985 mm	205 mm	43301580	43301581	43301606	43301607	43301632	43301633	43301658	43301659
Prüm Zarge Weisslack 9016 KR	1985 mm	225 mm	43301582	43301583	43301608	43301609	43301634	43301635	43301660	43301661
Prüm Zarge Weisslack 9016 KR	1985 mm	245 mm	43301584	43301585	43301610	43301611	43301636	43301637	43301662	43301663
Prüm Zarge Weisslack 9016 KR	1985 mm	270 mm	43301586	43301587	43301612	43301613	43301638	43301639	43301664	43301665
Prüm Zarge Weisslack 9016 KR	1985 mm	290 mm	43301588	43301589	43301614	43301615	43301640	43301641	43301666	43301667
Prüm Zarge Weisslack 9016 KR	1985 mm	310 mm	43301590	43301591	43301616	43301617	43301642	43301643	43301668	43301669
Prüm Zarge Weisslack 9016 KR	1985 mm	330 mm	43301592	43301593	43301618	43301619	43301644	43301645	43301670	43301671

Die Beschreibungen zu den Abkürzungen und die Maßketten finden Sie auf Seite 88! □ = Lagerartikel (Lieferzeit 2 - 5 AT), ■ = Beschaffungsartikel (verlängerte Lieferzeit)
Druckfehler und Irrtum bei Angaben, produktionstechnische Änderungen sowie drucktechnische Farbabweichungen vorbehalten.

Türblatt-Varianten:

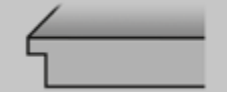

Türblatt mit eckiger Kante (EC)



Röhrenspanplatte (RSP)

Zargen-Varianten:



Zarge mit runder Futterplatte und Bekleidungen mit kl. Rundkante (60 mm)



Türblatt Weisslack
VERANO V2
eckige Kante (EC)
mit Röhrenspaneinlage (RSP)

Türblatt Weisslack
VERANO V3
eckige Kante (EC)
mit Röhrenspaneinlage (RSP)

Türblatt Weisslack
RAVELLO RV-4RQ
eckige Kante (EC)
mit Röhrenspaneinlage (RSP)



VERANO VL2

VERANO VL3

RAVELLO
RV-4RQ-LA1

RAVELLO
RV-4RQ-LA2

RAVELLO
RV-4RQ-LA3

Hinweis:
Passende Rahmenteile
finden Sie auf der Seite 131.

Hinweis:
Türblatt Ravello auch in
RAL 9010 erhältlich.

Prüm Türblatt Weisslack 9016 RSP EC			Breite 610 mm		Breite 735 mm		Breite 860 mm		Breite 985 mm	
Artikelbezeichnung	Höhe		DIN li.	DIN re.	DIN li.	DIN re.	DIN li.	DIN re.	DIN li.	DIN re.
Prüm TB VERANO V2 WL 9016 RSP EC	2110 mm		43104621	43104622	43104623	43104624	43104625	43104626	43104627	43104628
Prüm TB VERANO V3 WL 9016 RSP EC	2110 mm		43104637	43104638	43104639	43104640	43104641	43104642	43104643	43104644
Prüm TB VERANO VL2 WL 9016 EC	2110 mm		43104653	43104652	43104655	43104654	43104657	43104656	43104659	43104658
Prüm TB VERANO VL3 WL 9016 EC	2110 mm		43104669	43104670	43104671	43104672	43104673	43104674	43104675	43104676
Prüm TB RAVELLO RV-4RQ WL 9016 RSP EC	2110 mm		43104509	43104510	43104511	43104512	43104513	43104514	43104515	43104516
Prüm TB RAVELLO RV-4RQ-LA1 WL 9016 EC	2110 mm		43104541	43104542	43104543	43104544	43104545	43104546	43104547	43104548
Prüm TB RAVELLO RV-4RQ-LA2 WL 9016 EC	2110 mm		43104573	43104574	43104575	43104576	43104577	43104578	43104579	43104580
Prüm TB RAVELLO RV-4RQ-LA3 WL 9016 EC	2110 mm						43104601	43104602	43104603	43104604
Prüm SST-Blatt Weisslack 9016 SD-32 KKL III			Breite 610 mm		Breite 735 mm		Breite 860 mm		Breite 985 mm	
Artikelbezeichnung	Höhe		DIN li.	DIN re.	DIN li.	DIN re.	DIN li.	DIN re.	DIN li.	DIN re.
Prüm SST SD32 VERANO V2 WL 9016 VSP EC KKL III	2110 mm						43104705	43104706	43104707	43104708
Prüm SST SD32 VERANO V3 WL 9016 VSP EC KKL III	2110 mm						43104713	43104714	43104715	43104716
Prüm SST SD32 RAVELLO RV-4RQ WL 9016 VSP EC KKL III	2110 mm						43104689	43104690	43104691	43104692
Prüm Zarge Weisslack 9016 KR			Breite 610 mm		Breite 735 mm		Breite 860 mm		Breite 985 mm	
Artikelbezeichnung	Höhe	Wandst.	DIN li.	DIN re.	DIN li.	DIN re.	DIN li.	DIN re.	DIN li.	DIN re.
Prüm Zarge Weisslack 9016 KR	2110 mm	80 mm	43302791	43302792	43302793	43302794	43302795	43302796	43302797	43302798
Prüm Zarge Weisslack 9016 KR	2110 mm	100 mm	43302799	43302800	43302801	43302802	43302803	43302804	43302805	43302806
Prüm Zarge Weisslack 9016 KR	2110 mm	125 mm	43302807	43302808	43302809	43302810	43302811	43302812	43302813	43302814
Prüm Zarge Weisslack 9016 KR	2110 mm	145 mm	43302815	43302816	43302817	43302818	43302819	43302820	43302821	43302822
Prüm Zarge Weisslack 9016 KR	2110 mm	165 mm	43302823	43302824	43302825	43302826	43302827	43302828	43302829	43302830
Prüm Zarge Weisslack 9016 KR	2110 mm	185 mm	43302831	43302832	43302833	43302834	43302835	43302836	43302837	43302838
Prüm Zarge Weisslack 9016 KR	2110 mm	205 mm	43302839	43302840	43302841	43302842	43302843	43302844	43302845	43302846
Prüm Zarge Weisslack 9016 KR	2110 mm	225 mm	43302847	43302848	43302849	43302850	43302851	43302852	43302853	43302854
Prüm Zarge Weisslack 9016 KR	2110 mm	245 mm	43302855	43302856	43302857	43302858	43302859	43302860	43302861	43302862
Prüm Zarge Weisslack 9016 KR	2110 mm	270 mm	43302863	43302864	43302865	43302866	43302867	43302868	43302869	43302870
Prüm Zarge Weisslack 9016 KR	2110 mm	290 mm	43302871	43302872	43302873	43302874	43302875	43302876	43302877	43302878
Prüm Zarge Weisslack 9016 KR	2110 mm	310 mm	43302879	43302880	43302881	43302882	43302883	43302884	43302885	43302886
Prüm Zarge Weisslack 9016 KR	2110 mm	330 mm	43302887	43302888	43302889	43302890	43302891	43302892	43101686	43101687

Die Beschreibungen zu den Abkürzungen und die Maßketten finden Sie auf Seite 88! □ = Lagerartikel (Lieferzeit 2 - 5 AT), ■ = Beschaffungsartikel (verlängerte Lieferzeit)
Druckfehler und Irrtum bei Angaben, produktionstechnische Änderungen sowie drucktechnische Farbabweichungen vorbehalten.

Das vielfältige Herholz Elegant Programm

Alle Türen und Zargen
ähnlich RAL 9016



Herholz hat die Tür im Griff

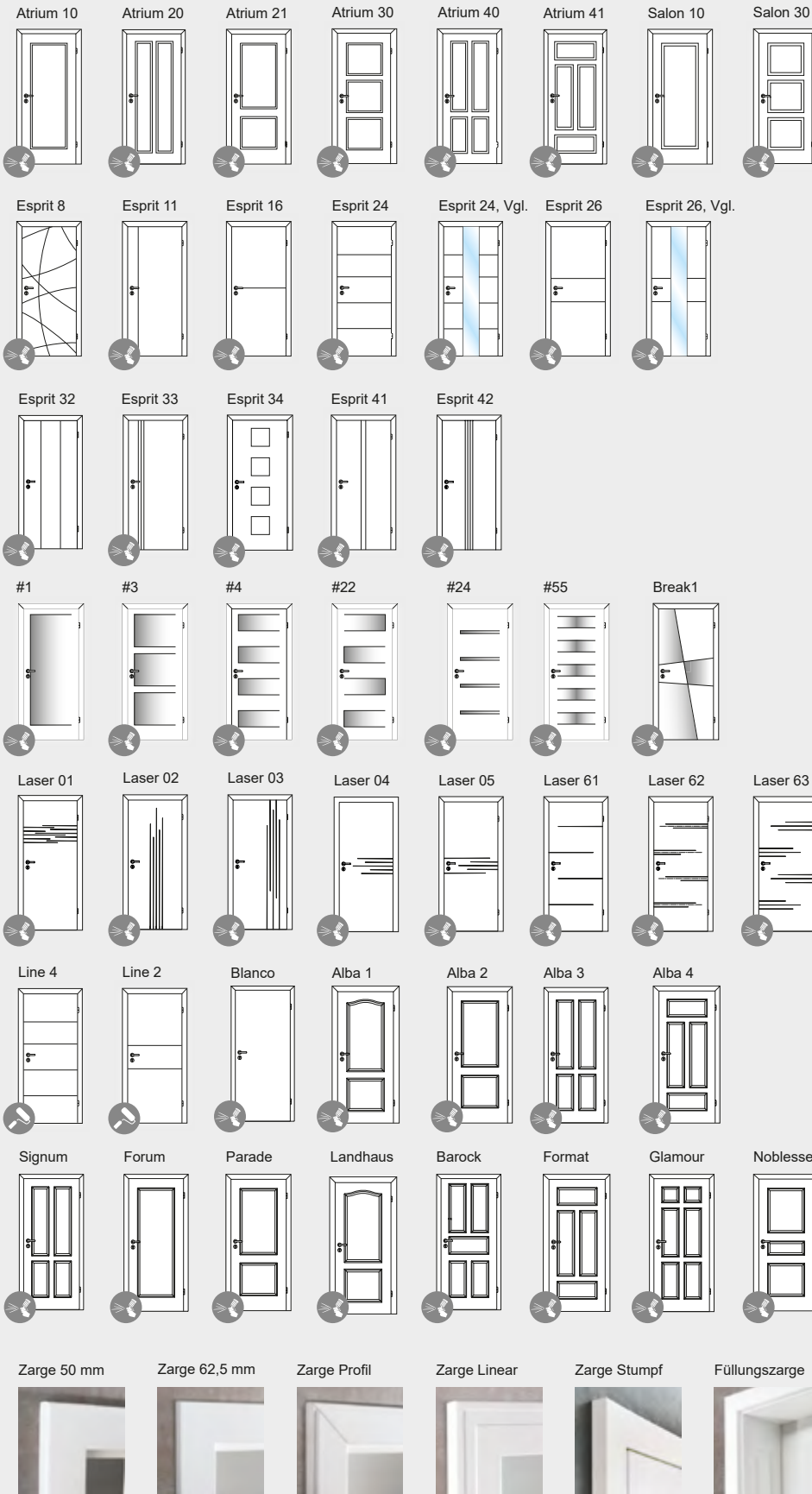

Mögliche Türblattvarianten:

INNENTÜREN NACH UNSEREM STANDARD:

Sonderhöhen bis 232,0 inkl. Friesausgleich



Sonderfarbwunsch nach RAL Farbkarte



Türblatt ohne Schlüssellochbohrung

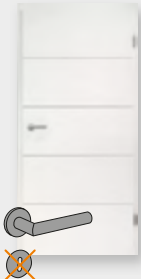

INNENTÜREN MIT TECHNISCHER AUSSTATTUNG BEI GLEICHER OPTIK:

Schallschutz 1-3



Einbruchschutz



Brandschutz



Rauchschutz



Garagentrenntür



Feuchtraumtür



Türblatt-Varianten:

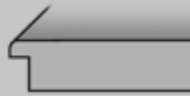

Türblatt mit schmalem Radius (SR)



Röhrenspanplatte (RSP)

Zargen-Varianten:



Zarge mit SR-Kante an Futterkante und Bekleidungen (62,5 mm)



Türblatt LASER 04
SR-Kante mit RSP-Einlage und
Zarge SR 62,5 mm, mit und ohne
Schlüssellochbohrung



Türblatt LASER 05
SR-Kante mit RSP-Einlage und
Zarge SR 62,5 mm, mit und ohne
Schlüssellochbohrung



Hinweis:

Die Türen können ebenfalls mit der preislich attraktiven Zarge SR 50 mm Standard von Seite 32 kombiniert werden.

Herholz Türblatt Laser 04 Weisslack RSP SR-Kante

Artikelbezeichnung	Höhe	Breite 610 mm		Breite 735 mm		Breite 860 mm		Breite 985 mm	
		DIN li.	DIN re.	DIN li.	DIN re.	DIN li.	DIN re.	DIN li.	DIN re.
Herholz Türblatt Laser 04 Weißlack RSP SR	1985 mm	43105113	43105114	43105115	43105116	43105117	43105118	43105119	43105120
Herholz Türblatt Laser 04 Weißlack RSP SR	2110 mm	43105129	43105130	43105131	43105132	43105133	43105134	43105135	43105136

Herholz Türblatt Laser 04 Weisslack RSP SR-Kante - ohne Schlüssellochbohrung

Artikelbezeichnung	Höhe	Breite 610 mm		Breite 735 mm		Breite 860 mm		Breite 985 mm	
		DIN li.	DIN re.	DIN li.	DIN re.	DIN li.	DIN re.	DIN li.	DIN re.
Herholz Türblatt Laser 04 Weißlack RSP SR, o. SLB	1985 mm	43105121	43105122	43105123	43105124	43105125	43105126	43105127	43105128
Herholz Türblatt Laser 04 Weißlack RSP SR, o. SLB	2110 mm	43105137	43105138	43105139	43105140	43105141	43105142	43105143	43105144

Herholz Türblatt Laser 05 Weisslack RSP SR-Kante

Artikelbezeichnung	Höhe	Breite 610 mm		Breite 735 mm		Breite 860 mm		Breite 985 mm	
		DIN li.	DIN re.	DIN li.	DIN re.	DIN li.	DIN re.	DIN li.	DIN re.
Herholz Türblatt Laser 05 Weißlack RSP SR	1985 mm	43105145	43105146	43105147	43105148	43105149	43105150	43105151	43105152
Herholz Türblatt Laser 05 Weißlack RSP SR	2110 mm	43105161	43105162	43105163	43105164	43105165	43105166	43105167	43105168

Herholz Türblatt Laser 05 Weisslack RSP SR-Kante - ohne Schlüssellochbohrung

Artikelbezeichnung	Höhe	Breite 610 mm		Breite 735 mm		Breite 860 mm		Breite 985 mm	
		DIN li.	DIN re.	DIN li.	DIN re.	DIN li.	DIN re.	DIN li.	DIN re.
Herholz Türblatt Laser 05 Weißlack RSP SR, o. SLB	1985 mm	43105153	43105154	43105155	43105156	43105157	43105158	43105159	43105160
Herholz Türblatt Laser 05 Weißlack RSP SR, o. SLB	2110 mm	43105169	43105170	43105171	43105172	43105173	43105174	43105175	43105176

Herholz Zarge Weisslack SR 62,5 mm

Artikelbezeichnung	Höhe	Wandst.	Breite 610 mm		Breite 735 mm		Breite 860 mm		Breite 985 mm	
			DIN li.	DIN re.	DIN li.	DIN re.	DIN li.	DIN re.	DIN li.	DIN re.
Herholz Zarge weiss 62,5 mm SR	1985 mm	80 mm	440054	440055	440056	440057	440058	440059	440060	440061
Herholz Zarge weiss 62,5 mm SR	1985 mm	100 mm	440062	440063	440064	440065	440066	440067	440068	440069
Herholz Zarge weiss 62,5 mm SR	1985 mm	120 mm	440070	440071	440072	440073	440074	440075	440076	440077
Herholz Zarge weiss 62,5 mm SR	1985 mm	140 mm	440078	440079	440080	440081	440082	440083	440084	440085
Herholz Zarge weiss 62,5 mm SR	1985 mm	160 mm	440086	440087	440088	440089	440090	440091	440092	440093
Herholz Zarge weiss 62,5 mm SR	1985 mm	180 mm	440094	440095	440096	440097	440098	440099	440100	440101
Herholz Zarge weiss 62,5 mm SR	1985 mm	200 mm	440102	440103	440104	440105	440106	440107	440108	440109
Herholz Zarge weiss 62,5 mm SR	1985 mm	220 mm	43304141	43304142	43304143	43304144	43304145	43304146	43304147	43304148
Herholz Zarge weiss 62,5 mm SR	1985 mm	240 mm	43304149	43304150	43304151	43304152	43304153	43304154	43304155	43304156
Herholz Zarge weiss 62,5 mm SR	1985 mm	265 mm	440125	440126	440127	440128	440129	440130	440131	440132
Herholz Zarge weiss 62,5 mm SR	1985 mm	285 mm	440133	440134	440135	440136	440137	440138	440139	440140
Herholz Zarge weiss 62,5 mm SR	1985 mm	305 mm	440141	440142	440143	440144	440145	440146	440147	440148
Herholz Zarge weiss 62,5 mm SR	1985 mm	325 mm	440149	440150	440151	440152	440153	440154	440155	440156

Die Beschreibungen zu den Abkürzungen und die Maßketten finden Sie auf Seite 88! □ = Lagerartikel (Lieferzeit 2 - 5 AT), ■ = Beschaffungsartikel (verlängerte Lieferzeit)
Druckfehler und Irrtum bei Angaben, produktionstechnische Änderungen sowie drucktechnische Farbabweichungen vorbehalten.

Weisslack LINE 2+4 – 1985 mm

Perfektes Preis- / Leistungsverhältnis

Farbe ähnlich
RAL 9016
Verkehrsweiss

Herholz®
Herholz hat die Tür im Griff



Türblatt Line 2
Eckkante (EC)
mit Röhrenspanplatte (RSP)
und Zarge SR 50 mm

Türblatt Line 2
Eckkante (EC)
mit Röhrenspanplatte (RSP)
mit Standard LA 1051 V 003
und Zarge SR 50 mm

Türblatt Line 4
Eckkante (EC)
mit Röhrenspanplatte (RSP)
und Zarge SR 50 mm

Türblatt Line 4
Eckkante (EC)
mit Röhrenspanplatte (RSP)
mit Standard LA 1051 V 003
und Zarge SR 50 mm

Türblatt-Varianten:



Türblatt mit eckiger Kante (EC)



Röhrenspanplatte (RSP)

Zargen-Varianten:



Zarge mit SR-Kante an Futterkante
und Bekleidungen (50 mm)

Detail der Fräsung

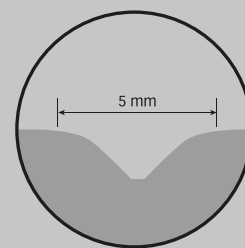

Hinweis:
Passende
Verglasungen finden
Sie auf Seite 130.

Hinweis:
Die Türen sind ebenfalls kombinierbar mit
der SR-Zarge in 62,5 mm Bekleidungsbreite
von Seite 59.

Herholz Türblatt Line 2 Weiss RSP eckige Kante (2 Fräsungen)			Breite 610 mm		Breite 735 mm		Breite 860 mm		Breite 985 mm	
Artikelbezeichnung	Höhe		DIN li.	DIN re.	DIN li.	DIN re.	DIN li.	DIN re.	DIN li.	DIN re.
Herholz Türblatt Line 2 RSP EC	1985 mm		451920	451921	451922	451923	451924	451925	451926	451927
Herholz Türblatt Line 2 RSP EC 1051 V 003	1985 mm				451934	451935	451936	451937	451938	451939

Herholz Türblatt Line 4 Weiss RSP eckige Kante (4 Fräsungen)			Breite 610 mm		Breite 735 mm		Breite 860 mm		Breite 985 mm	
Artikelbezeichnung	Höhe		DIN li.	DIN re.	DIN li.	DIN re.	DIN li.	DIN re.	DIN li.	DIN re.
Herholz Türblatt Line 4 RSP EC	1985 mm		442612	451913	451914	451915	451916	451917	451918	451919
Herholz Türblatt Line 4 RSP EC LA 1051 V 003	1985 mm				451928	451929	451930	451931	451932	451933

Herholz Zarge Weisslack SR 50 mm Standard			Breite 610 mm		Breite 735 mm		Breite 860 mm		Breite 985 mm	
Artikelbezeichnung	Höhe	Wandst.	DIN li.	DIN re.	DIN li.	DIN re.	DIN li.	DIN re.	DIN li.	DIN re.
Herholz Zarge weiss Standard 50 mm SR	1985 mm	80 mm	451478	451479	442618	442643	442626	442651	451480	451481
Herholz Zarge weiss Standard 50 mm SR	1985 mm	100 mm	442615	442640	442619	442644	442627	442652	442635	442660
Herholz Zarge weiss Standard 50 mm SR	1985 mm	120 mm	442616	442641	442620	442645	442628	442653	442636	442661
Herholz Zarge weiss Standard 50 mm SR	1985 mm	140 mm	442617	442642	442621	442646	442629	442654	442637	442662
Herholz Zarge weiss Standard 50 mm SR	1985 mm	160 mm	451482	451483	442622	442647	442630	442655	451484	451485
Herholz Zarge weiss Standard 50 mm SR	1985 mm	180 mm	451486	451487	442623	442648	442631	442656	451488	451489
Herholz Zarge weiss Standard 50 mm SR	1985 mm	200 mm	451490	451491	442624	442649	442632	442657	442638	442663
Herholz Zarge weiss Standard 50 mm SR	1985 mm	220 mm	43304211	43304212	43304139	43304140	43304135	43304136	43304213	43304214
Herholz Zarge weiss Standard 50 mm SR	1985 mm	240 mm	43103529	43103530	43103531	43103532	43103533	43103534	43103535	43103536
Herholz Zarge weiss Standard 50 mm SR	1985 mm	265 mm	451498	451499	442625	442650	442634	442659	442639	442664
Herholz Zarge weiss Standard 50 mm SR	1985 mm	285 mm	451500	451501	451502	451503	451504	451505	451506	451507
Herholz Zarge weiss Standard 50 mm SR	1985 mm	305 mm	451508	451509	451510	451511	451512	451513	451514	451515
Herholz Zarge weiss Standard 50 mm SR	1985 mm	325 mm	451516	451517	451518	451519	451520	451521	451522	451523

Die Beschreibungen zu den Abkürzungen und die Maßketten finden Sie auf Seite 88! □ = Lagerartikel (Lieferzeit 2 - 5 AT), ■ = Beschaffungsartikel (verlängerte Lieferzeit)
Druckfehler und Irrtum bei Angaben, produktionstechnische Änderungen sowie drucktechnische Farbabweichungen vorbehalten.

Türblatt-Varianten:

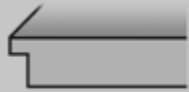

Türblatt mit eckiger Kante (EC)



Röhrenspanplatte (RSP)

Zargen-Varianten:



Zarge mit SR-Kante an Futterkante und Bekleidungen (50 mm)

Detail der Fräsung

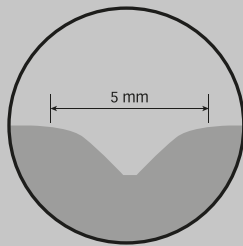

Türblatt Line 2
Eckkante (EC)
mit Röhrenspanplatte (RSP)
und Zarge SR 50 mm



Türblatt Line 2
Eckkante (EC)
mit Röhrenspanplatte (RSP)
mit Standard LA 1051 V 003
und Zarge SR 50 mm



Türblatt Line 4
Eckkante (EC)
mit Röhrenspanplatte (RSP)
und Zarge SR 50 mm



Türblatt Line 4
Eckkante (EC)
mit Röhrenspanplatte (RSP)
mit Standard LA 1051 V 003
und Zarge SR 50 mm



Hinweis:

Passende
Verglasungen finden
Sie auf Seite 130.



Hinweis:

Die Türen sind ebenfalls kombinierbar
mit der SR-Zarge in 62,5 mm Bekleidungsbreite
von Seite 59.

Herholz Türblatt Line 2 Weiss RSP eckige Kante (2 Fräsungen)

Artikelbezeichnung	Höhe	Breite 610 mm		Breite 735 mm		Breite 860 mm		Breite 985 mm	
		DIN li.	DIN re.	DIN li.	DIN re.	DIN li.	DIN re.	DIN li.	DIN re.
Herholz Türblatt Line 2 RSP eckig	2110 mm	43100041	43100042	43100043	43100044	43100045	43100046	43100047	43100048
Herholz Türblatt Line 2 LA 1051 V 003 eckig	2110 mm			43100049	43100050	43100051	43100052	43100053	43100054

Herholz Türblatt Line 4 Weiss RSP eckige Kante (4 Fräsungen)

Artikelbezeichnung	Höhe	Breite 610 mm		Breite 735 mm		Breite 860 mm		Breite 985 mm	
		DIN li.	DIN re.	DIN li.	DIN re.	DIN li.	DIN re.	DIN li.	DIN re.
Herholz Türblatt Line 4 RSP eckig	2110 mm	43100055	43100056	43100057	43100058	43100059	43100060	43100061	43100062
Herholz Türblatt Line 4 LA 1051 V 003 eckig	2110 mm			43100063	43100064	43100065	43100066	43100067	43100068

Herholz Zarge Weisslack SR 50 mm Standard

Artikelbezeichnung	Höhe	Wandst.	Breite 610 mm		Breite 735 mm		Breite 860 mm		Breite 985 mm	
			DIN li.	DIN re.	DIN li.	DIN re.	DIN li.	DIN re.	DIN li.	DIN re.
Herholz Zarge weiss Standard 50 mm SR	2110 mm	80 mm	451320	451321	451322	451323	451324	451325	451326	451327
Herholz Zarge weiss Standard 50 mm SR	2110 mm	100 mm	451328	451329	451330	451331	451332	451333	451334	451335
Herholz Zarge weiss Standard 50 mm SR	2110 mm	120 mm	451336	451337	451338	451339	451340	451341	451342	451343
Herholz Zarge weiss Standard 50 mm SR	2110 mm	140 mm	451344	451345	451346	451347	451348	451349	451350	451351
Herholz Zarge weiss Standard 50 mm SR	2110 mm	160 mm	451352	451353	451354	451355	451356	451357	451358	451359
Herholz Zarge weiss Standard 50 mm SR	2110 mm	180 mm	451360	451361	451362	451363	451364	451365	451366	451367
Herholz Zarge weiss Standard 50 mm SR	2110 mm	200 mm	451368	451369	451370	451371	451372	451373	451374	451375
Herholz Zarge weiss Standard 50 mm SR	2110 mm	220 mm	43304195	43304196	43304197	43304198	43304200	43304199	43304201	43304202
Herholz Zarge weiss Standard 50 mm SR	2110 mm	240 mm	43304203	43304204	43304205	43304206	43304207	43304208	43304209	43304210
Herholz Zarge weiss Standard 50 mm SR	2110 mm	265 mm	451392	451393	451394	451395	451396	451397	451398	451399
Herholz Zarge weiss Standard 50 mm SR	2110 mm	285 mm	451400	451401	451402	451403	451404	451405	451406	451407
Herholz Zarge weiss Standard 50 mm SR	2110 mm	305 mm	451408	451409	451410	451411	451412	451413	451414	451415
Herholz Zarge weiss Standard 50 mm SR	2110 mm	325 mm	451416	451417	451418	451419	451420	451421	451422	451423

Die Beschreibungen zu den Abkürzungen und die Maßketten finden Sie auf Seite 88! □ = Lagerartikel (Lieferzeit 2 - 5 AT), ■ = Beschaffungsartikel (verlängerte Lieferzeit)
Druckfehler und Irrtum bei Angaben, produktionstechnische Änderungen sowie drucktechnische Farbabweichungen vorbehalten.

Weisslack Esprit 24 – 1985 mm

Hochattraktive Esprit-Türen in der Oberfläche Weisslack

Farbe ähnlich
RAL 9016
Verkehrsweiss

Herholz®
Herholz hat die Tür im Griff



Türblatt Weisslack Esprit 24
SR-Kante (SR)

Türblatt Weisslack Esprit 24
mit Direktverglasung (9211)
8 mm, Float klar

Türblatt Weisslack Esprit 24
SR-Kante (SR)
ohne Schlüsselbohrung

Hinweis:
Drückergarnituren mit
Schließtechnik finden Sie auf
den Seiten 26, 99 und 114/115.

Türblatt-Varianten:

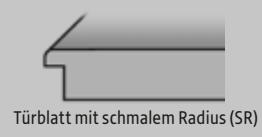

Zargen-Varianten:



Detail der Fräsung

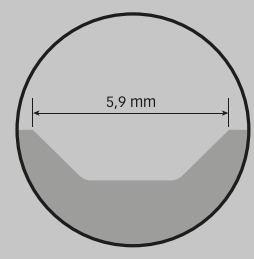

Hinweis:
Viele weitere Elegant Modelle inkl. möglicher Zusatzleistungen und deren Lieferzeiten finden Sie auf Seite 46.

Hinweis:
Die Türen können ebenfalls mit der preislich attraktiven Zarge SR 50 mm Standard von Seite 32 kombiniert werden.

Herholz Türblatt Weisslack Esprit 24 RSP - 4 Querfräsungen			Breite 610 mm		Breite 735 mm		Breite 860 mm		Breite 985 mm	
Artikelbezeichnung	Höhe		DIN li.	DIN re.	DIN li.	DIN re.	DIN li.	DIN re.	DIN li.	DIN re.
Weisslack Esprit 24 RSP SR-Kante	1985 mm		442901	442902	441136	441137	441138	441139	442903	442904
Weisslack Esprit 24 SR-Kante, Direktverglasung 8 mm Float klar	1985 mm				453190	453191	453192	453193	453194	453195

Herholz Türblatt Weisslack Esprit 24 SR-Kante, ohne Schlüsselbohrung			Breite 610 mm		Breite 735 mm		Breite 860 mm		Breite 985 mm	
Artikelbezeichnung	Höhe		DIN li.	DIN re.	DIN li.	DIN re.	DIN li.	DIN re.	DIN li.	DIN re.
Herholz Türblatt Esprit 24 RSP SR-Kante, o. Schlüsselb.	1985 mm		43102120	43102121	43102122	43102123	43102124	43102125	43102126	43102127
Herholz Türblatt Esprit 24 – LA 1051 V 003, o. Schlüsselb.	1985 mm				43102128	43102129	43102130	43102131	43102132	43102133

Herholz Zarge Weisslack SR 62,5 mm			Breite 610 mm		Breite 735 mm		Breite 860 mm		Breite 985 mm	
Artikelbezeichnung	Höhe	Wandst.	DIN li.	DIN re.	DIN li.	DIN re.	DIN li.	DIN re.	DIN li.	DIN re.
Herholz Zarge weiss 62,5 mm SR	1985 mm	80 mm	440054	440055	440056	440057	440058	440059	440060	440061
Herholz Zarge weiss 62,5 mm SR	1985 mm	100 mm	440062	440063	440064	440065	440066	440067	440068	440069
Herholz Zarge weiss 62,5 mm SR	1985 mm	120 mm	440070	440071	440072	440073	440074	440075	440076	440077
Herholz Zarge weiss 62,5 mm SR	1985 mm	140 mm	440078	440079	440080	440081	440082	440083	440084	440085
Herholz Zarge weiss 62,5 mm SR	1985 mm	160 mm	440086	440087	440088	440089	440090	440091	440092	440093
Herholz Zarge weiss 62,5 mm SR	1985 mm	180 mm	440094	440095	440096	440097	440098	440099	440100	440101
Herholz Zarge weiss 62,5 mm SR	1985 mm	200 mm	440102	440103	440104	440105	440106	440107	440108	440109
Herholz Zarge weiss 62,5 mm SR	1985 mm	220 mm	43304141	43304142	43304143	43304144	43304145	43304146	43304147	43304148
Herholz Zarge weiss 62,5 mm SR	1985 mm	240 mm	43304149	43304150	43304151	43304152	43304153	43304154	43304155	43304156
Herholz Zarge weiss 62,5 mm SR	1985 mm	265 mm	440125	440126	440127	440128	440129	440130	440131	440132
Herholz Zarge weiss 62,5 mm SR	1985 mm	285 mm	440133	440134	440135	440136	440137	440138	440139	440140
Herholz Zarge weiss 62,5 mm SR	1985 mm	305 mm	440141	440142	440143	440144	440145	440146	440147	440148
Herholz Zarge weiss 62,5 mm SR	1985 mm	325 mm	440149	440150	440151	440152	440153	440154	440155	440156

Die Beschreibungen zu den Abkürzungen und die Maßketten finden Sie auf Seite 88! □ = Lagerartikel (Lieferzeit 2 - 5 AT), ■ = Beschaffungsartikel (verlängerte Lieferzeit)
Druckfehler und Irrtum bei Angaben, produktionstechnische Änderungen sowie drucktechnische Farbabweichungen vorbehalten.

Türblatt-Varianten:

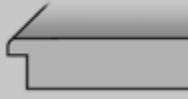

Türblatt mit schmalen Radius (SR)



Röhrenspanplatte (RSP)

Zargen-Varianten:



Zarge mit SR-Kante an Futterkante und Bekleidungen (62,5 mm)

Detail der Fräsung

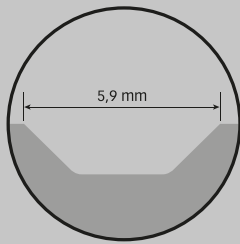

Türblatt Weisslack Esprit 33
SR-Kante



Türblatt Weisslack Esprit 33
mit Lichtausschnitt (1051 V 003)

Hinweis:
Viele weitere Elegant Modelle inkl. möglicher Zusatzleistungen und deren Lieferzeiten finden Sie auf Seite 46.

Hinweis:
Die Türen können ebenfalls mit der preislich attraktiven Zarge SR 50 mm Standard von Seite 32 kombiniert werden.

Herholz Türblatt Weisslack Esprit 33 RSP

Artikelbezeichnung	Höhe	Breite 610 mm		Breite 735 mm		Breite 860 mm		Breite 985 mm	
		DIN li.	DIN re.	DIN li.	DIN re.	DIN li.	DIN re.	DIN li.	DIN re.
Weisslack Esprit 33	1985 mm	43101266	43101267	43101268	43101269	43101270	43101271	43101272	43101273
Weisslack Esprit 33 LA 1051 V 003	1985 mm			43101274	43101275	43101276	43101277	43101278	43101279

Herholz Zarge Weisslack SR 62,5 mm

Artikelbezeichnung	Höhe	Wandst.	Breite 610 mm		Breite 735 mm		Breite 860 mm		Breite 985 mm	
			DIN li.	DIN re.	DIN li.	DIN re.	DIN li.	DIN re.	DIN li.	DIN re.
Herholz Zarge weiss 62,5 mm SR	1985 mm	80 mm	440054	440055	440056	440057	440058	440059	440060	440061
Herholz Zarge weiss 62,5 mm SR	1985 mm	100 mm	440062	440063	440064	440065	440066	440067	440068	440069
Herholz Zarge weiss 62,5 mm SR	1985 mm	120 mm	440070	440071	440072	440073	440074	440075	440076	440077
Herholz Zarge weiss 62,5 mm SR	1985 mm	140 mm	440078	440079	440080	440081	440082	440083	440084	440085
Herholz Zarge weiss 62,5 mm SR	1985 mm	160 mm	440086	440087	440088	440089	440090	440091	440092	440093
Herholz Zarge weiss 62,5 mm SR	1985 mm	180 mm	440094	440095	440096	440097	440098	440099	440100	440101
Herholz Zarge weiss 62,5 mm SR	1985 mm	200 mm	440102	440103	440104	440105	440106	440107	440108	440109
Herholz Zarge weiss 62,5 mm SR	1985 mm	220 mm	43304141	43304142	43304143	43304144	43304145	43304146	43304147	43304148
Herholz Zarge weiss 62,5 mm SR	1985 mm	240 mm	43304149	43304150	43304151	43304152	43304153	43304154	43304155	43304156
Herholz Zarge weiss 62,5 mm SR	1985 mm	265 mm	440125	440126	440127	440128	440129	440130	440131	440132
Herholz Zarge weiss 62,5 mm SR	1985 mm	285 mm	440133	440134	440135	440136	440137	440138	440139	440140
Herholz Zarge weiss 62,5 mm SR	1985 mm	305 mm	440141	440142	440143	440144	440145	440146	440147	440148
Herholz Zarge weiss 62,5 mm SR	1985 mm	325 mm	440149	440150	440151	440152	440153	440154	440155	440156

Die Beschreibungen zu den Abkürzungen und die Maßketten finden Sie auf Seite 88! □ = Lagerartikel (Lieferzeit 2 - 5 AT), ■ = Beschaffungsartikel (verlängerte Lieferzeit)
Druckfehler und Irrtum bei Angaben, produktionstechnische Änderungen sowie drucktechnische Farbabweichungen vorbehalten.

Weisslack Royal 251 – 1985 und 2110 mm

Farbe ähnlich
RAL 9010
Reinweiss

PRÜM
Türen die zu mir passen

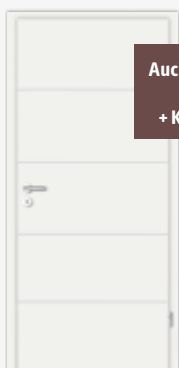

Auch als SST-Türblatt
SD 32 KKLII
+ KKLIII erhältlich!



Türblatt Weisslack Royal RY 251 WL eckige Kante (EC), mit Röhrenspaneinlage (RSP), mit und ohne Schlüssellochbohrung

Türblatt Weisslack Royal RY 251 WL LA4 eckige Kante (EC), mit LA-Verglasung Float klar (zzgl. Rahmteil V 4400 WF notwendig) mit und ohne Schlüssellochbohrung

Türblatt-Varianten:

Zargen-Varianten:

Türblatt mit eckiger Kante (EC)

Zarge mit eckiger Futterplatte und eckigen Bekleidungen (55 mm)

Röhrenspanplatte (RSP)

Zarge mit runder Futterplatte und runden Bekleidungen (60 mm)

Prüm Türblatt Weisslack Royal Typ RY-251-WL RSP - 4 Querfräsungen			Breite 610 mm		Breite 735 mm		Breite 860 mm		Breite 985 mm	
Artikelbezeichnung	Höhe		DIN li.	DIN re.	DIN li.	DIN re.	DIN li.	DIN re.	DIN li.	DIN re.
Prüm Weisslack Royal RY251 WL RSP EC	1985 mm		439890	439891	439892	439893	439894	439895	439896	439897
Prüm Weisslack Royal Typ RY251 WL LA4 V0026WF inkl. ESG Float klar	1985 mm				442960	442961	442962	442963	442964	442965
Prüm Weisslack Royal RY251 WL RSP EC	2110 mm		463949	463950	463951	463952	463953	463954	463955	463956
Prüm Weisslack Royal Typ RY251 WL LA4 V0026WF inkl. ESG Float klar	2110 mm				463957	463958	463959	463960	463961	463962

Prüm Türblatt Weisslack Royal Typ RY-251-WL RSP - 4 Querfräsungen - ohne Schlüssellochbohrung			Breite 610 mm		Breite 735 mm		Breite 860 mm		Breite 985 mm	
Artikelbezeichnung	Höhe		DIN li.	DIN re.	DIN li.	DIN re.	DIN li.	DIN re.	DIN li.	DIN re.
Prüm Weisslack Royal RY251 WL RSP EC, o.SB	1985 mm		43101859	43101860	43101861	43101862	43101863	43101864	43101865	43101866
Prüm Weisslack Royal Typ RY251 WL LA4 V0026WF inkl. ESG Float klar, o.SB	1985 mm				43101867	43101868	43101869	43101870	43101871	43101872
Prüm Weisslack Royal RY251 WL RSP EC, o.SB	2110 mm		43101873	43101874	43101875	43101876	43101877	43101878	43101879	43101880
Prüm Weisslack Royal Typ RY251 WL LA4 V0026WF inkl. ESG Float klar, o.SB	2110 mm				43101881	43101882	43101883	43101884	43101885	43101886

Prüm Zarge Weisslack Rahmteil V 3400 WF			Breite 610 mm		Breite 735 mm		Breite 860 mm		Breite 985 mm	
Artikelbezeichnung	Höhe	Wandst.	DIN li.	DIN re.	DIN li.	DIN re.	DIN li.	DIN re.	DIN li.	DIN re.
Prüm Zarge Weisslack EC	1985 mm	80 mm	443010	443011	443020	443021	443042	443043	455408	456939
Prüm Zarge Weisslack EC	1985 mm	100 mm	443012	443013	443022	443023	443044	443045	443068	443069
Prüm Zarge Weisslack EC	1985 mm	125 mm	443014	443015	443024	443025	443046	443047	443070	443071
Prüm Zarge Weisslack EC	1985 mm	145 mm	443016	443017	443026	443027	443048	443049	443072	443073
Prüm Zarge Weisslack EC	1985 mm	165 mm	443018	443019	443028	443029	443050	443051	443074	443075
Prüm Zarge Weisslack EC	1985 mm	185 mm	455398	456929	443030	443031	443052	443053	443076	443077
Prüm Zarge Weisslack EC	1985 mm	205 mm	455399	456930	443032	443033	443054	443055	443078	443079
Prüm Zarge Weisslack EC	1985 mm	225 mm	455400	456931	443034	443035	443056	443057	455409	456940
Prüm Zarge Weisslack EC	1985 mm	245 mm	455401	456932	443036	443037	443058	443059	455410	456941
Prüm Zarge Weisslack EC	1985 mm	270 mm	455402	456933	443038	443039	443060	443061	443080	443081
Prüm Zarge Weisslack EC	1985 mm	290 mm	455403	456934	443040	443041	443062	443063	443082	443083
Prüm Zarge Weisslack EC	1985 mm	310 mm	455404	456935	455406	456937	443064	443065	455411	456942
Prüm Zarge Weisslack EC	1985 mm	330 mm	455405	456936	455407	456938	443066	443067	455412	456943

Prüm Zarge Weisslack Rahmteil V 3400 WF			Breite 610 mm		Breite 735 mm		Breite 860 mm		Breite 985 mm	
Artikelbezeichnung	Höhe	Wandst.	DIN li.	DIN re.	DIN li.	DIN re.	DIN li.	DIN re.	DIN li.	DIN re.
Prüm Zarge Weisslack RF	2110 mm	80 mm	442090	442091	442104	442105	442122	442123	455427	456958
Prüm Zarge Weisslack RF	2110 mm	100 mm	442092	442093	442106	442107	442124	442125	442140	442141
Prüm Zarge Weisslack RF	2110 mm	125 mm	442094	442095	442108	442109	442126	442127	442142	442143
Prüm Zarge Weisslack RF	2110 mm	145 mm	442096	442097	442110	442111	442128	442129	442144	442145
Prüm Zarge Weisslack RF	2110 mm	165 mm	442098	442099	442112	442113	442130	442131	442146	442147
Prüm Zarge Weisslack RF	2110 mm	185 mm	455413	456944	442114	442115	442132	442133	455428	456959
Prüm Zarge Weisslack RF	2110 mm	205 mm	442100	442101	442116	442117	442134	442135	442148	442149
Prüm Zarge Weisslack RF	2110 mm	225 mm	455414	456945	455419	456950	455423	456954	455429	456960
Prüm Zarge Weisslack RF	2110 mm	245 mm	442102	456946	442118	442119	442136	442137	455430	456961
Prüm Zarge Weisslack RF	2110 mm	270 mm	455415	442103	442120	442121	442138	442139	442150	442151
Prüm Zarge Weisslack RF	2110 mm	290 mm	455416	456947	455420	456951	455424	456955	455431	456962
Prüm Zarge Weisslack RF	2110 mm	310 mm	455417	456948	455421	456952	455425	456956	455432	456963
Prüm Zarge Weisslack RF	2110 mm	330 mm	455418	456949	455422	456953	455426	456957	455433	456964

Die Beschreibungen zu den Abkürzungen und die Maßketten finden Sie auf Seite 88! □ = Lagerartikel (Lieferzeit 2 - 5 AT), ■ = Beschaffungsartikel (verlängerte Lieferzeit)
Druckfehler und Irrtum bei Angaben, produktionstechnische Änderungen sowie drucktechnische Farbabweichungen vorbehalten.

Türblatt-Varianten:

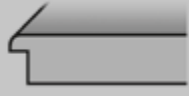

Türblatt mit kleiner Rundkante (KR)



Röhrenspanplatte (RSP)

Zargen-Varianten:



Zarge mit runder Futterplatte und
Bekleidungen mit kl. Rundkante (60 mm)

Querschnitt

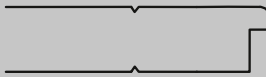

Querschnitt ROYAL Serie 400 mit V-Fuge
und kleiner Rundkante (KR)

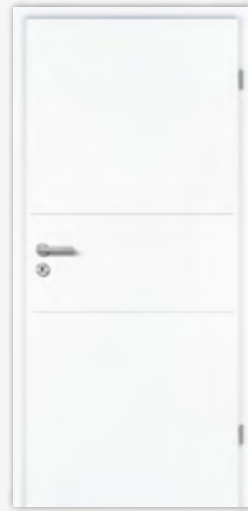

Türblatt Royal RY 433 RS
kleine Rundkante (KR),
mit und ohne Schlüssel-
lochbohrung



Türblatt Royal RY 433 LA1
kleine Rundkante (KR)
mit und ohne Schlüssel-
lochbohrung



Türblatt Royal RY 443-S RS
kleine Rundekante (KR),
mit und ohne Schlüssel-
lochbohrung



Türblatt Royal RY 443-S LA 2B
kleine Rundkante (KR)
mit und ohne Schlüssel-
lochbohrung

Prüm Türblatt Weisslack Royal, exkl. 9016

Artikelbezeichnung	Höhe	Breite 610 mm		Breite 735 mm		Breite 860 mm		Breite 985 mm	
		DIN li.	DIN re.	DIN li.	DIN re.	DIN li.	DIN re.	DIN li.	DIN re.
Prüm Türblatt Weisslack Royal RY 433 RS KR	1985 mm	43102008	43102009	43102010	43102011	43102012	43102013	43102014	43102015
Prüm Türblatt Weisslack Royal RY 433 LA 1 KR	1985 mm			43102016	43102017	43102018	43102019	43102020	43102021

Prüm Türblatt Weisslack Royal, exkl. 9016 - ohne Schlüssellochbohrung

Artikelbezeichnung	Höhe	Breite 610 mm		Breite 735 mm		Breite 860 mm		Breite 985 mm	
		DIN li.	DIN re.	DIN li.	DIN re.	DIN li.	DIN re.	DIN li.	DIN re.
Prüm Türblatt Weisslack Royal RY 433 RS KR, o.SB	1985 mm	43102390	43102391	43102392	43102393	43102394	43102395	43102396	43102397
Prüm Türblatt Weisslack Royal RY 433 LA 1 KR, o.SB	1985 mm			43102398	43102399	43102400	43102401	43102402	43102403

Prüm Türblatt Weisslack Royal, exkl. 9016

Artikelbezeichnung	Höhe	Breite 610 mm		Breite 735 mm		Breite 860 mm		Breite 985 mm	
		DIN li.	DIN re.	DIN li.	DIN re.	DIN li.	DIN re.	DIN li.	DIN re.
Prüm Türblatt Weisslack Royal RY 443-S RS KR	1985 mm	43102022	43102023	43102024	43102025	43102026	43102027	43102028	43102029
Prüm Türblatt Weisslack Royal RY 443-S LA 2B KR	1985 mm			43102030	43102031	43102032	43102033	43102034	43102035

Prüm Türblatt Weisslack Royal, exkl. 9016 - ohne Schlüssellochbohrung

Artikelbezeichnung	Höhe	Breite 610 mm		Breite 735 mm		Breite 860 mm		Breite 985 mm	
		DIN li.	DIN re.	DIN li.	DIN re.	DIN li.	DIN re.	DIN li.	DIN re.
Prüm Türblatt Weisslack Royal RY 443-S RS KR, o.SB	1985 mm	43102404	43102405	43102406	43102407	43102408	43102409	43102410	43102411
Prüm Türblatt Weisslack Royal RY 443-S LA 2B KR, o.SB	1985 mm			43102412	43102413	43102414	43102415	43102416	43102417

Prüm Zarge Weisslack

Artikelbezeichnung	Höhe	Wandst.	Breite 610 mm		Breite 735 mm		Breite 860 mm		Breite 985 mm	
			DIN li.	DIN re.	DIN li.	DIN re.	DIN li.	DIN re.	DIN li.	DIN re.
Prüm Zarge Weisslack KR	1985 mm	80 mm	43301594	43301595	43301620	43301621	43301646	43301647	43301672	43301673
Prüm Zarge Weisslack KR	1985 mm	100 mm	43301570	43301571	43301596	43301597	43301622	43301623	43301648	43301649
Prüm Zarge Weisslack KR	1985 mm	125 mm	43301572	43301573	43301598	43301599	43301624	43301625	43301650	43301651
Prüm Zarge Weisslack KR	1985 mm	145 mm	43301574	43301575	43301600	43301601	43301626	43301627	43301652	43301653
Prüm Zarge Weisslack KR	1985 mm	165 mm	43301576	43301577	43301602	43301603	43301628	43301629	43301654	43301655
Prüm Zarge Weisslack KR	1985 mm	185 mm	43301578	43301579	43301604	43301605	43301630	43301631	43301656	43301657
Prüm Zarge Weisslack KR	1985 mm	205 mm	43301580	43301581	43301606	43301607	43301632	43301633	43301658	43301659
Prüm Zarge Weisslack KR	1985 mm	225 mm	43301582	43301583	43301608	43301609	43301634	43301635	43301660	43301661
Prüm Zarge Weisslack KR	1985 mm	245 mm	43301584	43301585	43301610	43301611	43301636	43301637	43301662	43301663
Prüm Zarge Weisslack KR	1985 mm	270 mm	43301586	43301587	43301612	43301613	43301638	43301639	43301664	43301665
Prüm Zarge Weisslack KR	1985 mm	290 mm	43301588	43301589	43301614	43301615	43301640	43301641	43301666	43301667
Prüm Zarge Weisslack KR	1985 mm	310 mm	43301590	43301591	43301616	43301617	43301642	43301643	43301668	43301669
Prüm Zarge Weisslack KR	1985 mm	330 mm	43301592	43301593	43301618	43301619	43301644	43301645	43301670	43301671

Die Beschreibungen zu den Abkürzungen und die Maßketten finden Sie auf Seite 88! □ = Lagerartikel (Lieferzeit 2 - 5 AT), ■ = Beschaffungsartikel (verlängerte Lieferzeit)
Druckfehler und Irrtum bei Angaben, produktionstechnische Änderungen sowie drucktechnische Farbabweichungen vorbehalten.

Weisslack Royal 451 – 1985 mm

Farbe ähnlich
RAL 9016
Verkehrsweiss

PRÜM
Türen die zu mir passen



Türblatt Royal RY 451, kl. Rundkante (KR) und Röhrenspaneinlage (RSP), mit und ohne Schlüssellochbohrung

Türblatt Royal RY 451 LA 1 kleine Rundkante (KR) mit Lichtausschnitt (LA), mit und ohne Schlüssellochbohrung

Türblatt Royal RY 451 LA 2 kleine Rundkante (KR) mit Lichtausschnitt (LA), mit und ohne Schlüssellochbohrung

Türblatt Royal RY 451 LA 3 kleine Rundkante (KR) mit Lichtausschnitt (LA), mit und ohne Schlüssellochbohrung

Hinweis:
Drückergarnituren mit Schließtechnik finden Sie auf den Seiten 26, 99 und 114/115.



Türblatt-Varianten:

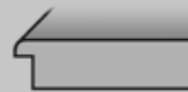

Türblatt mit kleiner Rundkante (KR)



Röhrenspanplatte (RSP)

Zargen-Varianten:



Zarge mit runder Futterplatte und Bekleidungen mit kl. Rundkante (60 mm)

Querschnitt



Querschnitt ROYAL Serie 400 mit V-Fuge und kleiner Rundkante (KR)

Prüm Türblatt Weisslack Royal Typ RY 451 RSP KR - Exklusiv 9016			Breite 610 mm		Breite 735 mm		Breite 860 mm		Breite 985 mm	
Artikelbezeichnung	Höhe		DIN li.	DIN re.	DIN li.	DIN re.	DIN li.	DIN re.	DIN li.	DIN re.
Prüm Weisslack Royal RY451 RSP KR, exkl. 9016	1985 mm		43100790	43100791	43100792	43100793	43100794	43100795	43100796	43100797
Prüm Weisslack Royal RY451 LA1 VS KR, exkl. 9016	1985 mm				43100798	43100799	43100800	43100801	43100802	43100803
Prüm Weisslack Royal RY451 LA2 VS KR, exkl. 9016	1985 mm				43100804	43100805	43100806	43100807	43100808	43100809
Prüm Weisslack Royal RY451 LA3 VS KR, exkl. 9016	1985 mm						43100810	43100811	43100812	43100813

Prüm Türblatt Weisslack Royal Typ RY 451 RSP KR - Exklusiv 9016 ohne Schlüssellochbohrung			Breite 610 mm		Breite 735 mm		Breite 860 mm		Breite 985 mm	
Artikelbezeichnung	Höhe		DIN li.	DIN re.	DIN li.	DIN re.	DIN li.	DIN re.	DIN li.	DIN re.
Prüm Weisslack Royal RY451 RSP KR, exkl. 9016 o.S.	1985 mm		43101294	43101295	43101296	43101297	43101298	43101299	43101300	43101301
Prüm Weisslack Royal RY451 LA1 VS KR, exkl. 9016 o.S.	1985 mm				43101302	43101304	43101305	43101303	43101312	43101313
Prüm Weisslack Royal RY451 LA2 VS KR, exkl. 9016 o.S.	1985 mm				43101306	43101307	43101308	43101309	43101314	43101315
Prüm Weisslack Royal RY451 LA3 VS KR, exkl. 9016 o.S.	1985 mm						43101310	43101311	43101316	43101317

Prüm Zarge Weisslack ähnl. 9016 KR			Breite 610 mm		Breite 735 mm		Breite 860 mm		Breite 985 mm	
Artikelbezeichnung	Höhe	Wandst.	DIN li.	DIN re.	DIN li.	DIN re.	DIN li.	DIN re.	DIN li.	DIN re.
Prüm Zarge Weisslack 9016 KR	1985 mm	80 mm	43301594	43301595	43301620	43301621	43301646	43301647	43301672	43301673
Prüm Zarge Weisslack 9016 KR	1985 mm	100 mm	43301570	43301571	43301596	43301597	43301622	43301623	43301648	43301649
Prüm Zarge Weisslack 9016 KR	1985 mm	125 mm	43301572	43301573	43301598	43301599	43301624	43301625	43301650	43301651
Prüm Zarge Weisslack 9016 KR	1985 mm	145 mm	43301574	43301575	43301600	43301601	43301626	43301627	43301652	43301653
Prüm Zarge Weisslack 9016 KR	1985 mm	165 mm	43301576	43301577	43301602	43301603	43301628	43301629	43301654	43301655
Prüm Zarge Weisslack 9016 KR	1985 mm	185 mm	43301578	43301579	43301604	43301605	43301630	43301631	43301656	43301657
Prüm Zarge Weisslack 9016 KR	1985 mm	205 mm	43301580	43301581	43301606	43301607	43301632	43301633	43301658	43301659
Prüm Zarge Weisslack 9016 KR	1985 mm	225 mm	43301582	43301583	43301608	43301609	43301634	43301635	43301660	43301661
Prüm Zarge Weisslack 9016 KR	1985 mm	245 mm	43301584	43301585	43301610	43301611	43301636	43301637	43301662	43301663
Prüm Zarge Weisslack 9016 KR	1985 mm	270 mm	43301586	43301587	43301612	43301613	43301638	43301639	43301664	43301665
Prüm Zarge Weisslack 9016 KR	1985 mm	290 mm	43301588	43301589	43301614	43301615	43301640	43301641	43301666	43301667
Prüm Zarge Weisslack 9016 KR	1985 mm	310 mm	43301590	43301591	43301616	43301617	43301642	43301643	43301668	43301669
Prüm Zarge Weisslack 9016 KR	1985 mm	330 mm	43301592	43301593	43301618	43301619	43301644	43301645	43301670	43301671

Die Beschreibungen zu den Abkürzungen und die Maßketten finden Sie auf Seite 88! □ = Lagerartikel (Lieferzeit 2 - 5 AT), ■ = Beschaffungsartikel (verlängerte Lieferzeit)
Druckfehler und Irrtum bei Angaben, produktionstechnische Änderungen sowie drucktechnische Farbabweichungen vorbehalten.

Türblatt-Varianten:

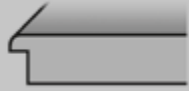

Türblatt mit kleiner Rundkante (KR)



Röhrenspanplatte (RSP)

Zargen-Varianten:



Zarge mit runder Futterplatte und Bekleidungen mit kl. Rundkante (60 mm)

Querschnitt



Querschnitt ROYAL Serie 400 mit V-Fuge und kleiner Rundkante (KR)



Türblatt Royal RY 451 kleine Rundkante (KR) und Röhrenspaneinlage (RSP), mit und ohne Schlüsselbohrung



Türblatt Royal RY 451 LA 1 kleine Rundkante (KR) mit Lichtausschnitt (LA) mit und ohne Schlüsselbohrung



Türblatt Royal RY 451 LA 2 kleine Rundkante (KR) mit Lichtausschnitt (LA) mit und ohne Schlüsselbohrung



Türblatt Royal RY 451 LA 3 kleine Rundkante (KR) mit Lichtausschnitt (LA) mit und ohne Schlüsselbohrung



Hinweis:

Passende Verglasungen finden Sie auf Seite 130.

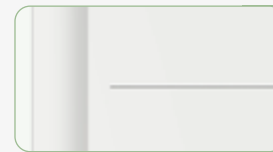

Detail:

Darstellung der ausgesetzten V-Fräsung im Kantenbereich.

Prüm Türblatt Weisslack Royal Typ RY 451 RSP KR - Exklusiv 9016

Artikelbezeichnung	Höhe	Breite 610 mm		Breite 735 mm		Breite 860 mm		Breite 985 mm	
		DIN li.	DIN re.	DIN li.	DIN re.	DIN li.	DIN re.	DIN li.	DIN re.
Prüm Weisslack Royal RY451 RSP KR, exkl. 9016	2110 mm	43101811	43101812	43101813	43101814	43101815	43101816	43101817	43101818
Prüm Weisslack Royal RY451 LA1 VS KR, exkl. 9016	2110 mm			43101819	43101820	43101821	43101822	43101823	43101824
Prüm Weisslack Royal RY451 LA2 VS KR, exkl. 9016	2110 mm			43101825	43101826	43101827	43101828	43101829	43101830
Prüm Weisslack Royal RY451 LA3 VS KR, exkl. 9016	2110 mm					43101831	43101832	43101833	43101834

Prüm Türblatt Weisslack Royal Typ RY 451 RSP KR - Exklusiv 9016 ohne Schlüsselbohrung

Artikelbezeichnung	Höhe	Breite 610 mm		Breite 735 mm		Breite 860 mm		Breite 985 mm	
		DIN li.	DIN re.	DIN li.	DIN re.	DIN li.	DIN re.	DIN li.	DIN re.
Prüm Weisslack Royal RY451 RSP KR, exkl. 9016 o.S.	2110 mm	43101835	43101836	43101837	43101838	43101839	43101840	43101841	43101842
Prüm Weisslack Royal RY451 LA1 VS KR, exkl. 9016 o.S.	2110 mm			43101843	43101844	43101845	43101846	43101847	43101848
Prüm Weisslack Royal RY451 LA2 VS KR, exkl. 9016 o.S.	2110 mm			43101849	43101850	43101851	43101852	43101853	43101854
Prüm Weisslack Royal RY451 LA3 VS KR, exkl. 9016 o.S.	2110 mm					43101855	43101856	43101857	43101858

Prüm Zarge Weisslack ähnl. 9016 KR

Artikelbezeichnung	Höhe	Wandst.	Breite 610 mm		Breite 735 mm		Breite 860 mm		Breite 985 mm	
			DIN li.	DIN re.	DIN li.	DIN re.	DIN li.	DIN re.	DIN li.	DIN re.
Prüm Zarge Weisslack 9016 KR	2110 mm	80 mm	43302791	43302792	43302793	43302794	43302795	43302796	43302797	43302798
Prüm Zarge Weisslack 9016 KR	2110 mm	100 mm	43302799	43302800	43302801	43302802	43302803	43302804	43302805	43302806
Prüm Zarge Weisslack 9016 KR	2110 mm	125 mm	43302807	43302808	43302809	43302810	43302811	43302812	43302813	43302814
Prüm Zarge Weisslack 9016 KR	2110 mm	145 mm	43302815	43302816	43302817	43302818	43302819	43302820	43302821	43302822
Prüm Zarge Weisslack 9016 KR	2110 mm	165 mm	43302823	43302824	43302825	43302826	43302827	43302828	43302829	43302830
Prüm Zarge Weisslack 9016 KR	2110 mm	185 mm	43302831	43302832	43302833	43302834	43302835	43302836	43302837	43302838
Prüm Zarge Weisslack 9016 KR	2110 mm	205 mm	43302839	43302840	43302841	43302842	43302843	43302844	43302845	43302846
Prüm Zarge Weisslack 9016 KR	2110 mm	225 mm	43302847	43302848	43302849	43302850	43302851	43302852	43302853	43302854
Prüm Zarge Weisslack 9016 KR	2110 mm	245 mm	43302855	43302856	43302857	43302858	43302859	43302860	43302861	43302862
Prüm Zarge Weisslack 9016 KR	2110 mm	270 mm	43302863	43302864	43302865	43302866	43302867	43302868	43302869	43302870
Prüm Zarge Weisslack 9016 KR	2110 mm	290 mm	43302871	43302872	43302873	43302874	43302875	43302876	43302877	43302878
Prüm Zarge Weisslack 9016 KR	2110 mm	310 mm	43302879	43302880	43302881	43302882	43302883	43302884	43302885	43302886
Prüm Zarge Weisslack 9016 KR	2110 mm	330 mm	43302887	43302888	43302889	43302890	43302891	43302892	43101686	43101687

Die Beschreibungen zu den Abkürzungen und die Maßketten finden Sie auf Seite 88! □ = Lagerartikel (Lieferzeit 2 - 5 AT), ■ = Beschaffungsartikel (verlängerte Lieferzeit)
Druckfehler und Irrtum bei Angaben, produktionstechnische Änderungen sowie drucktechnische Farbabweichungen vorbehalten.

Weisslack Modena - 1985 mm

Farbe ähnlich
RAL 9016
Verkehrsweiss

PRÜM
Türen die zu mir passen



Türblatt Modena M2
KR-Kante mit Röhrenspanplatte (RSP) und Zarge mit runder Futterplatte und Bekleidung mit kl. Rundkante (KR) mit und ohne Schlüssellochbohrung

Türblatt Modena ML2
KR-Kante und Zarge mit runder Futterplatte und Bekleidung mit kl. Rundkante (KR) mit und ohne Schlüssellochbohrung

Türblatt Modena M3
KR-Kante mit Röhrenspanplatte (RSP) und Zarge mit runder Futterplatte und Bekleidung mit kl. Rundkante (KR)

Türblatt Modena ML3
KR-Kante und Zarge mit runder Futterplatte und Bekleidung mit kl. Rundkante (KR)

Türblatt-Varianten:

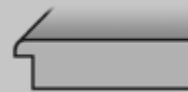

Türblatt mit kleiner Rundkante (KR)



Röhrenspanplatte (RSP)

Zargen-Varianten:



Zarge mit runder Futterplatte und Bekleidungen mit kl. Rundkante (60 mm)

Weitere Modellvariationen innerhalb von 4 - 6 Wochen lieferbar:

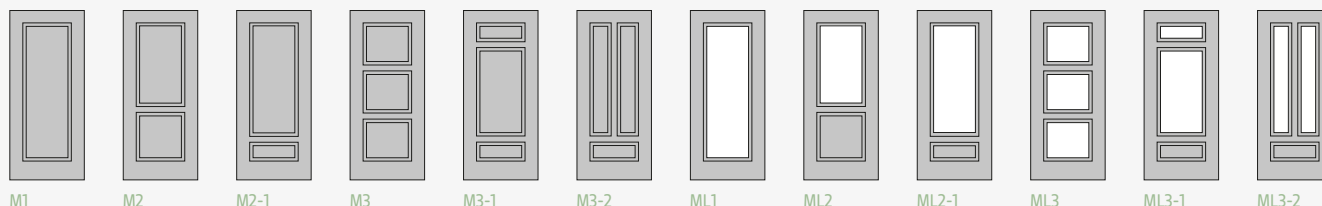

Prüm Türblatt Weisslack Modena M2 KR - Exklusiv 9016		Breite 610 mm		Breite 735 mm		Breite 860 mm		Breite 985 mm	
Artikelbezeichnung	Höhe	DIN li.	DIN re.	DIN li.	DIN re.	DIN li.	DIN re.	DIN li.	DIN re.
Prüm Weisslack Modena M2 RSP KR, exkl. 9016	1985 mm	43100814	43100815	43100816	43100817	43100818	43100819	43100820	43100821
Prüm Weisslack Modena ML2 VSP KR, exkl. 9016	1985 mm	43100822	43100823	43100824	43100825	43100826	43100827	43100828	43100829
Prüm Weisslack Modena M2 RSP KR, exkl. 9016, o. Schlüsselb.	1985 mm	43102418	43102419	43102420	43102421	43102422	43102423	43102424	43102425
Prüm Weisslack Modena ML2 VSP KR, exkl. 9016, o. Schlüsselb.	1985 mm			43102426	43102427	43102428	43102429	43102430	43102431

Prüm Türblatt Weisslack Modena M3 KR - Exklusiv 9016		Breite 610 mm		Breite 735 mm		Breite 860 mm		Breite 985 mm	
Artikelbezeichnung	Höhe	DIN li.	DIN re.	DIN li.	DIN re.	DIN li.	DIN re.	DIN li.	DIN re.
Prüm Weisslack Modena M3 RSP KR, exkl. 9016	1985 mm	43100830	43100831	43100832	43100833	43100834	43100835	43100836	43100837
Prüm Weisslack Modena ML3 VSP KR, exkl. 9016	1985 mm	43100838	43100839	43100840	43100841	43100842	43100843	43100844	43100845

Prüm Zarge Weisslack ähnl. 9016 KR		Breite 610 mm		Breite 735 mm		Breite 860 mm		Breite 985 mm		
Artikelbezeichnung	Höhe	DIN li.	DIN re.	DIN li.	DIN re.	DIN li.	DIN re.	DIN li.	DIN re.	
Prüm Zarge Weisslack 9016 KR	1985 mm	80 mm	43301594	43301595	43301620	43301621	43301646	43301647	43301672	43301673
Prüm Zarge Weisslack 9016 KR	1985 mm	100 mm	43301570	43301571	43301596	43301597	43301622	43301623	43301648	43301649
Prüm Zarge Weisslack 9016 KR	1985 mm	125 mm	43301572	43301573	43301598	43301599	43301624	43301625	43301650	43301651
Prüm Zarge Weisslack 9016 KR	1985 mm	145 mm	43301574	43301575	43301600	43301601	43301626	43301627	43301652	43301653
Prüm Zarge Weisslack 9016 KR	1985 mm	165 mm	43301576	43301577	43301602	43301603	43301628	43301629	43301654	43301655
Prüm Zarge Weisslack 9016 KR	1985 mm	185 mm	43301578	43301579	43301604	43301605	43301630	43301631	43301656	43301657
Prüm Zarge Weisslack 9016 KR	1985 mm	205 mm	43301580	43301581	43301606	43301607	43301632	43301633	43301658	43301659
Prüm Zarge Weisslack 9016 KR	1985 mm	225 mm	43301582	43301583	43301608	43301609	43301634	43301635	43301660	43301661
Prüm Zarge Weisslack 9016 KR	1985 mm	245 mm	43301584	43301585	43301610	43301611	43301636	43301637	43301662	43301663
Prüm Zarge Weisslack 9016 KR	1985 mm	270 mm	43301586	43301587	43301612	43301613	43301638	43301639	43301664	43301665
Prüm Zarge Weisslack 9016 KR	1985 mm	290 mm	43301588	43301589	43301614	43301615	43301640	43301641	43301666	43301667
Prüm Zarge Weisslack 9016 KR	1985 mm	310 mm	43301590	43301591	43301616	43301617	43301642	43301643	43301668	43301669
Prüm Zarge Weisslack 9016 KR	1985 mm	330 mm	43301592	43301593	43301618	43301619	43301644	43301645	43301670	43301671

Die Beschreibungen zu den Abkürzungen und die Maßketten finden Sie auf Seite 88! □ = Lagerartikel (Lieferzeit 2 - 5 AT), ■ = Beschaffungsartikel (verlängerte Lieferzeit)
Druckfehler und Irrtum bei Angaben, produktionstechnische Änderungen sowie drucktechnische Farbabweichungen vorbehalten.

Serie	Farbe	Lackverfahren	Kantenausführung	Lagerware	Hinweis
STANDARD	STANDARD	WEISSLACK 9010		RP EC	● PRÜM Türen die zu mir passen 1985 + 2110 mm
		WEISSLACK 9016		KR	● PRÜM Türen die zu mir passen 1985 + 2110 mm
		WEISSLACK EXKLUSIV 9010		RP EC	● PRÜM Türen die zu mir passen 1985 + 2110 mm
		WEISSLACK EXKLUSIV 9016		KR	● PRÜM Türen die zu mir passen 1985 + 2110 mm
BASIC	RAVELLO	WEISSLACK 9016		EC	● PRÜM Türen die zu mir passen 1985 + 2110 mm
	VERANO	WEISSLACK 9016		EC	● PRÜM Türen die zu mir passen 1985 + 2110 mm
STIL	TYP-ST	WEISSLACK 9010		RU	● PRÜM Türen die zu mir passen 1985 + 2110 mm ST1, ST2, ST3, ST4, STL1, STL2, STL3/2, STL3/3, STL4/4
ELEGANCE	PRIMO	WEISSLACK EXKLUSIV 9010		EC	
		WEISSLACK EXKLUSIV 9016		KR	
	MODENA	WEISSLACK EXKLUSIV 9010		EC	● PRÜM Türen die zu mir passen 1985 + 2110 mm M1, M2, M3, ML1, ML2, ML3
		WEISSLACK EXKLUSIV 9016		KR	● PRÜM Türen die zu mir passen 1985 + 2110 mm M1, M2, M3, ML1, ML2, ML3
	CLASSIC	WEISSLACK EXKLUSIV 9010		KA RP	● PRÜM Türen die zu mir passen 1985 + 2110 mm CK1, CKL1-3, C2, CL2, CL2-SP4, CK2, CKL2, CKL2-SP4, CK3, CKL3, CKL3-SP4, CK4, CKL4, CKL4-SP4, CKL4/2
		WEISSLACK EXKLUSIV 9016		KR	● PRÜM Türen die zu mir passen 1985 + 2110 mm CK1, CKL1-3, C2, CL2, CL2-SP4, CK2, CKL2, CKL2-SP4, CK3, CKL3, CKL3-SP4, CK4, CKL4, CKL4-SP4, CKL4/2
	PROFILA	WEISSLACK EXKLUSIV 9010		KA RP	
	ROYAL	200	WEISSLACK EXKLUSIV 9010		EC
400		WEISSLACK EXKLUSIV 9010		RP	● PRÜM 1985 + 2110 m RY451, RY433, RY443-S, RY451-LA1, RY433-LA1, RY443S-LA2B
		WEISSLACK EXKLUSIV 9016		KR	● PRÜM 1985 + 2110 mm RY451, RY433, RY443-S, RY451-LA1, RY433-LA1, RY443S-LA2B

Prüm Türfutter	55/16 mm	WEISSLACK 9010		EC	● PRÜM Türen die zu mir passen 1985 + 2110 mm eckig
	80/22 mm	WEISSLACK 9010		EC	eckig
	60/16 mm	WEISSLACK 9010		RF	● PRÜM 1985 + 2110 mm rund
	80/22 mm	WEISSLACK 9010		RF	rund
	65/16 mm	WEISSLACK 9010		PR	● PRÜM 1985 + 2110 mm Profil
	70/16 mm	WEISSLACK 9010		SL	Softline
	60/16 mm	WEISSLACK 9016		KR	● PRÜM 1985 + 2110 mm kleine Rundkante
	65/22 mm	WEISSLACK 9016		HK	● 1985 mm
80/22 mm	WEISSLACK 9016		KR	● kleine Rundkante	

Die Beschreibungen zu den Abkürzungen und die Maßketten finden Sie auf Seite 88! ● = an unserem Lager vorrätig, ■ PRÜM = am Lager des Herstellers vorrätig, □ = Lagerartikel (Lieferzeit 2 - 5 AT), ■ = Beschaffungsartikel (verlängerte Lieferzeit)
Druckfehler und Irrtum bei Angaben, produktionstechnische Änderungen sowie drucktechnische Farbabweichungen vorbehalten.

Weisslack Atrium – 1985 mm

Die neuen Design-Klassiker

Farbe ähnlich
RAL 9016
Verkehrsweiss

Herholz® 
Herholz hat die Tür im Griff



Türblatt Atrium 10
SR-Kante mit Holzwerkstoff-
konstruktion (HWK) und
Zarge SR 62,5 mm

Türblatt Atrium 30
SR-Kante mit Holzwerkstoff-
konstruktion (HWK) und
Zarge SR 62,5 mm

Türblatt Atrium 40
SR-Kante mit Holzwerkstoff-
konstruktion (HWK) und
Zarge SR 62,5 mm

Türblatt Atrium 41
SR-Kante mit Holzwerkstoff-
konstruktion (HWK) und
Zarge SR 62,5 mm

i Türblatt-Varianten:

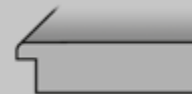

Türblatt mit schmalen Radius (SR)



Holzwerkstoffkonstruktion (HWK)

Zargen-Varianten:



Zarge mit SR-Kante an Futterkante
und Bekleidungen (62,5 mm)

! Hinweis:
Die Türen können ebenfalls mit der preislich attraktiven Zarge SR 50 mm Standard von Seite 32 kombiniert werden.

! Hinweis:
Viele weitere Elegant Modelle inkl. Zusatzleistungen und deren Lieferzeiten finden Sie auf Seite 46.



Herholz Türblatt Weisslack Atrium HWK SR-Kante	Artikelbezeichnung	Höhe	Breite 610 mm		Breite 735 mm		Breite 860 mm		Breite 985 mm	
			DIN li.	DIN re.	DIN li.	DIN re.	DIN li.	DIN re.	DIN li.	DIN re.
Herholz Türblatt Atrium 10 HWK SR		1985 mm	451544	451545	451546	451547	451548	451549	451550	451551
Herholz Türblatt Atrium 10 HWK SR LA 1041 V003		1985 mm			451552	451553	451554	451555	451556	451557
Herholz Türblatt Atrium 30 HWK SR		1985 mm	452244	452245	452246	452247	452248	452249	452250	452251
Herholz Türblatt Atrium 30 HWK SR LA 2133 V003		1985 mm			452290	452291	452252	452253	452292	452293
Herholz Türblatt Atrium 40 HWK SR		1985 mm	452254	452255	452256	452257	452258	452259	452260	452261
Herholz Türblatt Atrium 40 HWK SR LA 2201 V003		1985 mm			452308	452309	452262	452263	452310	452311
Herholz Türblatt Atrium 41 HWK SR		1985 mm	43101252	43101253	43101254	43101255	43101256	43101257	43101258	43101259
Herholz Türblatt Atrium 41 HWK SR LA 1301 V003		1985 mm			43101260	43101261	43101262	43101263	43101264	43101265

Herholz Zarge Weisslack SR 62,5 mm	Artikelbezeichnung	Höhe	Wandst.	Breite 610 mm		Breite 735 mm		Breite 860 mm		Breite 985 mm	
				DIN li.	DIN re.	DIN li.	DIN re.	DIN li.	DIN re.	DIN li.	DIN re.
Herholz Zarge weiss 62,5 mm SR		1985 mm	80 mm	440054	440055	440056	440057	440058	440059	440060	440061
Herholz Zarge weiss 62,5 mm SR		1985 mm	100 mm	440062	440063	440064	440065	440066	440067	440068	440069
Herholz Zarge weiss 62,5 mm SR		1985 mm	120 mm	440070	440071	440072	440073	440074	440075	440076	440077
Herholz Zarge weiss 62,5 mm SR		1985 mm	140 mm	440078	440079	440080	440081	440082	440083	440084	440085
Herholz Zarge weiss 62,5 mm SR		1985 mm	160 mm	440086	440087	440088	440089	440090	440091	440092	440093
Herholz Zarge weiss 62,5 mm SR		1985 mm	180 mm	440094	440095	440096	440097	440098	440099	440100	440101
Herholz Zarge weiss 62,5 mm SR		1985 mm	200 mm	440102	440103	440104	440105	440106	440107	440108	440109
Herholz Zarge weiss 62,5 mm SR		1985 mm	220 mm	43304141	43304142	43304143	43304144	43304145	43304146	43304147	43304148
Herholz Zarge weiss 62,5 mm SR		1985 mm	240 mm	43304149	43304150	43304151	43304152	43304153	43304154	43304155	43304156
Herholz Zarge weiss 62,5 mm SR		1985 mm	265 mm	440125	440126	440127	440128	440129	440130	440131	440132
Herholz Zarge weiss 62,5 mm SR		1985 mm	285 mm	440133	440134	440135	440136	440137	440138	440139	440140
Herholz Zarge weiss 62,5 mm SR		1985 mm	305 mm	440141	440142	440143	440144	440145	440146	440147	440148
Herholz Zarge weiss 62,5 mm SR		1985 mm	325 mm	440149	440150	440151	440152	440153	440154	440155	440156

Die Beschreibungen zu den Abkürzungen und die Maßketten finden Sie auf Seite 88! □ = Lagerartikel (Lieferzeit 2 - 5 AT), ■ = Beschaffungsartikel (verlängerte Lieferzeit)
Druckfehler und Irrtum bei Angaben, produktionstechnische Änderungen sowie drucktechnische Farbabweichungen vorbehalten.

Türblatt-Varianten:



Türblatt mit schmalen Radius (SR)



Holzwerkstoffkonstruktion (HWK)

Zargen-Varianten:



Zarge mit SR-Kante an Futterkante und Bekleidungen (62,5 mm)



2110 mm



2110 mm



1985 mm

Detailfräsung



Hinweis:

Die Türen können ebenfalls mit der preislich attraktiven Zarge SR 50 mm Standard von Seite 34 und 35 kombiniert werden.

Türblatt Atrium 21
SR-Kante mit Holzwerkstoffkonstruktion (HWK) und Zarge SR 62,5 mm

Türblatt Atrium 21, SR-Kante mit Holzwerkstoffkonstruktion (HWK), mit LÖ 2101 V003 und Zarge SR 62,5 mm

Türblatt Atrium 21, SR-Kante mit Holzwerkstoffkonstruktion (HWK) und Zarge SR 62,5 mm, mit und ohne Schlüssellochbohrung.

Herholz Türblatt Weisslack Atrium 21 HWK SR-Kante

Artikelbezeichnung	Höhe	Breite 610 mm		Breite 735 mm		Breite 860 mm		Breite 985 mm	
		DIN li.	DIN re.	DIN li.	DIN re.	DIN li.	DIN re.	DIN li.	DIN re.
Herholz Türblatt Atrium 21 HWK SR	1985 mm	452234	452235	452236	452237	452238	452239	452240	452241
Herholz Türblatt Atrium 21 HWK SR LA 2101 V003	1985 mm			452272	452273	452242	452243	452274	452275
Herholz Türblatt Atrium 21 HWK SR	2110 mm	452264	452265	452266	452267	452268	452269	452270	452271
Herholz Türblatt Atrium 21 HWK SR LÖ 2101 V003	2110 mm			452276	452277	452278	452279	452280	452281

Herholz Türblatt Weisslack Atrium 21 SR-Kante, ohne Schlüssellochbohrung

Artikelbezeichnung	Höhe	Breite 610 mm		Breite 735 mm		Breite 860 mm		Breite 985 mm	
		DIN li.	DIN re.	DIN li.	DIN re.	DIN li.	DIN re.	DIN li.	DIN re.
Herholz Türblatt Atrium 21 SR-Kante, o. Schlüsselb.	1985 mm	43102134	43102135	43102136	43102137	43102138	43102139	43102140	43102141
Herholz Türblatt Atrium 21 LÖ 2101 V003 SR-Kante, o.S.	1985 mm			43102142	43102143	43102144	43102145	43102146	43102147

Herholz Zarge Weisslack SR 62,5 mm

Artikelbezeichnung	Höhe	Wandst.	Breite 610 mm		Breite 735 mm		Breite 860 mm		Breite 985 mm	
			DIN li.	DIN re.	DIN li.	DIN re.	DIN li.	DIN re.	DIN li.	DIN re.
Herholz Zarge weiss 62,5 mm SR	1985 mm	80 mm	440054	440055	440056	440057	440058	440059	440060	440061
Herholz Zarge weiss 62,5 mm SR	1985 mm	100 mm	440062	440063	440064	440065	440066	440067	440068	440069
Herholz Zarge weiss 62,5 mm SR	1985 mm	120 mm	440070	440071	440072	440073	440074	440075	440076	440077
Herholz Zarge weiss 62,5 mm SR	1985 mm	140 mm	440078	440079	440080	440081	440082	440083	440084	440085
Herholz Zarge weiss 62,5 mm SR	1985 mm	160 mm	440086	440087	440088	440089	440090	440091	440092	440093
Herholz Zarge weiss 62,5 mm SR	1985 mm	180 mm	440094	440095	440096	440097	440098	440099	440100	440101
Herholz Zarge weiss 62,5 mm SR	1985 mm	200 mm	440102	440103	440104	440105	440106	440107	440108	440109
Herholz Zarge weiss 62,5 mm SR	1985 mm	220 mm	43304141	43304142	43304143	43304144	43304145	43304146	43304147	43304148
Herholz Zarge weiss 62,5 mm SR	1985 mm	240 mm	43304149	43304150	43304151	43304152	43304153	43304154	43304155	43304156
Herholz Zarge weiss 62,5 mm SR	1985 mm	265 mm	440125	440126	440127	440128	440129	440130	440131	440132
Herholz Zarge weiss 62,5 mm SR	1985 mm	285 mm	440133	440134	440135	440136	440137	440138	440139	440140
Herholz Zarge weiss 62,5 mm SR	1985 mm	305 mm	440141	440142	440143	440144	440145	440146	440147	440148
Herholz Zarge weiss 62,5 mm SR	1985 mm	325 mm	440149	440150	440151	440152	440153	440154	440155	440156

Herholz Zarge Weisslack SR 62,5 mm

Artikelbezeichnung	Höhe	Wandst.	Breite 610 mm		Breite 735 mm		Breite 860 mm		Breite 985 mm	
			DIN li.	DIN re.	DIN li.	DIN re.	DIN li.	DIN re.	DIN li.	DIN re.
Herholz Zarge weiss 62,5 mm SR	2110 mm	80 mm	452638	452639	452640	452641	452642	452643	452644	452645
Herholz Zarge weiss 62,5 mm SR	2110 mm	100 mm	452646	452647	452648	452649	452650	452651	452652	452653
Herholz Zarge weiss 62,5 mm SR	2110 mm	120 mm	452654	452655	452656	452657	452658	452659	452660	452661
Herholz Zarge weiss 62,5 mm SR	2110 mm	140 mm	452662	452663	452664	452665	452666	452667	452668	452669
Herholz Zarge weiss 62,5 mm SR	2110 mm	160 mm	452670	452671	452672	452673	452674	452675	452676	452677
Herholz Zarge weiss 62,5 mm SR	2110 mm	180 mm	452678	452679	452680	452681	452682	452683	452684	452685
Herholz Zarge weiss 62,5 mm SR	2110 mm	200 mm	452686	452687	452688	452689	452690	452691	452692	452693
Herholz Zarge weiss 62,5 mm SR	2110 mm	220 mm	43304327	43304328	43304329	43304330	43304331	43304332	43304333	43304334
Herholz Zarge weiss 62,5 mm SR	2110 mm	240 mm	43304335	43304336	43304337	43304338	43304339	43304340	43304341	43304342
Herholz Zarge weiss 62,5 mm SR	2110 mm	265 mm	452710	452711	452712	452713	452714	452715	452716	452717
Herholz Zarge weiss 62,5 mm SR	2110 mm	285 mm	452718	452719	452720	452721	452722	452723	452724	452725
Herholz Zarge weiss 62,5 mm SR	2110 mm	305 mm	452726	452727	452728	452729	452730	452731	452732	452733
Herholz Zarge weiss 62,5 mm SR	2110 mm	325 mm	452734	452735	452736	452737	452738	452739	452740	452741

Die Beschreibungen zu den Abkürzungen und die Maßketten finden Sie auf Seite 88! □ = Lagerartikel (Lieferzeit 2 - 5 AT), ■ = Beschaffungsartikel (verlängerte Lieferzeit)
Druckfehler und Irrtum bei Angaben, produktionstechnische Änderungen sowie drucktechnische Farbabweichungen vorbehalten.

Stiltüren Classic – 1985 mm

Klassischer Rahmen, Wert für zeitlose Qualität

Farbe ähnlich
RAL 9016
Verkehrsweiss

PRÜM
Türen die zu mir passen



Türblatt Weisslack
Classic CK4 (KR) (RSP)

Türblatt Weisslack
Classic CKL4/2 (KR) (LA)

Türblatt Weisslack
Classic C2 (KR) (RSP)
mit und ohne
Schlüssellochbohrung

Türblatt Weisslack
Classic CL2 (KR) mit und ohne
Schlüssellochbohrung oder
CL2-SP4 (KR)

Türblatt-Varianten:

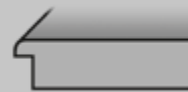

Türblatt mit kleiner Rundkante (KR)



Röhrenspanplatte (RSP)

Zargen-Varianten:



Zarge mit Hohlkehle (HK)
Bekleidung (65/22 mm)

Hinweis:
Passende Verglasungen
finden Sie auf Seite 130.

Prüm Füllungstür Weisslack Classic

Artikelbezeichnung	Höhe	Breite 610 mm		Breite 735 mm		Breite 860 mm		Breite 985 mm	
		DIN li.	DIN re.	DIN li.	DIN re.	DIN li.	DIN re.	DIN li.	DIN re.
Prüm Türblatt Weisslack Classic CK4-KR RSP	1985 mm	43101454	43101455	43101456	43101457	43101458	43101459	43101460	43101461
Prüm Türblatt Weisslack Classic CKL4 KR LA	1985 mm			43101462	43101463	43101464	43101465	43101466	43101467
Prüm Türblatt Weisslack Classic CKL4/2 KR LA	1985 mm			43101803	43101804	43101805	43101806	43101807	43101808
Prüm Türblatt Weisslack Classic C2-KR RSP	1985 mm	43101374	43101375	43101376	43101377	43101378	43101379	43101380	43101381
Prüm Türblatt Weisslack Classic CL2-KR LA	1985 mm			43101382	43101383	43101384	43101385	43101386	43101387
Prüm Türblatt Weissl. Classic CL2-KR LA + SP4	1985 mm			43101388	43101389	43101390	43101391	43101392	43101393

Prüm Füllungstür Weisslack Classic - ohne Schlüsselbohrung

Artikelbezeichnung	Höhe	Breite 610 mm		Breite 735 mm		Breite 860 mm		Breite 985 mm	
		DIN li.	DIN re.	DIN li.	DIN re.	DIN li.	DIN re.	DIN li.	DIN re.
Prüm Türblatt Weisslack Classic C2-KR RSP, o.S.	1985 mm	43102036	43102037	43102038	43102039	43102040	43102041	43102042	43102043
Prüm Türblatt Weisslack Classic CL2-KR LA, o.S.	1985 mm			43102044	43102045	43102046	43102047	43102048	43102049

Prüm Zarge Weisslack ähnl. 9016 HK 65/22 mm

Artikelbezeichnung	Höhe	Wandst.	Breite 610 mm		Breite 735 mm		Breite 860 mm		Breite 985 mm	
			DIN li.	DIN re.	DIN li.	DIN re.	DIN li.	DIN re.	DIN li.	DIN re.
Prüm Zarge Weisslack 9016 HK	1985 mm	80 mm	43303927	43303928	43303953	43303954	43303979	43303980	43304005	43304006
Prüm Zarge Weisslack 9016 HK	1985 mm	100 mm	43303929	43303930	43303955	43303956	43303981	43303982	43304007	43304008
Prüm Zarge Weisslack 9016 HK	1985 mm	125 mm	43303931	43303932	43303957	43303958	43303983	43303984	43304009	43304010
Prüm Zarge Weisslack 9016 HK	1985 mm	145 mm	43303933	43303934	43303959	43303960	43303985	43303986	43304011	43304012
Prüm Zarge Weisslack 9016 HK	1985 mm	165 mm	43303935	43303936	43303961	43303962	43303987	43303988	43304013	43304014
Prüm Zarge Weisslack 9016 HK	1985 mm	185 mm	43303937	43303938	43303963	43303964	43303989	43303990	43304015	43304016
Prüm Zarge Weisslack 9016 HK	1985 mm	205 mm	43303939	43303940	43303965	43303966	43303991	43303992	43304017	43304018
Prüm Zarge Weisslack 9016 HK	1985 mm	225 mm	43303941	43303942	43303967	43303968	43303993	43303994	43304019	43304020
Prüm Zarge Weisslack 9016 HK	1985 mm	245 mm	43303943	43303944	43303969	43303970	43303995	43303996	43304021	43304022
Prüm Zarge Weisslack 9016 HK	1985 mm	270 mm	43303945	43303946	43303971	43303972	43303997	43303998	43304023	43304024
Prüm Zarge Weisslack 9016 HK	1985 mm	290 mm	43303947	43303948	43303973	43303974	43303999	43304000	43304025	43304026
Prüm Zarge Weisslack 9016 HK	1985 mm	310 mm	43303949	43303950	43303975	43303976	43304001	43304002	43304027	43304028
Prüm Zarge Weisslack 9016 HK	1985 mm	330 mm	43303951	43303952	43303977	43303978	43304003	43304004	43304029	43304030

Die Beschreibungen zu den Abkürzungen und die Maßketten finden Sie auf Seite 88! □ = Lagerartikel (Lieferzeit 2 - 5 AT), ■ = Beschaffungartikel (verlängerte Lieferzeit)
Druckfehler und Irrtum bei Angaben, produktionstechnische Änderungen sowie drucktechnische Farbabweichungen vorbehalten.

Türblatt-Varianten:

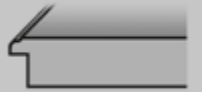

Türblatt mit Karnieskante (KA)



Röhrenspanplatte (RSP)

Zargen-Varianten:



Zarge mit runder Futterplatte und runden Bekleidungen (60 mm)



Türblatt Weisslack
Classic CK4 (KA) (RSP)



Türblatt Weisslack
Classic CKL4/2 (KA) (LA)



Türblatt Weisslack Classic, 2-flg. CKL4/2-LA (KA)
Auch Doppeltüren CL2 ab Lager lieferbar!

Auch in Ausführung
CL2, CKL2 und Sprossen-
rahmen am Lager!

Hinweis:
Passende Verglasungen
finden Sie auf Seite 130.

Hinweis:
Weitere Ausführungen der Zargen
finden Sie auf Seiten 62.

Prüm Füllungstür Weisslack Classic

Artikelbezeichnung	Höhe	Breite 610 mm		Breite 735 mm		Breite 860 mm		Breite 985 mm	
		DIN li.	DIN re.	DIN li.	DIN re.	DIN li.	DIN re.	DIN li.	DIN re.
Prüm Türblatt Weisslack Classic CK4-KA RSP	1985 mm	439238	439239	439240	439241	439242	439243	439244	439245
Prüm Türblatt Weisslack Classic CKL4/2-KA LA	1985 mm					439246	439247		

Prüm Zarge Weisslack

Artikelbezeichnung	Höhe	Wandst.	Breite 610 mm		Breite 735 mm		Breite 860 mm		Breite 985 mm	
			DIN li.	DIN re.	DIN li.	DIN re.	DIN li.	DIN re.	DIN li.	DIN re.
Prüm Zarge Weisslack RF	1985 mm	80 mm	439546	439547	439550	439551	439556	439557	455472	457013
Prüm Zarge Weisslack RF	1985 mm	100 mm	436636	436637	436656	436657	436678	436679	436700	436710
Prüm Zarge Weisslack RF	1985 mm	125 mm	436638	436639	436658	436659	436680	436681	436711	436712
Prüm Zarge Weisslack RF	1985 mm	145 mm	436640	436641	436660	436661	436682	436683	436713	436714
Prüm Zarge Weisslack RF	1985 mm	165 mm	436642	436643	436662	436663	436684	436685	436715	436716
Prüm Zarge Weisslack RF	1985 mm	185 mm	455460	456991	437332	437333	437334	437335	455473	457014
Prüm Zarge Weisslack RF	1985 mm	205 mm	437130	437131	436666	436667	436688	436689	437166	437167
Prüm Zarge Weisslack RF	1985 mm	225 mm	455461	456992	455466	456997	455469	457010	455474	457015
Prüm Zarge Weisslack RF	1985 mm	245 mm	455462	456993	439552	439553	439558	439559	455475	457016
Prüm Zarge Weisslack RF	1985 mm	270 mm	437132	437133	436670	436671	436692	436693	437168	437169
Prüm Zarge Weisslack RF	1985 mm	290 mm	455463	456994	436672	436673	436694	436695	455476	457017
Prüm Zarge Weisslack RF	1985 mm	310 mm	455464	456995	455467	456998	455470	457011	455477	457018
Prüm Zarge Weisslack RF	1985 mm	330 mm	455465	456996	455468	456999	455471	457012	455478	457019

Prüm Doppeltürblatt Weisslack Exklusiv Classic Karnieskante, 2-flg.

Artikelbezeichnung	Höhe	Breite 1710 mm	
		DIN li.	DIN re.
Prüm Doppeltürblatt Weisslack Classic CKL4-2 KA RSP LA	1985 mm	442423	442424
Prüm Doppeltürblatt Weisslack Classic CL2 KA VSP LA	1985 mm	442421	442422
Sprossenrahmen SP4 CL2 für Türblatt 860 x 1985 mm		442466	442466
Prüm Doppeltürblatt Weisslack Classic CKL2 -KA VSP LA	1985 mm	438146	438145
Sprossenrahmen SP4 CKL2 für Türblatt 860 x 1985 mm		438153	438153

Prüm Doppeltürzarge Weisslack Rundkante, 2-flg.

Artikelbezeichnung	Höhe	Wandst.	Breite 1710 mm	
			DIN li.	DIN re.
Prüm Zarge Weisslack RF	1985 mm	145 mm	438129	438129
Prüm Zarge Weisslack RF	1985 mm	205 mm	438130	438130

Die Beschreibungen zu den Abkürzungen und die Maßketten finden Sie auf Seite 88! □ = Lagerartikel (Lieferzeit 2 - 5 AT), ■ = Beschaffungsartikel (verlängerte Lieferzeit)
Druckfehler und Irrtum bei Angaben, produktionstechnische Änderungen sowie drucktechnische Farbabweichungen vorbehalten.

Stiltüren Classic – 1985 mm

Klassischer Rahmen, Wert für zeitlose Qualität

Farbe ähnlich
RAL 9010
Reinweiss

PRÜM
Türen die zu mir passen



Türblatt Weisslack
Classic C2 (KA) (RSP)

Türblatt Weisslack
Classic CL2-SP (KA)
(LA) oder (SP4)

Türblatt Weisslack
Classic CK2 (KA) (RSP)

Türblatt Weisslack
Classic CKL2-SP (KA)
(LA) oder (SP4)



Classic CK1

Classic CKL1

Classic CKL1 SP4

Classic CKL1/3

Classic CK3

Classic CKL3

Classic CKL3 SP4

Türblatt-Varianten:

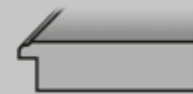

Türblatt mit Karniskante (KA)



Röhrenspanplatte (RSP)

Zargen-Varianten:

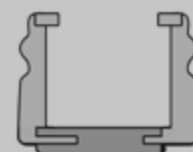

Zarge mit runder Futterplatte und
profilierten Bekleidungen (65 mm)

Hinweis:
Weitere Zargen-Ausführungen
finden Sie auf Seite 61.

Hinweis:
Passende Verglasungen
finden Sie auf Seite 130.

Prüm Füllungstür Weisslack Classic

Artikelbezeichnung	Höhe	Breite 610 mm		Breite 735 mm		Breite 860 mm		Breite 985 mm	
		DIN li.	DIN re.	DIN li.	DIN re.	DIN li.	DIN re.	DIN li.	DIN re.
Prüm Türblatt Weisslack Classic C2-KA RSP	1985 mm	439220	439221	439222	439223	439224	439225	439226	439227
Prüm Türblatt Weisslack Classic CL2-KA LA	1985 mm			454052	455583	439228	439229	454053	455584
Prüm Türblatt Weisslack Classic CL2-KA LA + SP4	1985 mm			454054	455585	439230	439231	454055	455586
Prüm Türblatt Weisslack Classic CK2-KA RSP	1985 mm	439232	439233	438136	438135	438140	438139	439234	439235
Prüm Türblatt Weisslack Classic CKL2-KA LA	1985 mm			438138	438137	438142	438141	454039	455570
Prüm Türblatt Weisslack Classic CKL2-KA LA + SP4	1985 mm			454040	455571	439236	439237	454041	455572
Prüm Türblatt Weisslack Classic CK1 RS KA	1985 mm	441108	441122	441109	441123	441110	441124	441111	441125
Prüm Türblatt Weisslack Classic CKL1 RS KA	1985 mm	441112	441126	441113	441127	441114	441128	441115	441129
Prüm Türblatt Weisslack Classic CKL1 SP4 RS KA	1985 mm			441116	441130	441117	441131	441118	441132
Prüm Türblatt Weisslack Classic CKL1/3 RS KA	1985 mm			441119	441133	441120	441134	441121	441135
Prüm Türblatt Weisslack Classic CK3 KA RSP	1985 mm	454029	455560	438155	438154	438159	438158	454030	455561
Prüm Türblatt Weisslack Classic CKL3 KA LA	1985 mm			438157	438156	438161	438160	454042	455573
Prüm Türblatt Weisslack Classic CKL3 KA LA + SP4	1985 mm			454046	455577	454047	455578	454048	455579

Prüm Profilzarge Weisslack

Artikelbezeichnung	Höhe	Wandst.	Breite 610 mm		Breite 735 mm		Breite 860 mm		Breite 985 mm	
			DIN li.	DIN re.	DIN li.	DIN re.	DIN li.	DIN re.	DIN li.	DIN re.
Prüm Profilzarge Weisslack PR	1985 mm	80 mm	455434	456965	455441	456972	455447	456978	455453	456984
Prüm Profilzarge Weisslack PR	1985 mm	100 mm	439262	439263	439274	439275	439288	439289	439302	439303
Prüm Profilzarge Weisslack PR	1985 mm	125 mm	439264	439265	439276	439277	439290	439291	439304	439305
Prüm Profilzarge Weisslack PR	1985 mm	145 mm	439266	439267	439278	439279	439292	439293	439306	439307
Prüm Profilzarge Weisslack PR	1985 mm	165 mm	439268	439269	439280	439281	439294	439295	439308	439309
Prüm Profilzarge Weisslack PR	1985 mm	185 mm	455435	456966	439282	439283	439296	439297	455454	456985
Prüm Profilzarge Weisslack PR	1985 mm	205 mm	439270	439271	439284	439285	439298	439299	439310	439311
Prüm Profilzarge Weisslack PR	1985 mm	225 mm	455436	456967	455442	456973	455448	456979	455455	456986
Prüm Profilzarge Weisslack PR	1985 mm	245 mm	455437	456968	455443	456974	455449	456980	455456	456987
Prüm Profilzarge Weisslack PR	1985 mm	270 mm	439272	439273	439286	439287	439300	439301	439312	439313
Prüm Profilzarge Weisslack PR	1985 mm	290 mm	455438	456969	455444	456975	455450	456981	455457	456988
Prüm Profilzarge Weisslack PR	1985 mm	310 mm	455439	456970	455445	456976	455451	456982	455458	456989
Prüm Profilzarge Weisslack PR	1985 mm	330 mm	455440	456971	455446	456977	455452	456983	455459	456990

Die Beschreibungen zu den Abkürzungen und die Maßketten finden Sie auf Seite 88! □ = Lagerartikel (Lieferzeit 2 - 5 AT), ■ = Beschaffungsartikel (verlängerte Lieferzeit)
Druckfehler und Irrtum bei Angaben, produktionstechnische Änderungen sowie drucktechnische Farbabweichungen vorbehalten.

i Türblatt-Varianten:

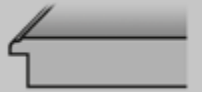

Türblatt mit Karniskante (KA)



Röhrenspanplatte (RSP)

Zargen-Varianten:



Zarge mit runder Futterplatte und runden Bekleidungen (60 mm)



Türblatt Weisslack Classic C2 (KA) (RSP)



Türblatt Weisslack Classic CL2 (KA) (LA)



Türblatt Weisslack Classic CK3 (KA) (RSP)



Türblatt Weisslack Classic CK4 (KA) (RSP)

! Hinweis:

Passende Verglasungen finden Sie auf Seite 130.

Prüm Füllungstür Weisslack Classic, 2 Füllungen, V0020WF

Artikelbezeichnung	Höhe	Breite 610 mm		Breite 735 mm		Breite 860 mm		Breite 985 mm	
		DIN li.	DIN re.	DIN li.	DIN re.	DIN li.	DIN re.	DIN li.	DIN re.
Prüm Türblatt Weisslack Classic C2 KA RSP	2110 mm	454025	455556	454026	455557	454027	455558	454028	455559
Prüm Türblatt Weisslack Classic CL2 KA LA	2110 mm			454056	455587	454057	455588	454058	455589

Prüm Füllungstür Weisslack Classic, 3 Füllungen, V0020WF

Artikelbezeichnung	Höhe	Breite 610 mm		Breite 735 mm		Breite 860 mm		Breite 985 mm	
		DIN li.	DIN re.	DIN li.	DIN re.	DIN li.	DIN re.	DIN li.	DIN re.
Prüm Türblatt Weisslack Classic CK3 KA RSP	2110 mm	454031	455562	454032	455563	454033	455564	454034	455565
Prüm Türblatt Weisslack Classic CKL3 KA LA	2110 mm			454043	455574	454044	455575	454045	455576

Prüm Füllungstür Weisslack Classic, 4 Füllungen, V0020WF

Artikelbezeichnung	Höhe	Breite 610 mm		Breite 735 mm		Breite 860 mm		Breite 985 mm	
		DIN li.	DIN re.	DIN li.	DIN re.	DIN li.	DIN re.	DIN li.	DIN re.
Prüm Türblatt Weisslack Classic CK4 KA RSP	2110 mm	454035	455566	454036	455567	454037	455568	454038	455569
Prüm Türblatt Weisslack Classic CKL4 KA LA	2110 mm			454049	455580	454050	455581	454051	455582

Prüm Zarge Weisslack, V3400WF

Artikelbezeichnung	Höhe	Wandst.	Breite 610 mm		Breite 735 mm		Breite 860 mm		Breite 985 mm	
			DIN li.	DIN re.	DIN li.	DIN re.	DIN li.	DIN re.	DIN li.	DIN re.
Prüm Zarge Weisslack RF	2110 mm	80 mm	442090	442091	442104	442105	442122	442123	455427	456958
Prüm Zarge Weisslack RF	2110 mm	100 mm	442092	442093	442106	442107	442124	442125	442140	442141
Prüm Zarge Weisslack RF	2110 mm	125 mm	442094	442095	442108	442109	442126	442127	442142	442143
Prüm Zarge Weisslack RF	2110 mm	145 mm	442096	442097	442110	442111	442128	442129	442144	442145
Prüm Zarge Weisslack RF	2110 mm	165 mm	442098	442099	442112	442113	442130	442131	442146	442147
Prüm Zarge Weisslack RF	2110 mm	185 mm	455413	456944	442114	442115	442132	442133	455428	456959
Prüm Zarge Weisslack RF	2110 mm	205 mm	442100	442101	442116	442117	442134	442135	442148	442149
Prüm Zarge Weisslack RF	2110 mm	225 mm	455414	456945	455419	456950	455423	456954	455429	456960
Prüm Zarge Weisslack RF	2110 mm	245 mm	442102	456946	442118	442119	442136	442137	455430	456961
Prüm Zarge Weisslack RF	2110 mm	270 mm	455415	442103	442120	442121	442138	442139	442150	442151
Prüm Zarge Weisslack RF	2110 mm	290 mm	455416	456947	455420	456951	455424	456955	455431	456962
Prüm Zarge Weisslack RF	2110 mm	310 mm	455417	456948	455421	456952	455425	456956	455432	456963
Prüm Zarge Weisslack RF	2110 mm	330 mm	455418	456949	455422	456953	455426	456957	455433	456964

Die Beschreibungen zu den Abkürzungen und die Maßketten finden Sie auf Seite 88! □ = Lagerartikel (Lieferzeit 2 - 5 AT), ■ = Beschaffungsartikel (verlängerte Lieferzeit)
Druckfehler und Irrtum bei Angaben, produktionstechnische Änderungen sowie drucktechnische Farbabweichungen vorbehalten.

CPL Weisslack Premiumkante

Vorteile durch neue Kantentechnologie

Um eine perfekte Kantenoptik an der Türkante zu erhalten, hat PRÜM die Entwicklung der Nullfugentechnologie kontinuierlich vorangetrieben. Mit kleinem Radius an Aufdeck- und Falzseite der Tür, extremer Strapazierfähigkeit und besten Reinigungseigenschaften, ist unsere Premiumkante eine klare Entscheidung für höchste Qualität. Passende Türzargen mit kleinem Radius runden das neue Sortiment stimmig ab.



Standardkante



hochwertige Premiumkante als 2 mm Dickkante



CPL – die intelligente Oberfläche

Die ideale Lösung bei extremer Beanspruchung:

kratzen-, stoß- und abriebfest, außerdem reinigungsmittelunempfindlich

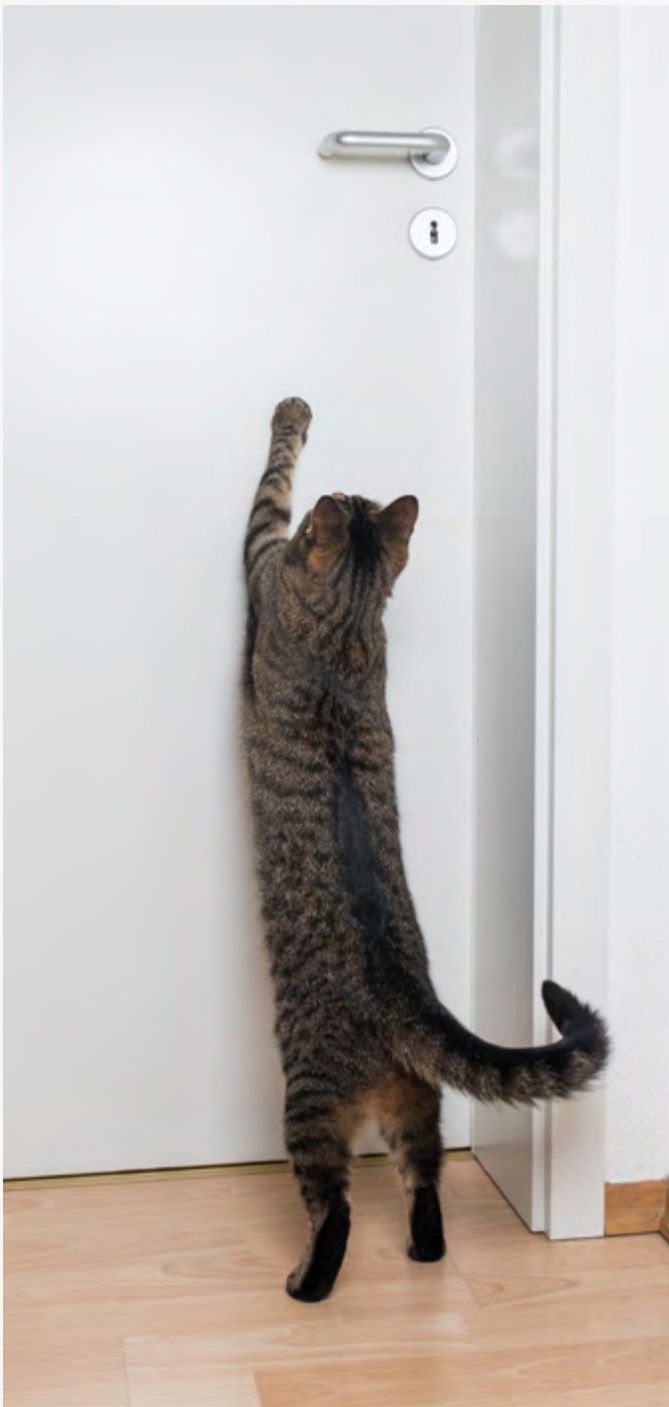

Kratz- und abriebfest
Résistant aux rayures et aux frottements



Stoßfest
Résistant aux chocs

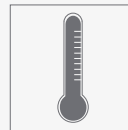

Hitzebeständig
Résistant à la chaleur



**Weitgehend resistent gegen
Reinigungsmittel**
Résistant à la majeure partie
des détergents



Beständig gegen Zigaretteglut
Résistant à la braise de cigarettes



Pflegeleicht
Entretien facile



Lichtecht
Grand teint

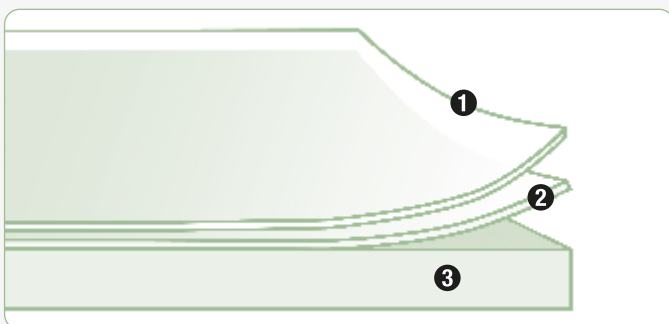

Aufbau der Melaminharzoberfläche (CPL):

- 1.) Melaminharz-Beschichtung (Schutzfilm)
- 2.) Dekorschicht (Holzreproduktion oder Uni-Dekor)
- 3.) Stoßfestes Türdeck

Basic CPL – 1985 mm

Farbe ähnlich
RAL 9016
Verkehrsweiss

PRÜM
Türen die zu mir passen



Türblatt Basic CPL
aufrechte kl. Rundkante (AKR)
mit Röhrenspanplatte (RSP)

Türblatt Basic CPL
aufrechte kl. Rundkante (AKR)
mit Lichtausschnitt (DIN-LA)

Türblatt-Varianten:



Türblatt mit aufrechter kl. Rundkante (AKR),
oben mit eckiger Kante



Röhrenspanplatte (RSP)

Zargen-Varianten:



Zarge mit runder Futterplatte und
Bekleidungen mit kl. Rundkante (60 mm)

Hinweis:
Passende Verglasungen
finden Sie auf Seite 130.

Hinweis:
Passende Rahmenteile
finden Sie auf der Seite 131.

Prüm Türblatt Basic CPL			Breite 610 mm		Breite 735 mm		Breite 860 mm		Breite 985 mm	
Artikelbezeichnung	Höhe		DIN li.	DIN re.	DIN li.	DIN re.	DIN li.	DIN re.	DIN li.	DIN re.
Prüm TB BASIC CPL Weißlack 9016 RSP AKR	1985 mm		43104473	43104474	43104475	43104476	43104477	43104478	43104479	43104480
Prüm TB BASIC CPL WL 9016 DIN-LA VSP AKR	1985 mm				43104489	43104490	43104491	43104492	43104493	43104494

Prüm SST-Blatt Basic CPL KKL III			Breite 610 mm		Breite 735 mm		Breite 860 mm		Breite 985 mm	
Artikelbezeichnung	Höhe		DIN li.	DIN re.	DIN li.	DIN re.	DIN li.	DIN re.	DIN li.	DIN re.
Prüm SST SD32 BASIC CPL WL 9016 VSP AKR KKL III	1985 mm						43104677	43104678	43104679	43104680

Prüm Basic CPL Zubehör			Art.-Nr.							
Artikelbezeichnung	Ausführung									
Prüm BASIC Austausch-Schließblech	inkl. 3-tlg. Bandunterteil		772220							

Prüm Zarge Basic CPL			Breite 610 mm		Breite 735 mm		Breite 860 mm		Breite 985 mm	
Artikelbezeichnung	Höhe	Wandst.	DIN li.	DIN re.	DIN li.	DIN re.	DIN li.	DIN re.	DIN li.	DIN re.
Prüm Zarge BASIC CPL Weißlack 9016 KR	1985 mm	80 mm	43307587	43307588	43307589	43307590	43307591	43307592	43307593	43307594
Prüm Zarge BASIC CPL Weißlack 9016 KR	1985 mm	100 mm	43307595	43307596	43307597	43307598	43307599	43307600	43307601	43307602
Prüm Zarge BASIC CPL Weißlack 9016 KR	1985 mm	125 mm	43307603	43307604	43307605	43307606	43307607	43307608	43307609	43307610
Prüm Zarge BASIC CPL Weißlack 9016 KR	1985 mm	145 mm	43307611	43307612	43307613	43307614	43307615	43307616	43307617	43307618
Prüm Zarge BASIC CPL Weißlack 9016 KR	1985 mm	165 mm	43307619	43307620	43307621	43307622	43307623	43307624	43307625	43307626
Prüm Zarge BASIC CPL Weißlack 9016 KR	1985 mm	185 mm	43307627	43307628	43307629	43307630	43307631	43307632	43307633	43307634
Prüm Zarge BASIC CPL Weißlack 9016 KR	1985 mm	205 mm	43307635	43307636	43307637	43307638	43307639	43307640	43307641	43307642
Prüm Zarge BASIC CPL Weißlack 9016 KR	1985 mm	225 mm	43307643	43307644	43307645	43307646	43307647	43307648	43307649	43307650
Prüm Zarge BASIC CPL Weißlack 9016 KR	1985 mm	245 mm	43307651	43307652	43307653	43307654	43307655	43307656	43307657	43307658
Prüm Zarge BASIC CPL Weißlack 9016 KR	1985 mm	270 mm	43307659	43307660	43307661	43307662	43307663	43307664	43307665	43307666
Prüm Zarge BASIC CPL Weißlack 9016 KR	1985 mm	290 mm	43307667	43307668	43307669	43307670	43307671	43307672	43307673	43307674
Prüm Zarge BASIC CPL Weißlack 9016 KR	1985 mm	310 mm	43307675	43307676	43307677	43307678	43307679	43307680	43307681	43307682
Prüm Zarge BASIC CPL Weißlack 9016 KR	1985 mm	330 mm	43307683	43307684	43307685	43307686	43307687	43307688	43307689	43307690

Die Beschreibungen zu den Abkürzungen und die Maßketten finden Sie auf Seite 88! □ = Lagerartikel (Lieferzeit 2 - 5 AT), ■ = Beschaffungsartikel (verlängerte Lieferzeit)
Druckfehler und Irrtum bei Angaben, produktionstechnische Änderungen sowie drucktechnische Farbabweichungen vorbehalten.

i Türblatt-Varianten:

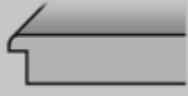

Türblatt mit aufrechter kl. Rundkante (AKR), oben mit eckiger Kante



Röhrenspanplatte (RSP)

Zargen-Varianten:



Zarge mit runder Futterplatte und Bekleidungen mit kl. Rundkante (60 mm)



Türblatt Basic CPL aufrechte kl. Rundkante (AKR) mit Röhrenspanplatte (RSP)

Türblatt Basic CPL aufrechte kl. Rundkante (AKR) mit Lichtausschnitt (DIN-LA)

! Hinweis:

Passende Verglasungen finden Sie auf Seite 130.

! Hinweis:

Passende Rahmenteile finden Sie auf der Seite 131.

Prüm Türblatt Basic CPL

Artikelbezeichnung	Höhe	Breite 610 mm		Breite 735 mm		Breite 860 mm		Breite 985 mm	
		DIN li.	DIN re.	DIN li.	DIN re.	DIN li.	DIN re.	DIN li.	DIN re.
Prüm TB BASIC CPL Weißlack 9016 RSP AKR	2110 mm	43104481	43104482	43104483	43104484	43104485	43104486	43104487	43104488
Prüm TB BASIC CPL WL 9016 DIN-LA VSP AKR	2110 mm			43104495	43104496	43104497	43104498	43104499	43104500

Prüm SST-Blatt Basic CPL KKL III

Artikelbezeichnung	Höhe	Breite 610 mm		Breite 735 mm		Breite 860 mm		Breite 985 mm	
		DIN li.	DIN re.	DIN li.	DIN re.	DIN li.	DIN re.	DIN li.	DIN re.
Prüm SST SD32 BASIC CPL WL 9016 VSP AKR KKL III	2110 mm					43104681	43104682	43104683	43104684

Prüm Basic CPL Zubehör

Artikelbezeichnung	Ausführung	Art-Nr.
Prüm BASIC Austausch-Schließblech	inkl. 3-tlg. Bandunterteil	772220

Prüm Zarge Basic CPL

Artikelbezeichnung	Höhe	Wandst.	Breite 610 mm		Breite 735 mm		Breite 860 mm		Breite 985 mm	
			DIN li.	DIN re.	DIN li.	DIN re.	DIN li.	DIN re.	DIN li.	DIN re.
Prüm Zarge BASIC CPL Weißlack 9016 KR	2110 mm	80 mm	43307691	43307692	43307693	43307694	43307695	43307696	43307697	43307698
Prüm Zarge BASIC CPL Weißlack 9016 KR	2110 mm	100 mm	43307699	43307700	43307701	43307702	43307703	43307704	43307705	43307706
Prüm Zarge BASIC CPL Weißlack 9016 KR	2110 mm	125 mm	43307707	43307708	43307709	43307710	43307711	43307712	43307713	43307714
Prüm Zarge BASIC CPL Weißlack 9016 KR	2110 mm	145 mm	43307715	43307716	43307717	43307718	43307719	43307720	43307721	43307722
Prüm Zarge BASIC CPL Weißlack 9016 KR	2110 mm	165 mm	43307723	43307724	43307725	43307726	43307727	43307728	43307729	43307730
Prüm Zarge BASIC CPL Weißlack 9016 KR	2110 mm	185 mm	43307731	43307732	43307733	43307734	43307735	43307736	43307737	43307738
Prüm Zarge BASIC CPL Weißlack 9016 KR	2110 mm	205 mm	43307739	43307740	43307741	43307742	43307743	43307744	43307745	43307746
Prüm Zarge BASIC CPL Weißlack 9016 KR	2110 mm	225 mm	43307747	43307748	43307749	43307750	43307751	43307752	43307753	43307754
Prüm Zarge BASIC CPL Weißlack 9016 KR	2110 mm	245 mm	43307755	43307756	43307757	43307758	43307759	43307760	43307761	43307762
Prüm Zarge BASIC CPL Weißlack 9016 KR	2110 mm	270 mm	43307763	43307764	43307765	43307766	43307767	43307768	43307769	43307770
Prüm Zarge BASIC CPL Weißlack 9016 KR	2110 mm	290 mm	43307771	43307772	43307773	43307774	43307775	43307776	43307777	43307778
Prüm Zarge BASIC CPL Weißlack 9016 KR	2110 mm	310 mm	43307779	43307780	43307781	43307782	43307783	43307784	43307785	43307786
Prüm Zarge BASIC CPL Weißlack 9016 KR	2110 mm	330 mm	43307787	43307788	43307789	43307790	43307791	43307792	43307793	43307794

Die Beschreibungen zu den Abkürzungen und die Maßketten finden Sie auf Seite 88! □ = Lagerartikel (Lieferzeit 2 - 5 AT), ■ = Beschaffungsartikel (verlängerte Lieferzeit)
Druckfehler und Irrtum bei Angaben, produktionstechnische Änderungen sowie drucktechnische Farbabweichungen vorbehalten.

Decora (CPL) Brillant-Weiss SR – 1985 mm

Die glatte Oberfläche mit dem Finish einer Weisslacktür!

Farbe ähnlich
RAL 9016
Verkehrsweiss

Herholz®
Herholz hat die Tür im Griff



Hinweis:
Eine Übersicht aller kurzfristig verfügbaren Decora (CPL) Oberflächen finden Sie auf Seite 77.

Türblatt und Zarge mit SR-Kante
Decora (CPL) Brillant-Weiss mit Lichtausschnitt (LA 1011 V003)
2-tlg. Bänder, vern.

Schallschutz-Türblatt (SST) und Zarge SR-Kante Decora (CPL) Brillant-Weiss
Schallschutz (RWP 32 dB)
Prüfklima „b + c“
inkl. Bodendichtung 3-tlg.
Bänder, vern., PZ-vorgerichtet

Türblatt und Zarge mit SR-Kante
Decora (CPL) Brillant-Weiss mit Röhrenspanstreifen (RST) oder Röhrenspanplatte (RSP)
2-tlg. Bänder vern., mit und ohne Schlüsselbohrung

Türblatt-Varianten:

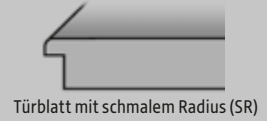

Zargen-Varianten:



Herholz Türblatt Decora (CPL) Brillant-Weiss mit SR-Kante

Artikelbezeichnung	Höhe	Breite 610 mm		Breite 735 mm		Breite 860 mm		Breite 985 mm	
		DIN li.	DIN re.	DIN li.	DIN re.	DIN li.	DIN re.	DIN li.	DIN re.
Herholz Türblatt Decora (CPL) Brillant-Weiss RST	1985 mm	442526	442527	442528	442529	442530	442531	442437	442438
Herholz Türblatt Decora (CPL) Brillant-Weiss RSP	1985 mm	443254	443255	443256	443257	443258	443259	443260	443261
Herholz Türblatt Decora (CPL) Brillant Weiss-Standard LA 1011 V003	1985 mm			443262	443263	443264	443265	443266	443267

Herholz Türblatt (CPL) Brillant-Weiss SR-Kante, ohne Schlüsselbohrung

Artikelbezeichnung	Höhe	Breite 610 mm		Breite 735 mm		Breite 860 mm		Breite 985 mm	
		DIN li.	DIN re.	DIN li.	DIN re.	DIN li.	DIN re.	DIN li.	DIN re.
Herholz Türblatt (CPL) Brillant Weiß RSP SR-Kante, o.S.	1985 mm	43102148	43102149	43102150	43102151	43102152	43102153	43102154	43102155
Herholz Türblatt (CPL) Brillant Weiß LA1011 V003 SR-Kante, o.S.	1985 mm			43102156	43102157	43102158	43102159	43102160	43102161

Herholz SST-Blatt Decora (CPL) Brillant-Weiss mit SR-Kante

Artikelbezeichnung	Höhe	Breite 610 mm		Breite 735 mm		Breite 860 mm		Breite 985 mm	
		DIN li.	DIN re.	DIN li.	DIN re.	DIN li.	DIN re.	DIN li.	DIN re.
Herholz SST-Blatt Decora (CPL) Brillant-Weiss, SST 1-1, Prüfklima „b“ (KKL II), SR	1985 mm					451562	451563	451568	451569
Herholz SST-Blatt Decora (CPL) Brillant-Weiss, SST 1-1, Prüfklima „c“ (KKL III), SR	1985 mm					451558	451559	451560	451561
Herholz SST-Blatt Decora (CPL) Brillant-Weiss, SST 1-1, Prüfkl. „c“ – 3-Fach-Verriegelung, SR	1985 mm					451574	451575	451576	451577
Herholz SST-Blatt Decora (CPL) Brillant-Weiss, SST 3-1 43, Prüfkl. „c“, SR	1985 mm					43103269	43103270	43103271	43103272

Herholz Zarge Decora (CPL) Brillant-Weiss, SR-Kante, 62,5 mm

Artikelbezeichnung	Höhe	Wandst.	Breite 610 mm		Breite 735 mm		Breite 860 mm		Breite 985 mm	
			DIN li.	DIN re.	DIN li.	DIN re.	DIN li.	DIN re.	DIN li.	DIN re.
Herholz Zarge mit SR-Kante Decora (CPL) Brillant-Weiss	1985 mm	80 mm	451240	451241	443282	443283	443298	443299	451242	451243
Herholz Zarge mit SR-Kante Decora (CPL) Brillant-Weiss	1985 mm	100 mm	443276	443277	443284	443285	443300	443301	443316	443317
Herholz Zarge mit SR-Kante Decora (CPL) Brillant-Weiss	1985 mm	120 mm	443278	443279	443286	443287	443302	443303	443318	443319
Herholz Zarge mit SR-Kante Decora (CPL) Brillant-Weiss	1985 mm	140 mm	443280	443281	443288	443289	443304	443305	443320	443321
Herholz Zarge mit SR-Kante Decora (CPL) Brillant-Weiss	1985 mm	160 mm	442534	442535	443290	443291	443306	443307	451542	451543
Herholz Zarge mit SR-Kante Decora (CPL) Brillant-Weiss	1985 mm	180 mm	451244	451245	443292	443293	443308	443309	451246	451247
Herholz Zarge mit SR-Kante Decora (CPL) Brillant-Weiss	1985 mm	200 mm	451248	451249	443294	443295	443310	443311	443322	443323
Herholz Zarge mit SR-Kante Decora (CPL) Brillant-Weiss	1985 mm	220 mm	43304183	43304184	43304185	43304186	43304137	43304138	43304187	43304188
Herholz Zarge mit SR-Kante Decora (CPL) Brillant-Weiss	1985 mm	240 mm	43304189	43304190	43304191	43304192	43304157	43304158	43304193	43304194
Herholz Zarge mit SR-Kante Decora (CPL) Brillant-Weiss	1985 mm	265 mm	451262	451263	443296	443297	443314	443315	443324	443325
Herholz Zarge mit SR-Kante Decora (CPL) Brillant-Weiss	1985 mm	285 mm	451264	451265	451266	451267	442538	442539	451268	451269
Herholz Zarge mit SR-Kante Decora (CPL) Brillant-Weiss	1985 mm	305 mm	451270	451271	451272	451273	451274	451275	451276	451277
Herholz Zarge mit SR-Kante Decora (CPL) Brillant-Weiss	1985 mm	325 mm	451278	451279	451280	451281	451282	451283	451284	451285
Herholz Zarge SR SB 3-fach, Decora (CPL) Brillant-Weiss	1985 mm	200 mm					451578	451579	451582	451583
Herholz Zarge SR SB 3-fach, Decora (CPL) Brillant Weiss	1985 mm	265 mm					451580	451581	451584	451585

Die Beschreibungen zu den Abkürzungen und die Maßketten finden Sie auf Seite 88!

☐ = Lagerartikel (Lieferzeit 2 - 5 AT), ▣ = Beschaffungsartikel (verlängerte Lieferzeit) Druckfehler und Irrtum bei Angaben, produktionstechnische Änderungen sowie drucktechnische Farbabweichungen vorbehalten.

Hinweis:
Passende Rahmenteile finden Sie auf der Seite 131.

Decora (CPL) Brillant-Weiss SR - 2110 mm

Die glatte Oberfläche mit dem Finish einer Weisslacktür!

Farbe ähnlich
RAL 9016
Verkehrsweiss

Türblatt-Varianten:

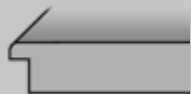

Türblatt mit schmalen Radius (SR)

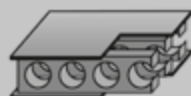

Röhrenspanstreifen (RST)



Röhrenspanplatte (RSP)

Zargen-Varianten:



Zarge mit SR-Kante an Futterkante und Bekleidungen (62,5 mm)



Hinweis:

Eine Übersicht aller kurzfristig verfügbaren Decora (CPL) Oberflächen finden Sie auf Seite 77.

Türblatt und Zarge mit SR-Kante Decora (CPL) Brillant Weiss mit Röhrenspanstreifen (RST) oder Röhrenspanplatte (RSP) 2-tlg. Bänder, vern.

Türblatt und Zarge mit SR-Kante Decora (CPL) Brillant Weiss mit Lichtausschnitt (LA 1011 V 003) 2-tlg. Bänder, vern.

Schallschutz-Türblatt (SST) und Zarge SR-Kante Decora (CPL) Brillant Weiss Schallschutz (RWP 32 dB) Prüfklima „b + c“ inkl. Bodendichtung 3-tlg. Bänder, vern., PZ-vorgerichtet

Herholz Türblatt mit SR-Kante Decora (CPL) Brillant-Weiss

Artikelbezeichnung	Höhe	Breite 610 mm		Breite 735 mm		Breite 860 mm		Breite 985 mm	
		DIN li.	DIN re.	DIN li.	DIN re.	DIN li.	DIN re.	DIN li.	DIN re.
Herholz Türblatt Decora (CPL) Brillant-Weiss RST SR	2110 mm	43100011	43100012	43100013	43100014	43100015	43100016	43100017	43100018
Herholz Türblatt Decora (CPL) Brillant-Weiss RSP SR	2110 mm	43100019	43100020	43100021	43100022	43100023	43100024	43100025	43100026
Herholz Türblatt Decora (CPL) Brillant-Weiss LA RSP SR	2110 mm			43100027	43100028	43100029	43100030	43100031	43100032

Herholz SST-Blatt mit SR-Kante, Decora (CPL) Brillant-Weiss RW, P 32 dB - RW, R 27 dB

Artikelbezeichnung	Höhe	Breite 610 mm		Breite 735 mm		Breite 860 mm		Breite 985 mm	
		DIN li.	DIN re.	DIN li.	DIN re.	DIN li.	DIN re.	DIN li.	DIN re.
Herholz SST-Blatt Decora (CPL) Brillant-Weiss, SST 1-1, Prüfklima „b“	2110 mm					43100033	43100034	43100035	43100036
Herholz SST-Blatt Decora (CPL) Brillant-Weiss, SST 1-1, Prüfklima „c“	2110 mm					43100037	43100038	43100039	43100040
Herholz SST-Blatt Decora (CPL) Brillant-Weiss, SST 3-1 43, Prüfklima „c“	2110 mm					43103273	43103274	43103275	43103276

Herholz Zarge Decora (CPL) Brillant-Weiss, SR-Kante, 62,5 mm

Artikelbezeichnung	Höhe	Wandst.	Breite 610 mm		Breite 735 mm		Breite 860 mm		Breite 985 mm	
			DIN li.	DIN re.	DIN li.	DIN re.	DIN li.	DIN re.	DIN li.	DIN re.
Herholz Zarge mit SR-Kante Decora (CPL) Brillant-Weiss	2110 mm	80 mm	43300035	43300036	43300061	43300062	43300087	43300088	43300113	43300114
Herholz Zarge mit SR-Kante Decora (CPL) Brillant-Weiss	2110 mm	100 mm	43300011	43300012	43300037	43300038	43300063	43300064	43300089	43300090
Herholz Zarge mit SR-Kante Decora (CPL) Brillant-Weiss	2110 mm	120 mm	43300013	43300014	43300039	43300040	43300065	43300066	43300091	43300092
Herholz Zarge mit SR-Kante Decora (CPL) Brillant-Weiss	2110 mm	140 mm	43300015	43300016	43300041	43300042	43300067	43300068	43300093	43300094
Herholz Zarge mit SR-Kante Decora (CPL) Brillant-Weiss	2110 mm	160 mm	43300017	43300018	43300043	43300044	43300069	43300070	43300095	43300096
Herholz Zarge mit SR-Kante Decora (CPL) Brillant-Weiss	2110 mm	180 mm	43300019	43300020	43300045	43300046	43300071	43300072	43300097	43300098
Herholz Zarge mit SR-Kante Decora (CPL) Brillant-Weiss	2110 mm	200 mm	43300021	43300022	43300047	43300048	43300073	43300074	43300099	43300100
Herholz Zarge mit SR-Kante Decora (CPL) Brillant-Weiss	2110 mm	220 mm	43304423	43304424	43304427	43304428	43304431	43304432	43304435	43304436
Herholz Zarge mit SR-Kante Decora (CPL) Brillant-Weiss	2110 mm	240 mm	43304425	43304426	43304429	43304430	43304433	43304434	43304437	43304438
Herholz Zarge mit SR-Kante Decora (CPL) Brillant-Weiss	2110 mm	265 mm	43300027	43000028	43300053	43300054	43300079	43300080	43300105	43300106
Herholz Zarge mit SR-Kante Decora (CPL) Brillant-Weiss	2110 mm	285 mm	43300029	43300030	43300055	43300056	43300081	43300082	43300107	43300108
Herholz Zarge mit SR-Kante Decora (CPL) Brillant-Weiss	2110 mm	305 mm	43300031	43300032	43300057	43300058	43300083	43300084	43300109	43300110
Herholz Zarge mit SR-Kante Decora (CPL) Brillant-Weiss	2110 mm	325 mm	43300033	43300034	43300059	43300060	43300085	43300086	43300111	43300112

Die Beschreibungen zu den Abkürzungen und die Maßketten finden Sie auf Seite 88!

 = Lagerartikel (Lieferzeit 2 - 5 AT),  = Beschaffungsartikel (verlängerte Lieferzeit) Druckfehler und Irrtum bei Angaben, produktionstechnische Änderungen sowie drucktechnische Farbabweichungen vorbehalten.



Hinweis:

Passende Rahmenteile finden Sie auf der Seite 131.

CPL Weisslack – 1985 mm

Elegante Abwechslung

Farbe ähnlich
RAL 9010
Reinweiss

PRÜM
Türen die zu mir passen



Türblatt CPL Weisslack
Rundkante (RP) mit
mit Röhrenspanstreifen (RST)
oder Röhrenspanplatte (RSP)



Türblatt CPL Weisslack
Rundkante (RP)
mit Lichtausschnitt (LA)



SST-Türblatt
mit Schall-Ex
KKL II & III

Schallschutz-Türblatt (SST) Schallschutz
Klasse 1 (SD32 = Rw, P 32 dB) und Schall-
schutzklasse 3 (HSD43 = Rw, P 43 dB)
inkl. Schall-Ex, Bänder V0026WF, PZ vorbereitet.

Türblatt-Varianten:

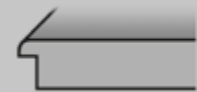

Türblatt mit Rundkante (RP)



Röhrenspanstreifen (RST)



Röhrenspanplatte (RSP)

Zargen-Varianten:



Zarge mit runder Futterplatte und
runden Bekleidungen (60 mm)

Hinweis:
Passende Rahmenteile finden Sie auf der Seite 131.

Prüm Türblätter CPL Weisslack

Artikelbezeichnung	Höhe	Breite 610 mm		Breite 735 mm		Breite 860 mm		Breite 985 mm	
		DIN li.	DIN re.	DIN li.	DIN re.	DIN li.	DIN re.	DIN li.	DIN re.
Prüm Türblatt CPL Weisslack RP RST	1985 mm	443642	443643	443644	443645	443646	443647	443648	443649
Prüm Türblatt CPL Weisslack RP RSP	1985 mm	442543	442544	442545	442546	442547	442548	442549	442550
Prüm Türblatt CPL Weisslack RP VSP LA	1985 mm	443650	443651	443652	443653	443654	443655	443654	443655
Prüm Türblatt CPL Weisslack RP VSP LA1	1985 mm	464934	464935	464936	464937	464938	464939	464938	464939

Prüm SST-Blatt CPL Weisslack

Artikelbezeichnung	Höhe	Breite 610 mm		Breite 735 mm		Breite 860 mm		Breite 985 mm	
		DIN li.	DIN re.	DIN li.	DIN re.	DIN li.	DIN re.	DIN li.	DIN re.
Prüm SST-Blatt SD32 CPL Weisslack RP KKL II	1985 mm					443656	443657	443658	443659
Prüm SST-Blatt SD32 CPL Weisslack RP KKL III	1985 mm					443660	443661	443662	443663
Prüm SST-Blatt HSD43 CPL Weisslack RP KL III	1985 mm					458103	458104	458105	458106
Prüm SST-Blatt SD32 CPL Weisslack RP KKL III - 3-fach-Verr.	1985 mm					463941	463942	463945	463946
Prüm Alu-Futterwinkel für SD-Element 3 mm bei Einsatz OT an Standard Futter						442897	442897	442897	442897
Obentürschließer Scherenarm Dorma TS 89 m. Halteplatte						442822	442822	442822	442822
Obentürschließer Gleitschiene Dorma TS 93B m. Halteplatte						442823	442823	442823	442823

Prüm Zarge CPL Weisslack

Artikelbezeichnung	Höhe	Wandst.	Breite 610 mm		Breite 735 mm		Breite 860 mm		Breite 985 mm	
			DIN li.	DIN re.	DIN li.	DIN re.	DIN li.	DIN re.	DIN li.	DIN re.
Prüm Zarge CPL Weisslack RF	1985 mm	80 mm	455046	456577	443676	443677	443696	443697	455059	456590
Prüm Zarge CPL Weisslack RF	1985 mm	100 mm	443664	443665	443678	443679	443698	443699	443716	443717
Prüm Zarge CPL Weisslack RF	1985 mm	125 mm	443666	443667	443680	443681	443700	443701	443718	443719
Prüm Zarge CPL Weisslack RF	1985 mm	145 mm	443668	443669	443682	443683	443702	443703	443720	443721
Prüm Zarge CPL Weisslack RF	1985 mm	165 mm	443670	443671	443684	443685	443704	443705	443722	443723
Prüm Zarge CPL Weisslack RF	1985 mm	185 mm	455047	456578	443686	443687	443706	443707	455060	456591
Prüm Zarge CPL Weisslack RF	1985 mm	205 mm	443672	443673	443688	443689	443708	443709	443724	443725
Prüm Zarge CPL Weisslack RF	1985 mm	225 mm	455048	456579	455053	456584	455056	456587	455061	456592
Prüm Zarge CPL Weisslack RF	1985 mm	245 mm	455049	456580	443690	443691	443710	443711	455062	456593
Prüm Zarge CPL Weisslack RF	1985 mm	270 mm	443674	443675	443692	443693	443712	443713	443726	443727
Prüm Zarge CPL Weisslack RF	1985 mm	290 mm	455050	456581	443694	443695	443714	443715	455063	456594
Prüm Zarge CPL Weisslack RF	1985 mm	310 mm	455051	456582	455054	456585	455057	456588	455064	456595
Prüm Zarge CPL Weisslack RF	1985 mm	330 mm	455052	456583	455055	456586	455058	456589	455065	456596
Prüm Zarge CPL Weisslack RF SB 3-fach Verriegelung	1985 mm	205 mm					463963	463965	463966	463964
Prüm Zarge CPL Weisslack RF SB 3-fach Verriegelung	1985 mm	270 mm					463970	463969	463968	463967

Prüm Blendrahmen BLE CPL Weisslack

Artikelbezeichnung	Höhe	Breite 610 mm		Breite 735 mm		Breite 860 mm		Breite 985 mm	
		DIN li.	DIN re.	DIN li.	DIN re.	DIN li.	DIN re.	DIN li.	DIN re.
Prüm Blendrahmen CPL Weisslack	1985 mm					442551	442552	442553	442554

Die Beschreibungen zu den Abkürzungen und die Maßketten finden Sie auf Seite 88! □ = Lagerartikel (Lieferzeit 2 - 5 AT), ■ = Beschaffungsartikel (verlängerte Lieferzeit)
Druckfehler und Irrtum bei Angaben, produktionstechnische Änderungen sowie drucktechnische Farbabweichungen vorbehalten.

Türblatt-Varianten:

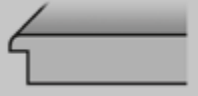

Türblatt mit Rundkante (RP)



Röhrenspanplatte (RSP)

Zargen-Varianten:



Zarge mit runder Futterplatte und runden Bekleidungen (60 mm)



Türblatt CPL Weisslack
Rundkante (RP) mit
mit Röhrenspanplatte (RSP)



Türblatt CPL Weisslack
Rundkante (RP)
mit Lichtausschnitt (LA)



SST-Türblatt
mit Schall-Ex
KKL III

Schallschutz-Türblatt (SST)
Schallschutz (SD32 = Rw, P 32 dB)
Klimaklasse III, inkl. Schall-Ex, Bänder V0026,
PZ vorgerichtet

Hinweis:

Passende Rahmenteile finden Sie auf der Seite 131.

Prüm Türblatt CPL Weisslack - V0020 WF

Artikelbezeichnung	Höhe	Breite 610 mm		Breite 735 mm		Breite 860 mm		Breite 985 mm	
		DIN li.	DIN re.	DIN li.	DIN re.	DIN li.	DIN re.	DIN li.	DIN re.
Prüm Türblatt CPL Weisslack RP RSP	2110 mm	457614	457615	457616	457617	457618	457619	457620	457621
Prüm Türblatt CPL Weisslack RP VSP LA	2110 mm			457622	457623	457624	457625	457626	457627
Prüm Türblatt CPL Weisslack RP VSP LA1	2110 mm			464940	464941	464942	464943	464944	464945

Prüm SST-Blatt CPL Weisslack

Artikelbezeichnung	Höhe	Breite 610 mm		Breite 735 mm		Breite 860 mm		Breite 985 mm	
		DIN li.	DIN re.	DIN li.	DIN re.	DIN li.	DIN re.	DIN li.	DIN re.
Prüm SST-Blatt SD32 CPL Weisslack RP KKL II	2110 mm					457628	457629	457630	457631
Prüm SST-Blatt SD32 CPL Weisslack RP KKL III	2110 mm					457632	457633	457634	457635
Prüm SST-Blatt SD32 CPL Weisslack RP KKL III - 3-fach-Verr.	2110 mm					463943	463944	463947	463948

Prüm Zarge CPL Weisslack

Artikelbezeichnung	Höhe	Wandst.	Breite 610 mm		Breite 735 mm		Breite 860 mm		Breite 985 mm	
			DIN li.	DIN re.	DIN li.	DIN re.	DIN li.	DIN re.	DIN li.	DIN re.
Prüm Zarge CPL Weisslack RF	2110 mm	80 mm	457636	457637	457638	457639	457640	457641	457642	457643
Prüm Zarge CPL Weisslack RF	2110 mm	100 mm	457644	457645	457646	457647	457648	457649	457650	457651
Prüm Zarge CPL Weisslack RF	2110 mm	125 mm	457652	457653	457654	457655	457656	457657	457658	457659
Prüm Zarge CPL Weisslack RF	2110 mm	145 mm	457660	457661	457662	457663	457664	457665	457666	457667
Prüm Zarge CPL Weisslack RF	2110 mm	165 mm	457668	457669	457670	457671	457672	457673	457674	457675
Prüm Zarge CPL Weisslack RF	2110 mm	185 mm	457676	457677	457678	457679	457680	457681	457682	457683
Prüm Zarge CPL Weisslack RF	2110 mm	205 mm	457684	457685	457686	457687	457688	457689	457690	457691
Prüm Zarge CPL Weisslack RF	2110 mm	225 mm	457692	457693	457694	457695	457696	457697	457698	457699
Prüm Zarge CPL Weisslack RF	2110 mm	245 mm	457700	457701	457702	457703	457704	457705	457706	457707
Prüm Zarge CPL Weisslack RF	2110 mm	270 mm	457708	457709	457710	457711	457712	457713	457714	457715
Prüm Zarge CPL Weisslack RF	2110 mm	290 mm	457716	457717	457718	457719	457720	457721	457722	457723
Prüm Zarge CPL Weisslack RF	2110 mm	310 mm	457724	457725	457726	457727	457728	457729	457730	457731
Prüm Zarge CPL Weisslack RF	2110 mm	330 mm	457732	457733	457734	457735	457736	457737	457738	457739
Prüm Zarge CPL Weisslack RF SB 3-fach Verriegelung	2110 mm	205 mm					463974	463972	463973	463971
Prüm Zarge CPL Weisslack RF SB 3-fach Verriegelung	2110 mm	270 mm					463977	463978	463975	463976

Prüm Blendrahmen BLE CPL Weisslack

Artikelbezeichnung	Höhe	Breite 610 mm		Breite 735 mm		Breite 860 mm		Breite 985 mm	
		DIN li.	DIN re.	DIN li.	DIN re.	DIN li.	DIN re.	DIN li.	DIN re.
Prüm Blendrahmen CPL Weisslack	2110 mm	450328	450329	450330	450331	450332	450333	450334	450335

Die Beschreibungen zu den Abkürzungen und die Maßketten finden Sie auf Seite 88! □ = Lagerartikel (Lieferzeit 2 - 5 AT), ■ = Beschaffungsartikel (verlängerte Lieferzeit)
Druckfehler und Irrtum bei Angaben, produktionstechnische Änderungen sowie drucktechnische Farbabweichungen vorbehalten.

CPL Weisslack mit kl. Rundkante - 1985 mm

Farbe ähnlich
RAL 9016
Verkehrsweiss

PRÜM
Türen die zu mir passen



Türblatt CPL Weisslack mit kleiner Rundkante (KR), Röhrenspanplatte (RSP), mit und ohne Schlüsselbohrung



Türblatt CPL Weisslack mit kleiner Rundkante (KR), Lichtausschnitt (LA), mit und ohne Schlüsselbohrung



Hinweis:

Passende Rahmenteile
finden Sie auf der Seite 131.



Türblatt-Varianten:

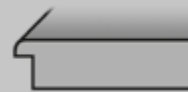

Türblatt mit kleiner Rundkante (KR)



Röhrenspanplatte (RSP)

Zargen-Varianten:



Zarge mit runder Futterplatte und Bekleidungen mit kl. Rundkante (60 mm)

Prüm Türblatt CPL Weisslack 9016 KR

Artikelbezeichnung	Höhe	Breite 610 mm		Breite 735 mm		Breite 860 mm		Breite 985 mm	
		DIN li.	DIN re.	DIN li.	DIN re.	DIN li.	DIN re.	DIN li.	DIN re.
Prüm Türblatt CPL Weisslack 9016 KR RSP	1985 mm	43101496	43101497	43101498	43101499	43101500	43101501	43101502	43101503
Prüm Türblatt CPL Weisslack 9016 LA-DIN KR VSP	1985 mm			43101504	43101505	43101506	43101507	43101508	43101509
Prüm Türblatt CPL Weisslack 9016 KR RSP, o. SLB	1985 mm	43102446	43102447	43102448	43102449	43102450	43102451	43102452	43102453
Prüm Türblatt CPL Weisslack 9016 LA KR, o. SLB	1985 mm			43102454	43102455	43102456	43102457	43102458	43102459

Prüm SST-Blatt CPL Weisslack 9016 SD-32 VSP KR KKL II + III

Artikelbezeichnung	Höhe	Breite 610 mm		Breite 735 mm		Breite 860 mm		Breite 985 mm	
		DIN li.	DIN re.	DIN li.	DIN re.	DIN li.	DIN re.	DIN li.	DIN re.
Prüm SST CPL Weisslack SD32 VSP KR KKL II	1985 mm					43101510	43101511	43101512	43101513
Prüm SST CPL Weisslack SD32 VSP KR KKL III	1985 mm					43101514	43101515	43101516	43101517
Prüm SST CPL Weisslack SD37 VSP KR KKL II	1985 mm					43101605	43101606	43101607	43101608
Prüm SST CPL Weisslack SD37 VSP KR KKL III	1985 mm					43101613	43101614	43101615	43101616

Prüm SST-Blatt CPL Weisslack 9016 HSD-43 VSP KR KKL II + III - 42DB inkl. doppeltem Rahmenholz

Artikelbezeichnung	Höhe	Breite 610 mm		Breite 735 mm		Breite 860 mm		Breite 985 mm	
		DIN li.	DIN re.	DIN li.	DIN re.	DIN li.	DIN re.	DIN li.	DIN re.
Prüm SST CPL Weisslack HSD43 VSP KR KKL II	1985 mm					43101589	43101590	43101591	43101592
Prüm SST CPL Weisslack HSD43 VSP KR KKL III	1985 mm					43101597	43101598	43101599	43101600
Prüm Alu-Futterwinkel für SD-Element 3 mm bei Einsatz OT an Standardfutter	1985 mm					442897	442897	442897	442897
Obentürschließer Scherenarm Dorma TS 89 m. Halteplatte	1985 mm					442822	442822	442822	442822
Obentürschließer Gleitschiene Dorma TS 93B m. Halteplatte	1985 mm					442823	442823	442823	442823

Prüm Zarge CPL Weisslack 9016 KR

Artikelbezeichnung	Höhe	Wandst.	Breite 610 mm		Breite 735 mm		Breite 860 mm		Breite 985 mm	
			DIN li.	DIN re.	DIN li.	DIN re.	DIN li.	DIN re.	DIN li.	DIN re.
Prüm Zarge CPL Weisslack 9016 KR	1985 mm	80 mm	43301488	43301489	43301514	43301515	43301540	43301541	43301566	43301567
Prüm Zarge CPL Weisslack 9016 KR	1985 mm	100 mm	43301464	43301465	43301490	43301491	43301516	43301517	43301542	43301543
Prüm Zarge CPL Weisslack 9016 KR	1985 mm	125 mm	43301466	43301467	43301492	43301493	43301518	43301519	43301544	43301545
Prüm Zarge CPL Weisslack 9016 KR	1985 mm	145 mm	43301468	43301469	43301494	43301495	43301520	43301521	43301546	43301547
Prüm Zarge CPL Weisslack 9016 KR	1985 mm	165 mm	43301470	43301471	43301496	43301497	43301522	43301523	43301548	43301549
Prüm Zarge CPL Weisslack 9016 KR	1985 mm	185 mm	43301472	43301473	43301498	43301499	43301524	43301525	43301550	43301551
Prüm Zarge CPL Weisslack 9016 KR	1985 mm	205 mm	43301474	43301475	43301500	43301501	43301526	43301527	43301552	43301553
Prüm Zarge CPL Weisslack 9016 KR	1985 mm	225 mm	43301476	43301477	43301502	43301503	43301528	43301529	43301554	43301555
Prüm Zarge CPL Weisslack 9016 KR	1985 mm	245 mm	43301478	43301479	43301504	43301505	43301530	43301531	43301556	43301557
Prüm Zarge CPL Weisslack 9016 KR	1985 mm	270 mm	43301480	43301481	43301506	43301507	43301532	43301533	43301558	43301559
Prüm Zarge CPL Weisslack 9016 KR	1985 mm	290 mm	43301482	43301483	43301508	43301509	43301534	43301535	43301560	43301561
Prüm Zarge CPL Weisslack 9016 KR	1985 mm	310 mm	43301484	43301485	43301510	43301511	43301536	43301537	43301562	43301563
Prüm Zarge CPL Weisslack 9016 KR	1985 mm	330 mm	43301486	43301487	43301512	43301513	43301538	43301539	43301564	43301565

Die Beschreibungen zu den Abkürzungen und die Maßketten finden Sie auf Seite 88! □ = Lagerartikel (Lieferzeit 2 - 5 AT), ■ = Beschaffungsartikel (verlängerte Lieferzeit)
Druckfehler und Irrtum bei Angaben, produktionstechnische Änderungen sowie drucktechnische Farbabweichungen vorbehalten.

Türblatt-Varianten:

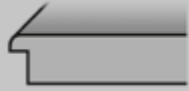

Türblatt mit kleiner Rundkante (KR)



Röhrenspanplatte (RSP)

Zargen-Varianten:



Zarge mit runder Futterplatte und Bekleidungen mit kl. Rundkante (60 mm)



Türblatt CPL Weisslack 9016, kleine Rundkante (KR), mit Röhrenspaneinlage (RSP)



Türblatt CPL Weisslack 9016, kleine Rundkante (KR), mit Lichtausschnitt (LA)



Hinweis:

Passende Rahmenteile finden Sie auf der Seite 131.

Prüm Türblatt CPL Weisslack 9016 KR

Artikelbezeichnung	Höhe	Breite 610 mm		Breite 735 mm		Breite 860 mm		Breite 985 mm	
		DIN li.	DIN re.	DIN li.	DIN re.	DIN li.	DIN re.	DIN li.	DIN re.
Prüm Türblatt CPL Weisslack 9016 KR RSP	2110 mm	43101474	43101475	43101476	43101477	43101478	43101479	43101480	43101481
Prüm Türblatt CPL Weisslack 9016 LA-DIN KR VSP	2110 mm			43101482	43101483	43101484	43101485	43101486	43101487

Prüm SST-Blatt CPL Weisslack 9016 SD-32 VSP KR KKL II + III

Artikelbezeichnung	Höhe	Breite 610 mm		Breite 735 mm		Breite 860 mm		Breite 985 mm	
		DIN li.	DIN re.	DIN li.	DIN re.	DIN li.	DIN re.	DIN li.	DIN re.
Prüm SST CPL Weisslack 9016 SD32 VSP KR KKL II	2110 mm					43101488	43101489	43101490	43101491
Prüm SST CPL Weisslack 9016 SD32 VSP KR KKL III	2110 mm					43101492	43101493	43101494	43101495
Prüm SST CPL Weisslack 9016 SD37 VSP KR KKL II	2110 mm					43101609	43101610	43101611	43101612
Prüm SST CPL Weisslack 9016 SD37 VSP KR KKL III	2110 mm					43101617	43101618	43101619	43101620

Prüm SST-Blatt CPL Weisslack 9016 HSD-43 VSP KR KKL II + III – 42DB inkl. doppeltem Rahmenholz

Artikelbezeichnung	Höhe	Breite 610 mm		Breite 735 mm		Breite 860 mm		Breite 985 mm	
		DIN li.	DIN re.	DIN li.	DIN re.	DIN li.	DIN re.	DIN li.	DIN re.
Prüm SST CPL Weisslack 9016 HSD43 VSP KR KKL II	2110 mm					43101593	43101594	43101595	43101596
Prüm SST CPL Weisslack 9016 HSD43 VSP KR KKL III	2110 mm					43101601	43101602	43101603	43101604
Prüm Alu-Futterwinkel für SD-Element 3 mm bei Einsatz OT an Standardfutter	2110 mm					442897	442897	442897	442897
Obentürschließer Scherenarm Dorma TS 89 m. Halteplatte	2110 mm					442822	442822	442822	442822
Obentürschließer Gleitschiene Dorma TS 93B m. Halteplatte	2110 mm					442823	442823	442823	442823

Prüm Zarge CPL Weisslack 9016 KR

Artikelbezeichnung	Höhe	Wandst.	Breite 610 mm		Breite 735 mm		Breite 860 mm		Breite 985 mm	
			DIN li.	DIN re.	DIN li.	DIN re.	DIN li.	DIN re.	DIN li.	DIN re.
Prüm Zarge CPL Weisslack 9016 KR	2110 mm	80 mm	43302893	43302894	43302895	43302896	43302897	43302898	43302899	43302900
Prüm Zarge CPL Weisslack 9016 KR	2110 mm	100 mm	43302901	43302902	43302903	43302904	43302905	43302906	43302907	43302908
Prüm Zarge CPL Weisslack 9016 KR	2110 mm	125 mm	43302909	43302910	43302911	43302912	43302913	43302914	43302915	43302916
Prüm Zarge CPL Weisslack 9016 KR	2110 mm	145 mm	43302917	43302918	43302919	43302920	43302921	43302922	43302923	43302924
Prüm Zarge CPL Weisslack 9016 KR	2110 mm	165 mm	43302925	43302926	43302927	43302928	43302929	43302930	43302931	43302932
Prüm Zarge CPL Weisslack 9016 KR	2110 mm	185 mm	43302933	43302934	43302935	43302936	43302937	43302938	43302939	43302940
Prüm Zarge CPL Weisslack 9016 KR	2110 mm	205 mm	43302941	43302942	43302943	43302944	43302945	43302946	43302947	43302948
Prüm Zarge CPL Weisslack 9016 KR	2110 mm	225 mm	43302949	43302950	43302951	43302952	43302953	43302954	43302955	43302956
Prüm Zarge CPL Weisslack 9016 KR	2110 mm	245 mm	43302957	43302958	43302959	43302960	43302961	43302962	43302963	43302964
Prüm Zarge CPL Weisslack 9016 KR	2110 mm	270 mm	43302965	43302966	43302967	43302968	43302969	43302970	43302971	43302972
Prüm Zarge CPL Weisslack 9016 KR	2110 mm	290 mm	43302973	43302974	43302975	43302976	43302977	43302978	43302979	43302980
Prüm Zarge CPL Weisslack 9016 KR	2110 mm	310 mm	43302981	43302982	43302983	43302984	43302985	43302986	43302987	43302988
Prüm Zarge CPL Weisslack 9016 KR	2110 mm	330 mm	43302989	43302990	43302991	43302992	43302993	43302994	43302995	43302996

Die Beschreibungen zu den Abkürzungen und die Maßketten finden Sie auf Seite 88! □ = Lagerartikel (Lieferzeit 2 - 5 AT), ■ = Beschaffungsartikel (verlängerte Lieferzeit)
Druckfehler und Irrtum bei Angaben, produktionstechnische Änderungen sowie drucktechnische Farbabweichungen vorbehalten.

CPL Weisslack Premiumkante – 1985 mm



Farbe ähnlich
RAL 9016
Verkehrsweiss

PRÜM
Türen die zu mir passen



Türblatt CPL Weisslack mit Premiumkante (PK2), Röhrenspanplatte (RSP) und Zarge, mit kl. Rundkante

Türblatt CPL Weisslack mit Premiumkante (PK2) und Lichtausschnitt (LA) mit und ohne Schlüsselbohrung

Türblatt CPL Weisslack mit Premiumkante (PK2), Röhrenspanplatte (RSP) und Zarge, mit kl. Rundkante, ohne Schlüsselbohrung



Hinweis:
Drückergarnituren mit Schließtechnik finden Sie auf den Seiten 26, 99 und 114/115.

Türblatt-Varianten:



Türblatt mit Premiumkante (PK2)



Röhrenspanplatte (RSP)

Zargen-Varianten:



Zarge mit runder Futterplatte und Bekleidungen mit kl. Rundkante (60 mm)

Hinweis:
Passende Rahmenteile finden Sie auf der Seite 131.

Prüm Türblatt CPL Weisslack 9016 Premiumkante PK2			Breite 610 mm		Breite 735 mm		Breite 860 mm		Breite 985 mm	
Artikelbezeichnung	Höhe		DIN li.	DIN re.	DIN li.	DIN re.	DIN li.	DIN re.	DIN li.	DIN re.
Prüm Türblatt CPL Weisslack 9016 PK2 RSP	1985 mm		43100724	43100725	43100726	43100727	43100728	43100729	43100730	43100731
Prüm Türblatt CPL Weisslack 9016 LA-DIN PK2 VSP	1985 mm				43100732	43100733	43100734	43100735	43100736	43100737
Prüm Türblatt CPL Weisslack 9016 PK2 RSP, o.SB.	1985 mm		43100738	43100739	43100740	43100741	43100742	43100743	43100744	43100745
Prüm Türblatt CPL Weisslack 9016 LA-DIN PK2 VSP, o.SB.	1985 mm				43100746	43100747	43100748	43100749	43100750	43100751

Drückergarnituren					
Artikelbezeichnung			Oberfläche	DIN li.	DIN re.
LUCIA Professional Schraub mit Drückerrosette (OS)			Edelstahl matt	43101048	43101048
LUCIA Professional SMART2LOCK (Griffpaar)			Edelstahl matt	43101809	43101810

Prüm SST-Blatt CPL Weisslack 9016 SD-32 VSP Premiumkante PK2 KKL II + III			Breite 610 mm		Breite 735 mm		Breite 860 mm		Breite 985 mm	
Artikelbezeichnung	Höhe		DIN li.	DIN re.	DIN li.	DIN re.	DIN li.	DIN re.	DIN li.	DIN re.
Prüm SST CPL Weisslack SD32 VSP PK2 KKL II	1985 mm						43100752	43100753	43100754	43100755
Prüm SST CPL Weisslack SD32 VSP PK2 KKL III	1985 mm						43100756	43100757	43100758	43100759

Prüm Zarge CPL Weisslack 9016 KR			Breite 610 mm		Breite 735 mm		Breite 860 mm		Breite 985 mm	
Artikelbezeichnung	Höhe	Wandst.	DIN li.	DIN re.	DIN li.	DIN re.	DIN li.	DIN re.	DIN li.	DIN re.
Prüm Zarge CPL Weisslack 9016 KR	1985 mm	80 mm	43301488	43301489	43301514	43301515	43301540	43301541	43301566	43301567
Prüm Zarge CPL Weisslack 9016 KR	1985 mm	100 mm	43301464	43301465	43301490	43301491	43301516	43301517	43301542	43301543
Prüm Zarge CPL Weisslack 9016 KR	1985 mm	125 mm	43301466	43301467	43301492	43301493	43301518	43301519	43301544	43301545
Prüm Zarge CPL Weisslack 9016 KR	1985 mm	145 mm	43301468	43301469	43301494	43301495	43301520	43301521	43301546	43301547
Prüm Zarge CPL Weisslack 9016 KR	1985 mm	165 mm	43301470	43301471	43301496	43301497	43301522	43301523	43301548	43301549
Prüm Zarge CPL Weisslack 9016 KR	1985 mm	185 mm	43301472	43301473	43301498	43301499	43301524	43301525	43301550	43301551
Prüm Zarge CPL Weisslack 9016 KR	1985 mm	205 mm	43301474	43301475	43301500	43301501	43301526	43301527	43301552	43301553
Prüm Zarge CPL Weisslack 9016 KR	1985 mm	225 mm	43301476	43301477	43301502	43301503	43301528	43301529	43301554	43301555
Prüm Zarge CPL Weisslack 9016 KR	1985 mm	245 mm	43301478	43301479	43301504	43301505	43301530	43301531	43301556	43301557
Prüm Zarge CPL Weisslack 9016 KR	1985 mm	270 mm	43301480	43301481	43301506	43301507	43301532	43301533	43301558	43301559
Prüm Zarge CPL Weisslack 9016 KR	1985 mm	290 mm	43301482	43301483	43301508	43301509	43301534	43301535	43301560	43301561
Prüm Zarge CPL Weisslack 9016 KR	1985 mm	310 mm	43301484	43301485	43301510	43301511	43301536	43301537	43301562	43301563
Prüm Zarge CPL Weisslack 9016 KR	1985 mm	330 mm	43301486	43301487	43301512	43301513	43301538	43301539	43301564	43301565

Die Beschreibungen zu den Abkürzungen und die Maßketten finden Sie auf Seite 88! □ = Lagerartikel (Lieferzeit 2 - 5 AT), ■ = Beschaffungsartikel (verlängerte Lieferzeit)
Druckfehler und Irrtum bei Angaben, produktionstechnische Änderungen sowie drucktechnische Farbabweichungen vorbehalten.

Türblatt-Varianten:

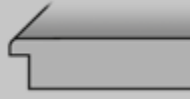

Türblatt mit schmalen Radius (SR)



Röhrenspanstreifen (RST)



Röhrenspanplatte (RSP)

Zargen-Varianten:



Zarge mit SR-Kante an Futterkante und Bekleidungen (62,5 mm)



Türblatt und Zarge mit SR-Kante Decora (CPL) Esche weiss deckend mit Röhrenspanplatte (RSP)



Türblatt und Zarge mit SR-Kante Decora (CPL) Esche weiss deckend mit Lichtausschnitt (LA 1011 V 003)

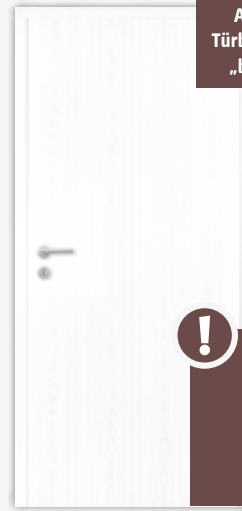

Schallschutz-Türblatt (SST) Decora (CPL) Esche weiss deckend Schallschutz (RwP 32 dB) Prüfklima „c“ inkl. Schall-Ex

Auch als SST-Türblatt Prüfklima „b“ erhältlich!

Hinweis:
Eine Übersicht aller kurzfristig verfügbaren Decora (CPL) Oberflächen finden Sie auf Seite 77.

Hinweis:
Passende Verglasungen finden Sie auf Seite 130.

Hinweis:
Passende Rahmenteile finden Sie auf der Seite 131.

Herholz Türblatt mit SR-Kante Decora (CPL) Esche weiß deckend			Breite 610 mm		Breite 735 mm		Breite 860 mm		Breite 985 mm	
Artikelbezeichnung	Höhe		DIN li.	DIN re.	DIN li.	DIN re.	DIN li.	DIN re.	DIN li.	DIN re.
Herholz Türblatt Decora (CPL) Esche weiss deck. SR RST	1985 mm		442830	442831	442832	442833	442834	442835	451013	451015
Herholz Türblatt Decora (CPL) Esche weiss deck. SR RSP	1985 mm		442836	442837	442838	442839	442840	442841	442842	442843
Herholz Türblatt Decora (CPL) Esche weiss deck. SR LA 1011 V003	1985 mm				451010	451011	442844	442845	451012	451014

Herholz SST-Blatt mit SR-Kante Decora (CPL) Esche weiß deckend			Breite 610 mm		Breite 735 mm		Breite 860 mm		Breite 985 mm	
Artikelbezeichnung	Höhe		DIN li.	DIN re.	DIN li.	DIN re.	DIN li.	DIN re.	DIN li.	DIN re.
Herholz SST-Blatt Decora (CPL) Esche weiss deckend SR VSP1 SST 1-1, Prüfklima „b“ (KKL II)	1985 mm						451446	451447	451448	451449
Herholz SST-Blatt Decora (CPL) Esche weiss deckend SR VSP1 SST 1-1, Prüfklima „c“ (KKL III)	1985 mm						442846	442847	442848	442849
Herholz SST-Blatt Decora (CPL) Esche weiss deckend SR VSP SST 3-1 43, Prüfklima „c“ (KKL III)	1985 mm						43103497	43103498	43103499	43103500

Herholz Zarge Decora (CPL) Esche weiss deckend, SR-Kante, 62,5 mm				Breite 610 mm		Breite 735 mm		Breite 860 mm		Breite 985 mm	
Artikelbezeichnung	Höhe	Wandst.		DIN li.	DIN re.	DIN li.	DIN re.	DIN li.	DIN re.	DIN li.	DIN re.
Herholz Zarge Decora (CPL) Esche weiss deck. SR-Kante	1985 mm	80 mm		451600	451601	451602	451603	451604	451605	451606	451607
Herholz Zarge Decora (CPL) Esche weiss deck. SR-Kante	1985 mm	100 mm		451608	451609	451610	451611	451612	451613	451614	451615
Herholz Zarge Decora (CPL) Esche weiss deck. SR-Kante	1985 mm	120 mm		451616	451617	451618	451619	451620	451621	451622	451623
Herholz Zarge Decora (CPL) Esche weiss deck. SR-Kante	1985 mm	140 mm		451624	451625	451626	451627	451628	451629	451630	451631
Herholz Zarge Decora (CPL) Esche weiss deck. SR-Kante	1985 mm	160 mm		451632	451633	451634	451635	451636	451637	451638	451639
Herholz Zarge Decora (CPL) Esche weiss deck. SR-Kante	1985 mm	180 mm		451640	451641	451642	451643	451644	451645	451646	451647
Herholz Zarge Decora (CPL) Esche weiss deck. SR-Kante	1985 mm	200 mm		451648	451649	451650	451651	451652	451653	451654	451655
Herholz Zarge Decora (CPL) Esche weiss deck. SR-Kante	1985 mm	220 mm		43304215	43304216	43304217	43304218	43304219	43304220	43304221	43304222
Herholz Zarge Decora (CPL) Esche weiss deck. SR-Kante	1985 mm	240 mm		43304223	43304224	43304225	43304226	43304227	43304228	43304229	43304230
Herholz Zarge Decora (CPL) Esche weiss deck. SR-Kante	1985 mm	265 mm		451672	451673	451674	451675	451676	451677	451678	451679
Herholz Zarge Decora (CPL) Esche weiss deck. SR-Kante	1985 mm	285 mm		451680	451681	451682	451683	451684	451685	451686	451687
Herholz Zarge Decora (CPL) Esche weiss deck. SR-Kante	1985 mm	305 mm		451688	451689	451690	451691	451692	451693	451694	451695
Herholz Zarge Decora (CPL) Esche weiss deck. SR-Kante	1985 mm	325 mm		451696	451697	451698	451699	451700	451701	451702	451703

Die Beschreibungen zu den Abkürzungen und die Maßketten finden Sie auf Seite 88! □ = Lagerartikel (Lieferzeit 2 - 5 AT), ■ = Beschaffungsartikel (verlängerte Lieferzeit)
Druckfehler und Irrtum bei Angaben, produktionstechnische Änderungen sowie drucktechnische Farbabweichungen vorbehalten.

Die Schwarze Decora Zarge – 1985/2110 mm

mit schmalen Radius

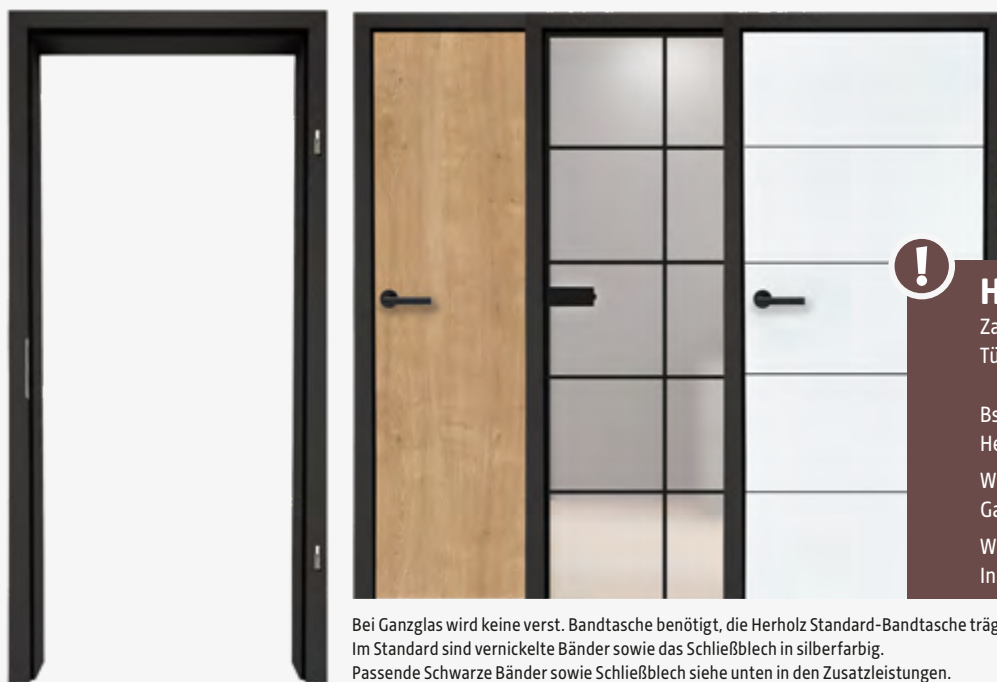

Hinweis:
Zarge ist mit verschiedenen Türblättern kombinierbar.

Bsp.:
Herholz CPL Vital Ast-Eiche (S. 83),
WUNDERWERK est. 1964
Ganzglastüren u.a. SIERO LOFT (S. 25)
WUNDERWERK est. 1964
Innentüren Weisslack u.a. BURGOS (S. 19)

Bei Ganzglas wird keine verst. Bandtasche benötigt, die Herholz Standard-Bandtasche trägt bis zu 60 kg!
Im Standard sind vernickelte Bänder sowie das Schließblech in silberfarbig.
Passende Schwarze Bänder sowie Schließblech siehe unten in den Zusatzleistungen.

Herholz Zarge Decora Schwarz SR 62,5 mm			Breite 610 mm		Breite 735 mm		Breite 860 mm		Breite 985 mm	
Artikelbezeichnung	Höhe	Wandst.	DIN li.	DIN re.	DIN li.	DIN re.	DIN li.	DIN re.	DIN li.	DIN re.
Herholz Decora Schwarz SR 62,5 mm	1985 mm	80 mm	43103289	43103290	43103291	43103292	43103293	43103294	43103295	43103296
Herholz Decora Schwarz SR 62,5 mm	1985 mm	100 mm	43103297	43103298	43103299	43103300	43103301	43103302	43103303	43103304
Herholz Decora Schwarz SR 62,5 mm	1985 mm	120 mm	43103305	43103306	43103307	43103308	43103309	43103310	43103311	43103312
Herholz Decora Schwarz SR 62,5 mm	1985 mm	140 mm	43103313	43103314	43103315	43103316	43103317	43103318	43103319	43103320
Herholz Decora Schwarz SR 62,5 mm	1985 mm	160 mm	43103321	43103322	43103323	43103324	43103325	43103326	43103327	43103328
Herholz Decora Schwarz SR 62,5 mm	1985 mm	180 mm	43103329	43103330	43103331	43103332	43103333	43103334	43103335	43103336
Herholz Decora Schwarz SR 62,5 mm	1985 mm	200 mm	43103337	43103338	43103339	43103340	43103341	43103342	43103343	43103344
Herholz Decora Schwarz SR 62,5 mm	1985 mm	220 mm	43103377	43103378	43103379	43103380	43103381	43103382	43103383	43103384
Herholz Decora Schwarz SR 62,5 mm	1985 mm	240 mm	43103385	43103386	43103387	43103388	43103389	43103390	43103391	43103392
Herholz Decora Schwarz SR 62,5 mm	1985 mm	265 mm	43103345	43103346	43103347	43103348	43103349	43103350	43103351	43103352
Herholz Decora Schwarz SR 62,5 mm	1985 mm	285 mm	43103353	43103354	43103355	43103356	43103357	43103358	43103359	43103360
Herholz Decora Schwarz SR 62,5 mm	1985 mm	305 mm	43103361	43103362	43103363	43103364	43103365	43103366	43103367	43103368
Herholz Decora Schwarz SR 62,5 mm	1985 mm	325 mm	43103369	43103370	43103371	43103372	43103373	43103374	43103375	43103376

Herholz Zarge Decora Schwarz SR 62,5 mm			Breite 610 mm		Breite 735 mm		Breite 860 mm		Breite 985 mm	
Artikelbezeichnung	Höhe	Wandst.	DIN li.	DIN re.	DIN li.	DIN re.	DIN li.	DIN re.	DIN li.	DIN re.
Herholz Decora Schwarz SR 62,5 mm	2110 mm	80 mm	43103393	43103394	43103395	43103396	43103397	43103398	43103399	43103400
Herholz Decora Schwarz SR 62,5 mm	2110 mm	100 mm	43103401	43103402	43103403	43103404	43103405	43103406	43103407	43103408
Herholz Decora Schwarz SR 62,5 mm	2110 mm	120 mm	43103409	43103410	43103411	43103412	43103413	43103414	43103415	43103416
Herholz Decora Schwarz SR 62,5 mm	2110 mm	140 mm	43103417	43103418	43103419	43103420	43103421	43103422	43103423	43103424
Herholz Decora Schwarz SR 62,5 mm	2110 mm	160 mm	43103425	43103426	43103427	43103428	43103429	43103430	43103431	43103432
Herholz Decora Schwarz SR 62,5 mm	2110 mm	180 mm	43103433	43103434	43103435	43103436	43103437	43103438	43103439	43103440
Herholz Decora Schwarz SR 62,5 mm	2110 mm	200 mm	43103441	43103442	43103443	43103444	43103445	43103446	43103447	43103448
Herholz Decora Schwarz SR 62,5 mm	2110 mm	220 mm	43103481	43103482	43103483	43103484	43103485	43103486	43103487	43103488
Herholz Decora Schwarz SR 62,5 mm	2110 mm	240 mm	43103489	43103490	43103491	43103492	43103493	43103494	43103495	43103496
Herholz Decora Schwarz SR 62,5 mm	2110 mm	265 mm	43103449	43103450	43103451	43103452	43103453	43103454	43103455	43103456
Herholz Decora Schwarz SR 62,5 mm	2110 mm	285 mm	43103457	43103458	43103459	43103460	43103461	43103462	43103463	43103464
Herholz Decora Schwarz SR 62,5 mm	2110 mm	305 mm	43103465	43103466	43103467	43103468	43103469	43103470	43103471	43103472
Herholz Decora Schwarz SR 62,5 mm	2110 mm	325 mm	43103473	43103474	43103475	43103476	43103477	43103478	43103479	43103480

Herholz Zubehör passend zur Decora Schwarz Zarge		Art.-Nr.
Artikelbezeichnung	Oberfläche	
Herholz Türteil 2-tlg. Bänder - VE=20 Stück	matt schwarz	43103542
Herholz Holzargenteil 2-tlg. Bänder - VE=20 Stück	matt schwarz	43103543
Herholz Türteil 3-tlg. Bänder	matt schwarz	43103538
Herholz Holzargenteil 3-tlg. Bänder	matt schwarz	43103537
Herholz Langes 1-Loch Schließblech DIN li.	matt schwarz	43103539
Herholz Langes 1-Loch Schließblech DIN re.	matt schwarz	43103540
Herholz Stand. Winkelschließblech 14Falz	matt schwarz	43103541
Herholz Magnet-Winkelschließblech 14 Falz DIN li.	matt schwarz	772089
Herholz Magnet-Winkelschließblech 14 Falz DIN re.	matt schwarz	772090

Die Beschreibungen zu den Abkürzungen und die Maßketten finden Sie auf Seite 88! □ = Lagerartikel (Lieferzeit 2 - 5 AT), ■ = Beschaffungartikel (verlängerte Lieferzeit)
Druckfehler und Irrtum bei Angaben, produktionstechnische Änderungen sowie drucktechnische Farbabweichungen vorbehalten.

Das Decora (CPL) Schnelllieferprogramm

Das Herholz 2 Wochen Sortiment:

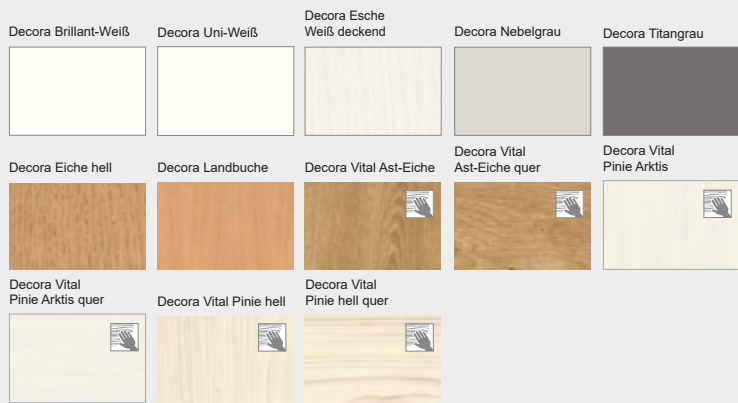

DIVERSE ZUSATZLEISTUNGEN OBERFLÄCHENBEZOGEN IN 2-3 WOCHEN LIEFERBAR. DETAILS SIEHE AKTUELLE HERHOLZ-PREISLISTE:

Für Standard Innentüren:

- eingebaute Einbohrbänder 3-tlg.
- eingebautes WC/PZ-Schloss
- Türblatt ohne Schlüssellochbohrung
- eingebaute Lüftungsgitter
- kurzes Schließblech
- eingebaute Bodendichtung
- werkseitige Türblattkürzung um 10/15/20 mm (ab 5 Stück)
- und vieles mehr

Für Schallschutztüren:

- Mehrfachverriegelung
- Spion
- Stabilo Schließbleche
- verstärkte Bandtaschen

Technische Ausführungen:

- Schallschutzklasse 1
- Schallschutzklasse 2
- Schallschutzklasse 3
- Einbruchhemmung RC 2

Das Herholz 4 Wochen Sortiment:

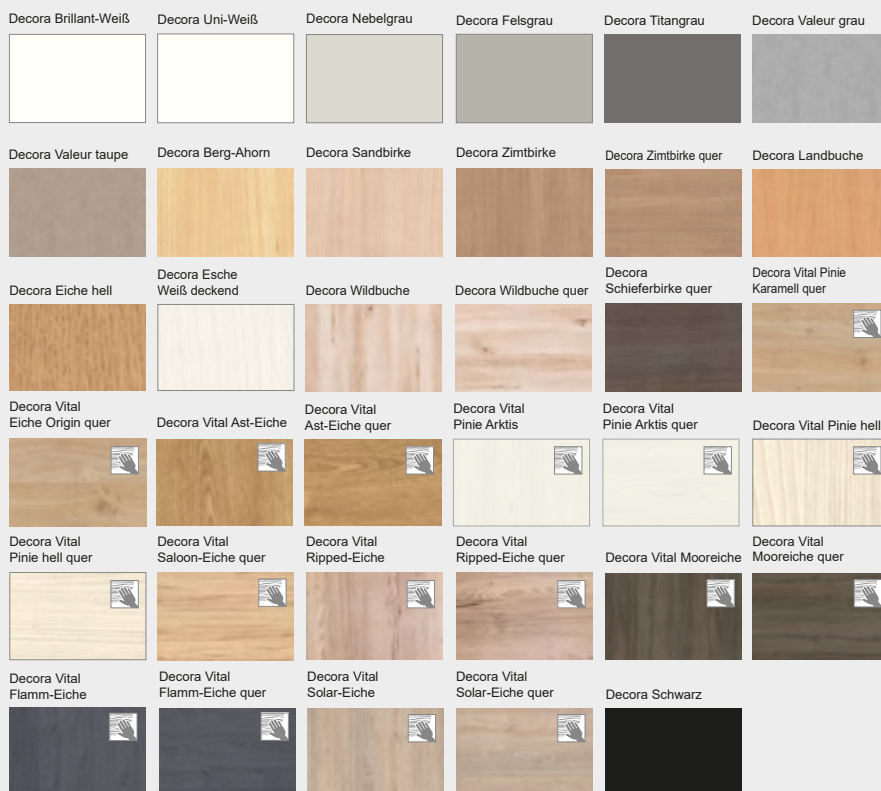

DIVERSE ZUSATZLEISTUNGEN OBERFLÄCHENBEZOGEN IN 4-5 WOCHEN LIEFERBAR. DETAILS SIEHE AKTUELLE HERHOLZ-PREISLISTE:

Für Standard Innentüren:

- eingebaute Einbohrbänder 3-tlg.
- eingebautes WC/PZ-Schloss
- Türblatt ohne Schlüssellochbohrung
- eingebaute Lüftungsgitter
- eingebaute Bodendichtung
- werkseitige Türblattkürzung um 10/15/20 mm (ab 5 Stück)
- eingebaute VX Bänder
- Klimaklasse 2 (Prüfklima b)
- lackierte Türblattunterkante

Für Schallschutztüren:

- Mehrfachverriegelung
- Spion
- Stabilo Schließbleche
- verstärkte Bandtaschen

Mögliche Tür- und Zargenvarianten:

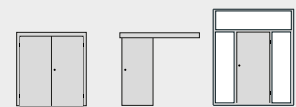

Technische Ausführungen:

- Schallschutzklasse 1
- Schallschutzklasse 2
- Schallschutzklasse 3
- Einbruchhemmung RC2
- T30-Brandschutz
- Rauchschutz
- Feuchtraum



strukturierte Vital-Oberfläche

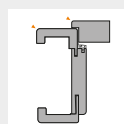

Türblatt und Zarge mit puristischer SR-Kante

HPS und CPL Oberflächen – Die Beanspruchbaren

Premium Touch

Besonders widerstandsfähige Laminat-Türoberflächen

HPS und CPL – hinter diesen jeweils drei Buchstaben steckt eine neuartige Oberflächentechnologie, die enorme Widerstandsfähigkeit mit erstklassiger Optik verbindet. Im Team sind diese beiden Talente auch dort kaum zu schlagen, wo es neben repräsentativem Design auf optimale Pflegeleichtigkeit und Haltbarkeit ankommt. Denn HPS- und CPL-Oberflächen sehen so aus wie Echtholz bzw. Lackoberflächen, sind dabei aber unglaublich kratz-, stoß- und abriebfest und außerdem unempfindlich gegen leichte Säuren und Laugen sowie haushaltsübliche Reinigungs- und Desinfektionsmittel.

Darüber hinaus bleiben sie auch bei extremer Kälte-, Hitze-, Licht- oder sogar Wasserdampfeinwirkung hart. All das macht HPS und CPL zur idealen Lösung für Türen und Zargen in stark frequentierten und extrem belasteten Einsatzbereichen.



Dienstleistungen
Eigenmarke
Weisslack
CPL
Technik und Praxiswissen
Türbeschläge und Zubehör
Glas
Garagentorantriebe
Stahltüren
Bodentreppen und Kniestocktüren

Türblatt-Varianten:

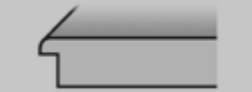

Türblatt mit kleiner Rundkante (KR)



Röhrenspanplatte (RSP)

Zargen-Varianten:



Zarge mit runder Futterplatte und Bekleidungen mit kl. Rundkante (60 mm)

SST-Türblatt mit Schall-Ex KKL II & III



Türblatt CPL Touch Pearlline DA mit kl. Rundkante (KR), Röhrenspanplatte (RSP) mit und ohne Schlüsselbohrung



Türblatt CPL Touch Pearlline DQ mit kl. Rundkante (KR), Röhrenspanplatte (RSP) mit und ohne Schlüsselbohrung



Türblatt CPL Touch Pearlline mit kl. Rundkante (KR), mit Lichtausschnitt (LA) mit und ohne Schlüsselbohrung



Türblatt CPL Touch Pearlline mit kl. Rundkante (KR), mit Lichtausschnitt (LA) mit und ohne Schlüsselbohrung

Hinweis:

Passende Verglasungen finden Sie auf Seite 130.

Hinweis:

Passende Rahmenteile finden Sie auf der Seite 131.

Prüm Türblatt CPL Touch Pearlline

Artikelbezeichnung	Höhe	Breite 610 mm		Breite 735 mm		Breite 860 mm		Breite 985 mm	
		DIN li.	DIN re.	DIN li.	DIN re.	DIN li.	DIN re.	DIN li.	DIN re.
Prüm TB CPL Touch Pearlline RSP KR	1985 mm	43104717	43104718	43104719	43104720	43104721	43104722	43104723	43104724
Prüm TB CPL Touch Pearlline DQ RSP KR	1985 mm	43104725	43104726	43104727	43104728	43104729	43104730	43104731	43104732
Prüm TB CPL Touch Pearlline DIN-LA KR	1985 mm	43104733	43104734	43104735	43104736	43104737	43104738	43104739	43104740
Prüm TB CPL Touch Pearlline DQ DIN-LA KR	1985 mm	43104741	43104742	43104743	43104744	43104745	43104746	43104747	43104748
Prüm TB CPL Touch Pearlline LA2 KR	1985 mm	43107312	43107313	43104749	43104750	43104751	43104752	43104753	43104754
Prüm TB CPL Touch Pearlline DQ LA2 KR	1985 mm	43107314	43107315	43104755	43104756	43104757	43104758	43104759	43104760

Prüm Türblatt CPL Touch Pearlline - ohne Schlüsselbohrung

Artikelbezeichnung	Höhe	Breite 610 mm		Breite 735 mm		Breite 860 mm		Breite 985 mm	
		DIN li.	DIN re.	DIN li.	DIN re.	DIN li.	DIN re.	DIN li.	DIN re.
Prüm TB CPL Touch Pearlline RSP KR, o.SB	1985 mm	43105561	43105562	43105563	43105564	43105565	43105566	43105567	43105568
Prüm TB CPL Touch Pearlline DQ RSP KR, o.SB	1985 mm	43105569	43105570	43105571	43105572	43105573	43105574	43105575	43105576
Prüm TB CPL Touch Pearlline DIN-LA KR, o.SB	1985 mm	43105577	43105578	43105579	43105580	43105581	43105582	43105583	43105584
Prüm TB CPL Touch Pearlline DQ DIN-LA KR, o.SB	1985 mm	43105585	43105586	43105587	43105588	43105589	43105590	43105591	43105592
Prüm TB CPL Touch Pearlline LA2 KR, o.SB	1985 mm	43105593	43105594	43105595	43105596	43105597	43105598	43105599	43105600
Prüm TB CPL Touch Pearlline DQ LA2 KR, o.SB	1985 mm	43105601	43105602	43105603	43105604	43105605	43105606	43105607	43105608

Prüm SST-Blatt CPL Touch Pearlline SD32 VSP kleine Rundkante KKL II + III

Artikelbezeichnung	Höhe	Breite 610 mm		Breite 735 mm		Breite 860 mm		Breite 985 mm	
		DIN li.	DIN re.	DIN li.	DIN re.	DIN li.	DIN re.	DIN li.	DIN re.
Prüm SST SD32 CPL Touch Pearlline VSP KR KKL II	1985 mm					43104761	43104762	43104763	43104764
Prüm SST SD32 CPL Touch Pearlline VSP KR KKL III	1985 mm					43104769	43104770	43104771	43104772
Prüm SST SD32 CPL Touch Pearlline DQ VSP KR KKL II	1985 mm					43104765	43104766	43104767	43104768
Prüm SST SD32 CPL Touch Pearlline DQ VSP KR KKL III	1985 mm					43104773	43104774	43104775	43104776

Prüm Zarge CPL Touch Pearlline

Artikelbezeichnung	Höhe	Wandst.	Breite 610 mm		Breite 735 mm		Breite 860 mm		Breite 985 mm	
			DIN li.	DIN re.	DIN li.	DIN re.	DIN li.	DIN re.	DIN li.	DIN re.
Prüm Zarge CPL Touch Pearlline KR	1985 mm	80 mm	43307795	43307796	43307797	43307798	43307799	43307800	43307801	43307802
Prüm Zarge CPL Touch Pearlline KR	1985 mm	100 mm	43307803	43307804	43307805	43307806	43307807	43307808	43307809	43307810
Prüm Zarge CPL Touch Pearlline KR	1985 mm	125 mm	43307811	43307812	43307813	43307814	43307815	43307816	43307817	43307818
Prüm Zarge CPL Touch Pearlline KR	1985 mm	145 mm	43307819	43307820	43307821	43307822	43307823	43307824	43307825	43307826
Prüm Zarge CPL Touch Pearlline KR	1985 mm	165 mm	43307827	43307828	43307829	43307830	43307831	43307832	43307833	43307834
Prüm Zarge CPL Touch Pearlline KR	1985 mm	185 mm	43307835	43307836	43307837	43307838	43307839	43307840	43307841	43307842
Prüm Zarge CPL Touch Pearlline KR	1985 mm	205 mm	43307843	43307844	43307845	43307846	43307847	43307848	43307849	43307850
Prüm Zarge CPL Touch Pearlline KR	1985 mm	225 mm	43307851	43307852	43307853	43307854	43307855	43307856	43307857	43307858
Prüm Zarge CPL Touch Pearlline KR	1985 mm	245 mm	43307859	43307860	43307861	43307862	43307863	43307864	43307865	43307866
Prüm Zarge CPL Touch Pearlline KR	1985 mm	270 mm	43307867	43307868	43307869	43307870	43307871	43307872	43307873	43307874
Prüm Zarge CPL Touch Pearlline KR	1985 mm	290 mm	43307875	43307876	43307877	43307878	43307879	43307880	43307881	43307882
Prüm Zarge CPL Touch Pearlline KR	1985 mm	310 mm	43307883	43307884	43307885	43307886	43307887	43307888	43307889	43307890
Prüm Zarge CPL Touch Pearlline KR	1985 mm	330 mm	43307891	43307892	43307893	43307894	43307895	43307896	43307897	43307898

Die Beschreibungen zu den Abkürzungen und die Maßketten finden Sie auf Seite 88! DA = durchgehend aufrecht, DQ = durchgehend quer □ = Lagerartikel (Lieferzeit 2 - 5 AT), ■ = Beschaffungartikel (verlängerte Lieferzeit) Druckfehler und Irrtum bei Angaben, produktionstechnische Änderungen sowie drucktechnische Farbabweichungen vorbehalten.

CPL Touch Whiteline – 1985 mm

Berührend ästhetisch

PRÜM
Türen die zu mir passen



Türblatt CPL Touch Whiteline DA kleine Rundkante (KR) mit Röhrenspanplatte (RSP) mit und ohne Schlüssel-lochbohrung



Türblatt CPL Touch Whiteline DA kleine Rundkante (KR) mit Lichtausschnitt (LA) mit und ohne Schlüssel-lochbohrung

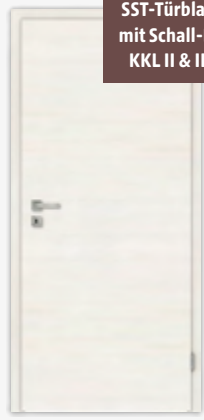

Türblatt CPL Touch Whiteline DQ kleine Rundkante (KR) mit Röhrenspanplatte (RSP) mit und ohne Schlüssel-lochbohrung

SST-Türblatt mit Schall-Ex KKL II & III



Türblatt CPL Touch Whiteline DQ kleine Rundkante (KR) mit Lichtausschnitt (LA2) mit und ohne Schlüssel-lochbohrung

Türblatt-Varianten:

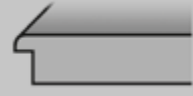

Türblatt mit kleiner Rundkante (KR)



Röhrenspanplatte (RSP)

Zargen-Varianten:



Zarge mit runder Futterplatte und Bekleidungen mit kl. Rundkante (60 mm)

Hinweis:
Passende Verglasungen finden Sie auf Seite 130.

Hinweis:
Passende Rahmenteile finden Sie auf der Seite 131.

Hinweis:
Jetzt neu mit kleiner Rundkante (KR).

Prüm Türblatt CPL Touch Whiteline

Artikelbezeichnung	Höhe	Breite 610 mm		Breite 735 mm		Breite 860 mm		Breite 985 mm	
		DIN li.	DIN re.	DIN li.	DIN re.	DIN li.	DIN re.	DIN li.	DIN re.
Prüm TB CPL Touch Whiteline RSP KR	1985 mm	43104825	43104826	43104827	43104828	43104829	43104830	43104831	43104832
Prüm TB CPL Touch Whiteline DQ RSP KR	1985 mm	43104833	43104834	43104835	43104836	43104837	43104838	43104839	43104840
Prüm TB CPL Touch Whiteline DIN-LA KR	1985 mm	43104841	43104842	43104843	43104844	43104845	43104846	43104847	43104848
Prüm TB CPL Touch Whiteline DQ DIN-LA KR	1985 mm	43104849	43104850	43104851	43104852	43104853	43104854	43104855	43104856
Prüm TB CPL Touch Whiteline LA2 KR	1985 mm	43107280	43107281	43107282	43107283	43107284	43107285	43107286	43107287
Prüm TB CPL Touch Whiteline DQ LA2 KR	1985 mm	43107288	43107289	43107290	43107291	43107292	43107293	43107294	43107295

Prüm Türblatt CPL Touch Whiteline - ohne Schlüsselbohrung

Artikelbezeichnung	Höhe	Breite 610 mm		Breite 735 mm		Breite 860 mm		Breite 985 mm	
		DIN li.	DIN re.	DIN li.	DIN re.	DIN li.	DIN re.	DIN li.	DIN re.
Prüm TB CPL Touch Whiteline RSP KR, o.SB	1985 mm	43105657	43105658	43105659	43105660	43105661	43105662	43105663	43105664
Prüm TB CPL Touch Whiteline DQ RSP KR, o.SB	1985 mm	43105665	43105666	43105667	43105668	43105669	43105670	43105671	43105672
Prüm TB CPL Touch Whiteline DIN-LA KR, o.SB	1985 mm	43105673	43105674	43105675	43105676	43105677	43105678	43105679	43105680
Prüm TB CPL Touch Whiteline DQ DIN-LA KR, o.SB	1985 mm	43105681	43105682	43105683	43105684	43105685	43105686	43105687	43105688
Prüm TB CPL Touch Whiteline LA2 KR, o.SB	1985 mm	43105689	43105690	43105691	43105692	43105693	43105694	43105695	43105696
Prüm TB CPL Touch Whiteline DQ LA2 KR, o.SB	1985 mm	43105697	43105698	43105699	43105700	43105701	43105702	43105703	43105704

Prüm SST-Blatt CPL Touch Whiteline SD32 VSP kleine Rundkante KKL II + III

Artikelbezeichnung	Höhe	Breite 610 mm		Breite 735 mm		Breite 860 mm		Breite 985 mm	
		DIN li.	DIN re.	DIN li.	DIN re.	DIN li.	DIN re.	DIN li.	DIN re.
Prüm SST SD32 CPL Touch Whiteline VSP KR KKL II	1985 mm					43104865	43104866	43104867	43104868
Prüm SST SD32 CPL Touch Whiteline VSP KR KKL III	1985 mm					43104857	43104858	43104859	43104860
Prüm SST SD32 CPL Touch Whiteline DQ VSP KR KKL II	1985 mm					43104869	43104870	43104871	43104872
Prüm SST SD32 CPL Touch Whiteline DQ VSP KR KKL III	1985 mm					43104861	43104862	43104863	43104864

Prüm Zarge CPL Touch Whiteline

Artikelbezeichnung	Höhe	Wandst.	Breite 610 mm		Breite 735 mm		Breite 860 mm		Breite 985 mm	
			DIN li.	DIN re.	DIN li.	DIN re.	DIN li.	DIN re.	DIN li.	DIN re.
Prüm Zarge CPL Touch Whiteline KR	1985 mm	80 mm	43308003	43308004	43308005	43308006	43308007	43308008	43308009	43308010
Prüm Zarge CPL Touch Whiteline KR	1985 mm	100 mm	43308011	43308012	43308013	43308014	43308015	43308016	43308017	43308018
Prüm Zarge CPL Touch Whiteline KR	1985 mm	125 mm	43308019	43308020	43308021	43308022	43308023	43308024	43308025	43308026
Prüm Zarge CPL Touch Whiteline KR	1985 mm	145 mm	43308027	43308028	43308029	43308030	43308031	43308032	43308033	43308034
Prüm Zarge CPL Touch Whiteline KR	1985 mm	165 mm	43308035	43308036	43308037	43308038	43308039	43308040	43308041	43308042
Prüm Zarge CPL Touch Whiteline KR	1985 mm	185 mm	43308043	43308044	43308045	43308046	43308047	43308048	43308049	43308050
Prüm Zarge CPL Touch Whiteline KR	1985 mm	205 mm	43308051	43308052	43308053	43308054	43308055	43308056	43308057	43308058
Prüm Zarge CPL Touch Whiteline KR	1985 mm	225 mm	43308059	43308060	43308061	43308062	43308063	43308064	43308065	43308066
Prüm Zarge CPL Touch Whiteline KR	1985 mm	245 mm	43308067	43308068	43308069	43308070	43308071	43308072	43308073	43308074
Prüm Zarge CPL Touch Whiteline KR	1985 mm	270 mm	43308075	43308076	43308077	43308078	43308079	43308080	43308081	43308082
Prüm Zarge CPL Touch Whiteline KR	1985 mm	290 mm	43308083	43308084	43308085	43308086	43308087	43308088	43308089	43308090
Prüm Zarge CPL Touch Whiteline KR	1985 mm	310 mm	43308091	43308092	43308093	43308094	43308095	43308096	43308097	43308098
Prüm Zarge CPL Touch Whiteline KR	1985 mm	330 mm	43308099	43308100	43308101	43308102	43308103	43308104	43308105	43308106

Die Beschreibungen zu den Abkürzungen und die Maßketten finden Sie auf Seite 88! DA = durchgehend aufrecht, DQ = durchgehend quer □ = Lagerartikel (Lieferzeit 2 - 5 AT), ■ = Beschaffungartikel (verlängerte Lieferzeit) Druckfehler und Irrtum bei Angaben, produktionstechnische Änderungen sowie drucktechnische Farbabweichungen vorbehalten.

Türblatt-Varianten:

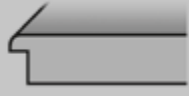

Türblatt mit kleiner Rundkante (KR)



Röhrenspanplatte (RSP)

Zargen-Varianten:



Zarge mit runder Futterplatte und Bekleidungen mit kl. Rundkante (60 mm)



Türblatt CPL Touch Greyline DA kleine Rundkante (KR) mit Röhrenspanplatte (RSP) mit und ohne Schlüssel- lochbohrung



Türblatt CPL Touch Greyline DA kleine Rundkante (KR) mit Lichtausschnitt (LA) mit und ohne Schlüssel- lochbohrung



Türblatt CPL Touch Greyline DQ kleine Rundkante (KR) mit Röhrenspanplatte (RSP) mit und ohne Schlüssel- lochbohrung

SST-Türblatt mit Schall-Ex KKL II & III



Türblatt CPL Touch Greyline DQ kleine Rundkante (KR) mit Lichtausschnitt (LA2) mit und ohne Schlüssel- lochbohrung

Hinweis:
Passende Verglasungen finden Sie auf Seite 130.

Hinweis:
Passende Rahmenteile finden Sie auf der Seite 131.

Hinweis:
Jetzt neu mit kleiner Rundkante (KR).

Prüm Türblatt CPL Touch Greyline

Artikelbezeichnung	Höhe	Breite 610 mm		Breite 735 mm		Breite 860 mm		Breite 985 mm	
		DIN li.	DIN re.	DIN li.	DIN re.	DIN li.	DIN re.	DIN li.	DIN re.
Prüm TB CPL Touch Greyline RSP KR	1985 mm	43104777	43104778	43104779	43104780	43104781	43104782	43104783	43104784
Prüm TB CPL Touch Greyline DQ RSP KR	1985 mm	43104785	43104786	43104787	43104788	43104789	43104790	43104791	43104792
Prüm TB CPL Touch Greyline DIN-LA KR	1985 mm	43104793	43104794	43104795	43104796	43104797	43104798	43104799	43104800
Prüm TB CPL Touch Greyline DQ DIN-LA KR	1985 mm	43104801	43104802	43104803	43104804	43104805	43104806	43104807	43104808
Prüm TB CPL Touch Greyline LA2 KR	1985 mm	43107248	43107249	43107250	43107251	43107252	43107253	43107254	43107255
Prüm TB CPL Touch Greyline DQ LA2 KR	1985 mm	43107256	43107257	43107258	43107259	43107260	43107261	43107262	43107263

Prüm Türblatt CPL Touch Greyline - ohne Schlüssellochbohrung

Artikelbezeichnung	Höhe	Breite 610 mm		Breite 735 mm		Breite 860 mm		Breite 985 mm	
		DIN li.	DIN re.	DIN li.	DIN re.	DIN li.	DIN re.	DIN li.	DIN re.
Prüm TB CPL Touch Greyline RSP KR, o.SB	1985 mm	43105465	43105466	43105467	43105468	43105469	43105470	43105471	43105472
Prüm TB CPL Touch Greyline DQ RSP KR, o.SB	1985 mm	43105473	43105474	43105475	43105476	43105477	43105478	43105479	43105480
Prüm TB CPL Touch Greyline DIN-LA KR, o.SB	1985 mm	43105481	43105482	43105483	43105484	43105485	43105486	43105487	43105488
Prüm TB CPL Touch Greyline DQ DIN-LA KR, o.SB	1985 mm	43105489	43105490	43105491	43105492	43105493	43105494	43105495	43105496
Prüm TB CPL Touch Greyline LA2 KR, o.SB	1985 mm	43105497	43105498	43105499	43105500	43105501	43105502	43105503	43105504
Prüm TB CPL Touch Greyline DQ LA2 KR, o.SB	1985 mm	43105505	43105506	43105507	43105508	43105509	43105510	43105511	43105512

Prüm SST-Blatt CPL Touch Greyline SD32 VSP kleine Rundkante KKL II + III

Artikelbezeichnung	Höhe	Breite 610 mm		Breite 735 mm		Breite 860 mm		Breite 985 mm	
		DIN li.	DIN re.	DIN li.	DIN re.	DIN li.	DIN re.	DIN li.	DIN re.
Prüm SST SD 32 CPL Touch Greyline VSP KR KKL II	1985 mm					43104809	43104810	43104813	43104814
Prüm SST SD 32 CPL Touch Greyline VSP KR KKL III	1985 mm					43104817	43104818	43104819	43104820
Prüm SST SD 32 CPL Touch Greyline DQ VSP KR KKL II	1985 mm					43104811	43104812	43104815	43104816
Prüm SST SD 32 CPL Touch Greyline DQ VSP KR KKL III	1985 mm					43104821	43104822	43104823	43104824

Prüm Zarge CPL Touch Greyline

Artikelbezeichnung	Höhe	Wandst.	Breite 610 mm		Breite 735 mm		Breite 860 mm		Breite 985 mm	
			DIN li.	DIN re.	DIN li.	DIN re.	DIN li.	DIN re.	DIN li.	DIN re.
Prüm Zarge CPL Touch Greyline KR	1985 mm	80 mm	43307899	43307900	43307901	43307902	43307903	43307904	43307905	43307906
Prüm Zarge CPL Touch Greyline KR	1985 mm	100 mm	43307907	43307908	43307909	43307910	43307911	43307912	43307913	43307914
Prüm Zarge CPL Touch Greyline KR	1985 mm	125 mm	43307915	43307916	43307917	43307918	43307919	43307920	43307921	43307922
Prüm Zarge CPL Touch Greyline KR	1985 mm	145 mm	43307923	43307924	43307925	43307926	43307927	43307928	43307929	43307930
Prüm Zarge CPL Touch Greyline KR	1985 mm	165 mm	43307931	43307932	43307933	43307934	43307935	43307936	43307937	43307938
Prüm Zarge CPL Touch Greyline KR	1985 mm	185 mm	43307939	43307940	43307941	43307942	43307943	43307944	43307945	43307946
Prüm Zarge CPL Touch Greyline KR	1985 mm	205 mm	43307947	43307948	43307949	43307950	43307951	43307952	43307953	43307954
Prüm Zarge CPL Touch Greyline KR	1985 mm	225 mm	43307955	43307956	43307957	43307958	43307959	43307960	43307961	43307962
Prüm Zarge CPL Touch Greyline KR	1985 mm	245 mm	43307963	43307964	43307965	43307966	43307967	43307968	43307969	43307970
Prüm Zarge CPL Touch Greyline KR	1985 mm	270 mm	43307971	43307972	43307973	43307974	43307975	43307976	43307977	43307978
Prüm Zarge CPL Touch Greyline KR	1985 mm	290 mm	43307979	43307980	43307981	43307982	43307983	43307984	43307985	43307986
Prüm Zarge CPL Touch Greyline KR	1985 mm	310 mm	43307987	43307988	43307989	43307990	43307991	43307992	43307993	43307994
Prüm Zarge CPL Touch Greyline KR	1985 mm	330 mm	43307995	43307996	43307997	43307998	43307999	43308000	43308001	43308002

Die Beschreibungen zu den Abkürzungen und die Maßketten finden Sie auf Seite 88! DA = durchgehend aufrecht, DQ = durchgehend quer □ = Lagerartikel (Lieferzeit 2 - 5 AT), ■ = Beschaffungartikel (verlängerte Lieferzeit) Druckfehler und Irrtum bei Angaben, produktionstechnische Änderungen sowie drucktechnische Farbabweichungen vorbehalten.

CPL Touch Eiche Altholz – 1985 mm

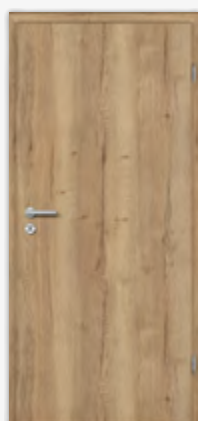

Türblatt CPL Touch Eiche Altholz DA, mit Röhrenspanplatte (RSP), Rundkante (RP), mit und ohne Schlüssellochbohrung



Türblatt CPL Touch Eiche Altholz DA, mit Vollspan (VSP), Rundkante (RP), mit Lichtausschnitt (LA), mit und ohne Schlüssellochbohrung



Türblatt CPL Touch Eiche Altholz DA, mit Vollspan (VSP), Rundkante (RP), mit Lichtausschnitt (LA2), mit und ohne Schlüssellochbohrung



Türblatt CPL Touch Eiche Altholz DQ, mit Röhrenspanplatte (RSP), Rundkante (RP), mit und ohne Schlüssellochbohrung

Türblatt-Varianten:

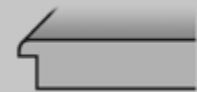

Türblatt mit Rundkante (RP)



Röhrenspanplatte (RSP)

Zargen-Varianten:



Zarge mit runder Futterplatte und runden Bekleidungen (60 mm)

Hinweis:
Passende Verglasungen finden Sie auf Seite 130.

Hinweis:
Passende Rahmenteile finden Sie auf der Seite 131.

Prüm Türblatt CPL Touch Eiche Altholz			Breite 610 mm		Breite 735 mm		Breite 860 mm		Breite 985 mm	
Artikelbezeichnung	Höhe		DIN li.	DIN re.	DIN li.	DIN re.	DIN li.	DIN re.	DIN li.	DIN re.
Prüm Türblatt CPL Touch Eiche Altholz DA RS RP	1985 mm		464894	464895	464896	464897	464898	464899	464900	464901
Prüm Türblatt CPL Touch Eiche Altholz DA LA RP	1985 mm				464888	464889	464890	464891	464892	464893
Prüm Türblatt CPL Touch Eiche Altholz DA LA2 RP	1985 mm				464882	464883	464884	464885	464886	464887
Prüm Türblatt CPL Touch Eiche Altholz DQ RS RP	1985 mm		464874	464875	464876	464877	464878	464879	464880	464881
Prüm Türblatt CPL Touch Eiche Altholz DQ LA RP	1985 mm				464868	464869	464870	464871	464872	464873
Prüm Türblatt CPL Touch Eiche Altholz DQ LA2 RP	1985 mm				464862	464863	464864	464865	464866	464867

Prüm Türblatt CPL Touch Eiche Altholz - ohne Schlüssellochbohrung			Breite 610 mm		Breite 735 mm		Breite 860 mm		Breite 985 mm	
Artikelbezeichnung	Höhe		DIN li.	DIN re.	DIN li.	DIN re.	DIN li.	DIN re.	DIN li.	DIN re.
Prüm Türblatt CPL Touch Eiche Altholz DA RS RP, o.SB	1985 mm		43102594	43102595	43102596	43102597	43102598	43102599	43102600	43102601
Prüm Türblatt CPL Touch Eiche Altholz DA LA RP, o.SB	1985 mm				43102602	43102603	43102604	43102605	43102606	43102607
Prüm Türblatt CPL Touch Eiche Altholz DA LA2 RP, o.SB	1985 mm				43102608	43102609	43102610	43102611	43102612	43102613
Prüm Türblatt CPL Touch Eiche Altholz DQ RS RP, o.SB	1985 mm		43102614	43102615	43102616	43102617	43102618	43102619	43102620	43102621
Prüm Türblatt CPL Touch Eiche Altholz DQ LA RP, o.SB	1985 mm				43102622	43102623	43102624	43102625	43102626	43102627
Prüm Türblatt CPL Touch Eiche Altholz DQ LA2 RP, o.SB	1985 mm				43102628	43102629	43102630	43102631	43102632	43102633

Prüm SST-Blatt CPL Touch Eiche Altholz SD32 VSP Rundkante KKL II + III			Breite 610 mm		Breite 735 mm		Breite 860 mm		Breite 985 mm	
Artikelbezeichnung	Höhe		DIN li.	DIN re.	DIN li.	DIN re.	DIN li.	DIN re.	DIN li.	DIN re.
Prüm SST-Blatt SD32 CPL Touch Eiche Altholz DA VSP KKL II RP	1985 mm						43100069	43100070	43100071	43100072
Prüm SST-Blatt SD32 CPL Touch Eiche Altholz DA VSP KKL III RP	1985 mm						43100073	43100074	43100075	43100076
Prüm SST-Blatt SD32 CPL Touch Eiche Altholz DQ VSP KKL II RP	1985 mm						43100077	43100078	43100079	43100080
Prüm SST-Blatt SD32 CPL Touch Eiche Altholz DQ VSP KKL III RP	1985 mm						43100081	43100082	43100083	43100084

Prüm Zarge CPL Touch Eiche Altholz				Breite 610 mm		Breite 735 mm		Breite 860 mm		Breite 985 mm	
Artikelbezeichnung	Höhe	Wandst.		DIN li.	DIN re.	DIN li.	DIN re.	DIN li.	DIN re.	DIN li.	DIN re.
Prüm Zarge CPL Touch Eiche Altholz RF	1985 mm	80 mm		464758	464759	464784	464785	464810	464811	464836	464837
Prüm Zarge CPL Touch Eiche Altholz RF	1985 mm	100 mm		464760	464761	464786	464787	464812	464813	464838	464839
Prüm Zarge CPL Touch Eiche Altholz RF	1985 mm	125 mm		464762	464763	464788	464789	464814	464815	464840	464841
Prüm Zarge CPL Touch Eiche Altholz RF	1985 mm	145 mm		464764	464765	464790	464791	464816	464817	464842	464843
Prüm Zarge CPL Touch Eiche Altholz RF	1985 mm	165 mm		464766	464767	464792	464793	464818	464819	464844	464845
Prüm Zarge CPL Touch Eiche Altholz RF	1985 mm	185 mm		464768	464769	464794	464795	464820	464821	464846	464847
Prüm Zarge CPL Touch Eiche Altholz RF	1985 mm	205 mm		464770	464771	464796	464797	464822	464823	464848	464849
Prüm Zarge CPL Touch Eiche Altholz RF	1985 mm	225 mm		464772	464773	464798	464799	464824	464825	464850	464851
Prüm Zarge CPL Touch Eiche Altholz RF	1985 mm	245 mm		464774	464775	464800	464801	464826	464827	464852	464853
Prüm Zarge CPL Touch Eiche Altholz RF	1985 mm	270 mm		464776	464777	464802	464803	464828	464829	464854	464855
Prüm Zarge CPL Touch Eiche Altholz RF	1985 mm	290 mm		464778	464779	464804	464805	464830	464831	464856	464857
Prüm Zarge CPL Touch Eiche Altholz RF	1985 mm	310 mm		464780	464781	464806	464807	464832	464833	464858	464859
Prüm Zarge CPL Touch Eiche Altholz RF	1985 mm	330 mm		464782	464783	464808	464809	464834	464835	464860	464861

Die Beschreibungen zu den Abkürzungen und die Maßketten finden Sie auf Seite 88! DA = durchgehend aufrecht, DQ = durchgehend quer □ = Lagerartikel (Lieferzeit 2 - 5 AT), ■ = Beschaffungartikel (verlängerte Lieferzeit) Druckfehler und Irrtum bei Angaben, produktionstechnische Änderungen sowie drucktechnische Farbabweichungen vorbehalten.

Türblatt-Varianten:



Türblatt mit schmaler Rundkante (SR)

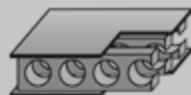

Röhrenspanstreifen (RST)



Röhrenspanplatte (RSP)

Zargen-Varianten:



Zarge mit SR-Kante an Futterkante und Bekleidungen (62,5 mm)



Türblatt und Zarge mit SR-Kante Decora (CPL) Vital Ast-Eiche längs mit Röhrenspanplatte (RSP)



Türblatt und Zarge mit SR-Kante Decora (CPL) Vital Ast-Eiche mit Lichtausschnitt (LA 1011 V 003)



Türblatt und Zarge mit SR-Kante Decora (CPL) Vital Ast-Eiche quer mit Röhrenspanplatte (RSP)



Türblatt und Zarge mit SR-Kante Decora (CPL) Vital Ast-Eiche quer, mit Lichtausschnitt (LA 1011 V 003)



Hinweis:

Eine Übersicht aller kurzfristig verfügbaren Decora (CPL) Oberflächen finden Sie auf Seite 77.



Hinweis:

Passende Verglasungen finden Sie auf Seite 130.

Herholz Türblatt mit SR-Kante Decora (CPL) Vital Ast-Eiche

Artikelbezeichnung	Höhe	Breite 610 mm		Breite 735 mm		Breite 860 mm		Breite 985 mm	
		DIN li.	DIN re.	DIN li.	DIN re.	DIN li.	DIN re.	DIN li.	DIN re.
Herholz TB Decora Vital Ast-Eiche längs SR-Kante RST	1985 mm	452378	452379	452380	452381	452382	452383	452384	452385
Herholz TB Decora Vital Ast-Eiche längs SR-Kante RSP	1985 mm	452392	452393	452394	452395	452396	452397	452398	452399
Herholz TB Decora Vital Ast-Eiche längs SR-Kante LA	1985 mm			452386	452387	452388	452389	452390	452391
Herholz TB Decora Vital Ast-Eiche quer SR-Kante RSP	1985 mm		452400	452402	452403	452404	452405	452406	452407
Herholz TB Decora Vital Ast-Eiche quer SR-Kante LA 1011 V003	1985 mm			453208	453209	453210	453211	453212	453213

Herholz SST-Blatt mit SR-Kante, Decora (CPL) Vital Ast-Eiche

Artikelbezeichnung	Höhe	Breite 610 mm		Breite 735 mm		Breite 860 mm		Breite 985 mm	
		DIN li.	DIN re.	DIN li.	DIN re.	DIN li.	DIN re.	DIN li.	DIN re.
Herholz SST-Blatt Decora (CPL) Vital Ast-Eiche längs, SST 1-1, Prüfklima „b“ (KKL II)	1985 mm					43103544	43103545	43103546	43103547
Herholz SST-Blatt Decora (CPL) Vital Ast-Eiche längs, SST 1-1, Prüfklima „c“ (KKL III)	1985 mm					43103257	43103258	43103259	43103260
Herholz SST-Blatt Decora (CPL) Vital Ast-Eiche längs, SST 3-1 43, Prüfklima „c“ (KKL III)	1985 mm					43103521	43103522	43103523	43103524
Herholz SST-Blatt Decora (CPL) Vital Ast-Eiche quer, SST 1-1, Prüfklima „b“ (KKL II)	1985 mm					43103556	43103557	43103558	43103559
Herholz SST-Blatt Decora (CPL) Vital Ast-Eiche quer, SST 1-1, Prüfklima „c“ (KKL III)	1985 mm					43103277	43103278	43103279	43103280
Herholz SST-Blatt Decora (CPL) Vital Ast-Eiche quer, SST 3-1 43, Prüfklima „c“ (KKL III)	1985 mm					43103513	43103514	43103515	43103516

Herholz Zarge Decora (CPL) Vital Ast-Eiche, SR-Kante, 62,5 mm

Artikelbezeichnung	Höhe	Wandst.	Breite 610 mm		Breite 735 mm		Breite 860 mm		Breite 985 mm	
			DIN li.	DIN re.	DIN li.	DIN re.	DIN li.	DIN re.	DIN li.	DIN re.
Herholz Zarge Decora (CPL) Vital Ast-Eiche SR-Kante	1985 mm	80 mm	452408	452409	452410	452411	452412	452413	452414	452415
Herholz Zarge Decora (CPL) Vital Ast-Eiche SR-Kante	1985 mm	100 mm	452416	452417	452418	452419	452420	452421	452422	452423
Herholz Zarge Decora (CPL) Vital Ast-Eiche SR-Kante	1985 mm	120 mm	452424	452425	452426	452427	452428	452429	452430	452431
Herholz Zarge Decora (CPL) Vital Ast-Eiche SR-Kante	1985 mm	140 mm	452432	452433	452434	452435	452436	452437	452438	452439
Herholz Zarge Decora (CPL) Vital Ast-Eiche SR-Kante	1985 mm	160 mm	452440	452441	452442	452443	452444	452445	452446	452447
Herholz Zarge Decora (CPL) Vital Ast-Eiche SR-Kante	1985 mm	180 mm	452448	452449	452450	452451	452452	452453	452454	452455
Herholz Zarge Decora (CPL) Vital Ast-Eiche SR-Kante	1985 mm	200 mm	452456	452457	452458	452459	452460	452461	452462	452463
Herholz Zarge Decora (CPL) Vital Ast-Eiche SR-Kante	1985 mm	220 mm	43304295	43304296	43304297	43304298	43304299	43304300	43304301	43304302
Herholz Zarge Decora (CPL) Vital Ast-Eiche SR-Kante	1985 mm	240 mm	43304303	43304304	43304305	43304306	43304307	43304308	43304309	43304310
Herholz Zarge Decora (CPL) Vital Ast-Eiche SR-Kante	1985 mm	265 mm	452480	452481	452482	452483	452484	452485	452486	452487
Herholz Zarge Decora (CPL) Vital Ast-Eiche SR-Kante	1985 mm	285 mm	452488	452489	452490	452491	452492	452493	452494	452495
Herholz Zarge Decora (CPL) Vital Ast-Eiche SR-Kante	1985 mm	305 mm	452496	452497	452498	452499	452500	452501	452502	452503
Herholz Zarge Decora (CPL) Vital Ast-Eiche SR-Kante	1985 mm	325 mm	452504	452505	452506	452507	452508	452509	452510	452511

Die Beschreibungen zu den Abkürzungen und die Maßketten finden Sie auf Seite 88!

 = Lagerartikel (Lieferzeit 2 - 5 AT),  = Beschaffungsartikel (verlängerte Lieferzeit)

Druckfehler und Irrtum bei Angaben, produktionstechnische Änderungen sowie drucktechnische Farbabweichungen vorbehalten.



Hinweis:

Passende Rahmenteile finden Sie auf der Seite 131.

Decora (CPL) Landbuche – 1985 mm



Türblatt und Zarge mit SR-Kante Decora (CPL) Landbuche mit Röhrenspanplatte (RSP)



Türblatt und Zarge mit SR-Kante Decora (CPL) Landbuche mit Lichtausschnitt (LA 1011 V 003)



Schallschutz-Türblatt (SST) SR-Kante (SR) mit Schallschutz (RwP 32 dB) Prüfklima „c“ inkl. Bodendichtung

Auch als SST-Türblatt Prüfklima „b“ erhältlich!

Türblatt-Varianten:

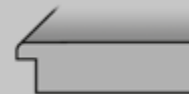

Türblatt mit schmaler Rundkante (SR)



Röhrenspanstreifen (RST)



Röhrenspanplatte (RSP)

Zargen-Varianten:



Zarge mit SR-Kante an Futterkante und Bekleidungen (62,5 mm)

Hinweis:
Passende Verglasungen finden Sie auf Seite 130.

Hinweis:
Passende Rahmenteile finden Sie auf der Seite 131.

Hinweis:
Eine Übersicht aller kurzfristig verfügbaren Decora (CPL) Oberflächen finden Sie auf Seite 77.

Herholz Türblatt mit SR-Kante Decora (CPL) Landbuche			Breite 610 mm		Breite 735 mm		Breite 860 mm		Breite 985 mm	
Artikelbezeichnung	Höhe		DIN li.	DIN re.	DIN li.	DIN re.	DIN li.	DIN re.	DIN li.	DIN re.
Herholz Türblatt Decora (CPL) Landbuche SR-Kante RST	1985 mm		443214	443215	443216	443217	443218	443219	443220	443221
Herholz Türblatt Decora (CPL) Landbuche SR-Kante RSP	1985 mm		443222	443223	443224	443225	443226	443227	443228	443229
Herholz Türblatt Decora (CPL) Landbuche SR-Kante LA 1011 V003	1985 mm				443230	443231	443232	443233	443234	443235

Herholz SST-Blatt mit SR-Kante Decora (CPL) Landbuche			Breite 610 mm		Breite 735 mm		Breite 860 mm		Breite 985 mm	
Artikelbezeichnung	Höhe		DIN li.	DIN re.	DIN li.	DIN re.	DIN li.	DIN re.	DIN li.	DIN re.
Herholz SST-Blatt Decora (CPL) Landbuche SR-Kante VSP1 SST 1-1, Prüfklima „b“ (KKL II)	1985 mm						451564	451565	451566	451567
Herholz SST-Blatt Decora (CPL) Landbuche SR-Kante VSP1 SST 1-1, Prüfklima „c“ (KKL III)	1985 mm						442478	442479	442480	442481
Herholz SST-Blatt Decora (CPL) Landbuche SR-Kante VSP1 SST 3-1 43, Prüfklima „c“ (KKL III)	1985 mm						43103505	43103506	43103507	43103508

Herholz Zarge Decora (CPL) Landbuche, SR-Kante, 62,5 mm				Breite 610 mm		Breite 735 mm		Breite 860 mm		Breite 985 mm	
Artikelbezeichnung	Höhe	Wandst.		DIN li.	DIN re.	DIN li.	DIN re.	DIN li.	DIN re.	DIN li.	DIN re.
Herholz Zarge Decora (CPL) Landbuche SR-Kante	1985 mm	80 mm		451704	451705	451706	451707	451708	451709	451710	451711
Herholz Zarge Decora (CPL) Landbuche SR-Kante	1985 mm	100 mm		451712	451713	451714	451715	451716	451717	451718	451719
Herholz Zarge Decora (CPL) Landbuche SR-Kante	1985 mm	120 mm		451720	451721	451722	451723	451724	451725	451726	451727
Herholz Zarge Decora (CPL) Landbuche SR-Kante	1985 mm	140 mm		451728	451729	451730	451731	451732	451733	451734	451735
Herholz Zarge Decora (CPL) Landbuche SR-Kante	1985 mm	160 mm		451736	451737	451738	451739	451740	451741	451742	451743
Herholz Zarge Decora (CPL) Landbuche SR-Kante	1985 mm	180 mm		451744	451745	451746	451747	451748	451749	451750	451751
Herholz Zarge Decora (CPL) Landbuche SR-Kante	1985 mm	200 mm		451752	451753	451754	451755	451756	451757	451758	451759
Herholz Zarge Decora (CPL) Landbuche SR-Kante	1985 mm	220 mm		43304231	43304232	43304233	43304234	43304235	43304236	43304237	43304238
Herholz Zarge Decora (CPL) Landbuche SR-Kante	1985 mm	240 mm		43304239	43304240	43304241	43304242	43304243	43304244	43304245	43304246
Herholz Zarge Decora (CPL) Landbuche SR-Kante	1985 mm	265 mm		451776	451777	451778	451779	451780	451781	451782	451783
Herholz Zarge Decora (CPL) Landbuche SR-Kante	1985 mm	285 mm		451784	451785	451786	451787	451788	451789	451790	451791
Herholz Zarge Decora (CPL) Landbuche SR-Kante	1985 mm	305 mm		451792	451793	451794	451795	451796	451797	451798	451799
Herholz Zarge Decora (CPL) Landbuche SR-Kante	1985 mm	325 mm		451800	451801	451802	451803	451804	451805	451806	451807

Die Beschreibungen zu den Abkürzungen und die Maßketten finden Sie auf Seite 88! □ = Lagerartikel (Lieferzeit 2 - 5 AT), ■ = Beschaffungsartikel (verlängerte Lieferzeit)
Druckfehler und Irrtum bei Angaben, produktionstechnische Änderungen sowie drucktechnische Farbabweichungen vorbehalten.

Türblatt-Varianten:

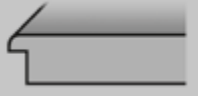

Türblatt mit Rundkante (RP)



Röhrenspanplatte (RSP)

Zargen-Varianten:



Zarge mit runder Futterplatte und runden Bekleidungen (60 mm)

Auch als SST-Türblatt erhältlich!



Türblatt CPL Buche PUR Rundkante (RP) mit Röhrenspanplatte (RSP)



Türblatt CPL Buche PUR Rundkante (RP) Lichtausschnitt (LA)

Hinweis:
Passende Verglasungen finden Sie auf Seite 130.

Hinweis:
Passende Rahmenteile finden Sie auf der Seite 131.

Prüm Türblätter CPL Buche PUR Rundkante Postform			Breite 610 mm		Breite 735 mm		Breite 860 mm		Breite 985 mm	
Artikelbezeichnung	Höhe		DIN li.	DIN re.	DIN li.	DIN re.	DIN li.	DIN re.	DIN li.	DIN re.
Prüm Türblatt CPL Buche PUR RP RSP	1985 mm		43100702	43100703	43100704	43100705	43100706	43100707	43100708	43100709
Prüm Türblatt CPL Buche PUR LA	1985 mm				43100710	43100711	43100712	43100713	43100714	43100715

Prüm SST-Blatt CPL Buche PUR SD-32 VSP Rundkante Postform KKL II + III			Breite 610 mm		Breite 735 mm		Breite 860 mm		Breite 985 mm	
Artikelbezeichnung	Höhe		DIN li.	DIN re.	DIN li.	DIN re.	DIN li.	DIN re.	DIN li.	DIN re.
Prüm SST-Blatt SD32 CPL Buche PUR VSP RP KKL II	1985 mm						43100716	43100717	43100718	43100719
Prüm SST-Blatt SD32 CPL Buche PUR VSP RP KKL III	1985 mm						43100720	43100721	43100722	43100723

Prüm Zarge CPL Buche PUR Rundkante			Breite 610 mm		Breite 735 mm		Breite 860 mm		Breite 985 mm	
Artikelbezeichnung	Höhe	Wandst.	DIN li.	DIN re.	DIN li.	DIN re.	DIN li.	DIN re.	DIN li.	DIN re.
Prüm Zarge CPL Buche PUR RF	1985 mm	80 mm	43301380	43301381	43301406	43301407	43301432	43301433	43301458	43301459
Prüm Zarge CPL Buche PUR RF	1985 mm	100 mm	43301356	43301357	43301382	43301383	43301408	43301409	43301434	43301435
Prüm Zarge CPL Buche PUR RF	1985 mm	125 mm	43301358	43301359	43301384	43301385	43301410	43301411	43301436	43301437
Prüm Zarge CPL Buche PUR RF	1985 mm	145 mm	43301360	43301361	43301386	43301387	43301412	43301413	43301438	43301439
Prüm Zarge CPL Buche PUR RF	1985 mm	165 mm	43301362	43301363	43301388	43301389	43301414	43301415	43301440	43301441
Prüm Zarge CPL Buche PUR RF	1985 mm	185 mm	43301364	43301365	43301390	43301391	43301416	43301417	43301442	43301443
Prüm Zarge CPL Buche PUR RF	1985 mm	205 mm	43301366	43301367	43301392	43301393	43301418	43301419	43301444	43301445
Prüm Zarge CPL Buche PUR RF	1985 mm	225 mm	43301368	43301369	43301394	43301395	43301420	43301421	43301446	43301447
Prüm Zarge CPL Buche PUR RF	1985 mm	245 mm	43301370	43301371	43301396	43301397	43301422	43301423	43301448	43301449
Prüm Zarge CPL Buche PUR RF	1985 mm	270 mm	43301372	43301373	43301398	43301399	43301424	43301425	43301450	43301451
Prüm Zarge CPL Buche PUR RF	1985 mm	290 mm	43301374	43301375	43301400	43301401	43301426	43301427	43301452	43301453
Prüm Zarge CPL Buche PUR RF	1985 mm	310 mm	43301376	43301377	43301402	43301403	43301428	43301429	43301454	43301455
Prüm Zarge CPL Buche PUR RF	1985 mm	330 mm	43301378	43301379	43301404	43301405	43301430	43301431	43301456	43301457

Prüm Blendrahmen BLE CPL Buche PUR			Breite 610 mm		Breite 735 mm		Breite 860 mm		Breite 985 mm	
Artikelbezeichnung	Höhe		DIN li.	DIN re.	DIN li.	DIN re.	DIN li.	DIN re.	DIN li.	DIN re.
Prüm Blendrahmen CPL Buche PUR	1985 mm						43301460	43301461	43301462	43301463

Die Beschreibungen zu den Abkürzungen und die Maßketten finden Sie auf Seite 88! □ = Lagerartikel (Lieferzeit 2 - 5 AT), ■ = Beschaffungsartikel (verlängerte Lieferzeit)
Druckfehler und Irrtum bei Angaben, produktionstechnische Änderungen sowie drucktechnische Farbabweichungen vorbehalten.

PEP1/PEP1+ Lieferzeit 10-15 Arbeitstage

LACK



Weißlack 9010



Weißlack 9016**



Weißlack Excl. 9010



9016 WL Excl.**

CPL*



CPL T. Eiche Astig DA/DQ CPL T. Eiche Altholz DA/DQ CPL Touch Eiche DA/DQ



CPL Touch Wildeiche DA/DQ** CPL Touch Pearlline DA/DQ** CPL Touch Greyline DA/DQ**

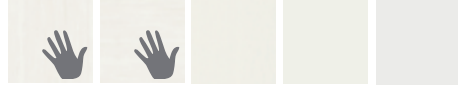

CPL Touch Whiteline DA/DQ** CPL Esche Weiß CPL Weißlack CPL WL 9016**

BASIC-Programm

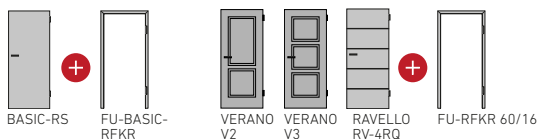

Mögliche Zusatzleistungen gem. PRÜM-Express-Programm PEP1+:

- Verglasungen

Für STIL/ELGANCE/ROYAL:

- Band V0026, Schloss (WC, PZ) + KL2
- Spion, Lüftungsgitter,
- Schallex/Bodendichtung

Für BASIC:

Alle Türen auch als Schallschutztür SK1 möglich

Viele weitere Produkte im PEP1:

- Blendrahmen in Weißlack 9010/9016, CPL Weißlack 9010/9016
- Ganzglastüren und Schiebetüren
- Beschläge, Klebebeschläge
- Weitere Design-Türen STIL/ELEGANCE/ROYAL
- Türen mit Zusatzleistungen ab Lager lieferbar

FUNKTIONSTÜREN



Einbruchschutz



Schallschutz



Feuchtraum



Feuerschutz

LACK



Weißlack 9010



Weißlack 9016**

CPL*



CPL Touch Oak White DA/DQ CPL Touch Oak Creme DA/DQ CPL Touch Oak Nature DA/DQ



CPL Touch Eiche Astig DA/DQ CPL Touch Eiche Altholz DA/DQ CPL Touch Eiche DA/DQ



CPL Touch Wildeiche DA/DQ** CPL Touch Whiteline DA/DQ** CPL Touch Greyline DA/DQ**



CPL Touch Pearlline DA/DQ** CPL Touch Silvaline DA/DQ** CPL Touch Darkline DA/DQ**



CPL Graphitgrau** CPL Staubgrau** CPL Seidengrau** CPL Silbergrau** CPL Weißlack* CPL WL 9016**

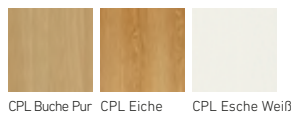

CPL Buche Pur CPL Eiche CPL Esche Weiß



• mit farblich passender Premiumkante PK2 (alle CPL-Oberflächen mit farblich angelehnter PK2-Kante möglich)

** Kleine Rundkante (KR)

Informieren Sie sich auch über das Schichtstoff-EXPRESS-Programm von PRÜM und profitieren Sie von 26 der gängigsten Schichtstoffoberflächen mit kurzer Lieferzeit (20-25 Arbeitstage). Weitere Informationen hierzu auf www.tuer.de

Mögliche Zusatzleistungen gem. PRÜM-Express-Programm PEP2:

STANDARD-Türblätter z. B.:

- V0026, VX 7939-160 18-3, diverse Bandbohrungen und -fräsungen
- BB/WC/PZ-Schloss KL1 + KL2
- ohne Schlüssellochbohrung
- Spionlochbohrung, Schallex, Lüftungsgitter, Klimaklasse 2 + 3, Unterschnitt
- SLIM / KLASSIK mit Türfutter

STANDARD-Türfutter z. B.:

- V4400 vernickelt
- Bandtasche ST108 + V4400
- BT VX7506 3D VN
- Flachschießblech kurz
- Schließblech Nr. 35
- Schließblech 3-Fach-Verriegelung (nur für SD-Türen)
- Alu-Futterwinkel OTS Schere u. Gleitschiene

FUNKTIONSTÜREN



Feuerschutz



Einbruchschutz



Schallschutz

Eine Auswahl möglicher Türausführungen:



TB (2-flg.)



SCHIEBE-TB (1-flg.)



Schiebetür außenlaufend

Informationen und Hinweise zum PRÜM-EXPRESS-PROGRAMM:

- Standardmäßig wird Ihre Bestellung zu dem Liefertermin bestätigt, den das Produkt mit der höchsten Fertigungszeit benötigt. Der bestätigte Liefertermin beinhaltet dann eine Änderungsfrist von ca. einer Woche.
- Wünschen Sie bei Mischaufträgen, Teillieferungen aus den Lieferprogrammen PEP 1, PEP 1+ oder PEP 2 vorab, **so vermerken Sie dies bitte auf Ihrer Bestellung.**
- Änderungen und Stornierungen können dann jedoch aus abwicklungstechnischen Gründen nicht mehr berücksichtigt werden.



TB	Türblatt	TB	Türblatt	FU	Futter
WA	Wabeneinlage	RU	Rundkante	EC	eckiges Futter
RST	Röhrenspanstreifen	RP / RK-P	Rund Postforming	RF / RU	rundes Futter
RSP	Röhrenspanplatte	PK2	Premiumkante	PR	profiliertes Futter
VSP	Vollspan	RK-S	segment Rundkante	SLF	Softline Futter
HWK	Holzwerkstoffkonstruktion	SR	schmale Rundkante	BLE	Blendrahmen
LA	Lichtausschnitt	KR	kleine Rundkante	DUFU	Durchgangsfutter
LA-F	Lichtausschnitt flächenbündig	KA	Karniskante	SchieFU	Schiebetürfutter
LA-S	Lichtausschnitt standard	STU STUEC	stumpf eckig	HK	Futter mit Hohlkehle 65/22 mm
SST	Schallschutz-Türblatt	DK	Designkante		
KKL	Klimaklasse	ESO	Edelstahloptik		
EC	eckige Kante	AKR	aufrechte kl. Rundkante		

Herholz	Wandöffnung DIN 18 100 (Nennmaß)	Türblatt (Außenmaß)	Zargen- falzmaß	Lichtes Durchgangsmaß	Außenkante Futter ²⁾	Außenkante Bekleidung bei 50 mm ³⁾	Außenkante Bekleidung bei 62,5 mm ³⁾	Außenkante Bekleidung bei 75 mm ³⁾	Außenkante Bekleidung bei 95 mm ³⁾
Maße in mm		A	B	C	D	E	E	E	E
Breite (1-flg.)	635	610	591	563	609	691	716	741	781
	760	735	716	688	734	816	841	866	906
	885	860	841	813	859	941	966	991	1031
	1010	985	966	938	984	1066	1091	1116	1156
	1135	1110	1091	1063	1109	1191	1216	1241	1281
Breite (2-flg.)	1250	1210	1191	1163	1209	1291	1316	1341	1381
	1500	1460	1441	1413	1459	1541	1566	1591	1631
	1750	1710	1691	1663	1709	1791	1816	1841	1881
	2000	1960	1941	1913	1959	2041	2066	2091	2131
Höhe	2005	1985	1980 ¹⁾	1966	1989	2030	2043	2055	2075
	2130	2110	2105 ¹⁾	2091	2114	2155	2168	2180	2200

¹⁾ Wegen der rechnerischen Bodenluft der Herholz-Fertigelemente von 4 mm ist es möglich, die Zargen für eine dauerelastische Abdichtung höher einzubauen (wichtig bei Fliesen- und Steinzeugböden).

Die Bodenluft sollte auch dann 7 mm nicht überschreiten.

²⁾ Die Bandtaschen tragen ca. 17 mm auf.

³⁾ Zierbekleidung -4 mm in der Breite und -2 mm in der Höhe

Verstellbereiche: Wandstärke: -3 / +17 mm, bei S-Design / stumpf: -7 / +13 mm

Prüm	Wandöffnung DIN 18 100 (Nennmaß)	Türblatt (Außenmaß)	Zargen- falzmaß	Lichtes Durchgangsmaß	Außenkante Bekleidung EC 55 mm	Außenkante Bekleidung RF 60 mm	Außenkante Bekleidung PR 65 mm	Außenkante Bekleidung SLF 70 mm
Maße in mm		A	B	C	E	E	E	E
Breite (1-flg.)	635	610	591	569	701	711	721	731
	760	735	716	694	826	836	846	856
	885	860	841	819	951	961	971	981
	1010	985	966	944	1076	1086	1096	1106
	1135	1110	1091	1069	1201	1211	1221	1231
Breite (2-flg.)	1260	1235	1216	1194	1326	1336	1346	1356
	1510	1485	1466	1444	1576	1586	1596	1606
	1760	1735	1716	1694	1826	1836	1846	1856
	2010	1985	1966	1944	2076	2086	2096	2106
Höhe	2005	1985	1981	1970	2036	2041	2046	2051
	2130	2110	2106	2095	2161	2166	2171	2176

Zierbekleidung mit Wandstärkenausgleich. Verstellbereiche: bei 50 mm Wandstärke +5 / -5 mm, bei 60/70 mm Wandstärke +5 / -5 mm, bei 80/100 mm Wandstärke +15 / -5 mm, ab 100 mm Wandstärke +10 / -10 mm
Die Bandtaschen tragen ca. 13 mm auf.

Maße Lichtausschnitt DIN-LA	Standardbreite		Glasbreite*	Standardhöhe TB / DTB		Glashöhe*
	gefälzt	stumpf		gefälzt	stumpf	
	610	584	285	1985	1972	1420
	735	709	410	2110	2097	1545
	860	834	535			
	985	959	660			

* Bei den Glasmaßen sind umlaufend 2,5 mm Luft zum Türblattausschnitt berücksichtigt!

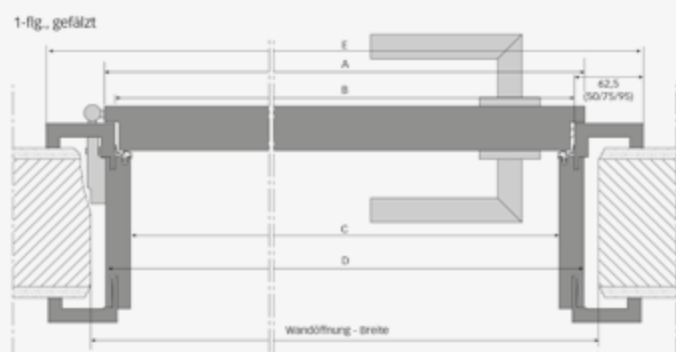

Hinweis:

Technische Informationen zu den
WUNDERWERK est. 1964 Zargen
finden Sie hier:



WUNDERWERK

est. 1964



Wandfliese
CAMPA weiss



GANZGLAS-
BESCHLAG
schwarz



Ganzglastür
BURGOS LOFT



Bodenfliese BASEMENT
hellgrau matt

Minimal

Betreten Sie eine neue Welt

WWW.WUNDERWERK1964.DE



Baurechtliche Anforderungen und Normen

Landesbauordnung

Über die jeweiligen Landesbauordnungen (LBO) werden auf Länderebene die Anforderungen an die technische Ausführung von Bauwerken geregelt.

Der Begriff „Tür“ fällt in diesem Zusammenhang selten, verbirgt sich aber hinter dem Begriff „Abschlüsse in Öffnungen“.

Die Landesbauordnungen unterscheiden sich teilweise im Detail und haben als Grundlage die „Muster-Bauordnung“ (MBO).

Die Muster-Bauordnung legt zum Beispiel fest, welche Abschlüsse in Öffnungen von Treppenträumen erforderlich sind. Dies ist zum Beispiel für Wohnungsabschlusstüren von Bedeutung.

§ 35 Notwendige Treppenträume, Ausgänge
(6) in notwendigen Treppenträumen müssen Öffnungen

1. zu Kellergeschossen, zu nicht ausgebauten Dachräumen, Werkstätten, Läden, Lager- und ähnlichen Räumen sowie zu sonstigen Räumen und Nutzungseinheiten mit einer Fläche von mehr als 200 m², ausgenommen Wohnungen, mindestens feuerhemmende, rauchdichte und selbstschließende Abschlüsse,

2. zu notwendigen Fluren rauchdichte und selbstschließende Abschlüsse,

3. zu sonstigen Räumen und Nutzungseinheiten mindestens dicht- und selbstschließende Abschlüsse haben.

Dies bedeutet demzufolge, dass nach §35 Abs. (6) Nr. 3 Wohnungseingangstüren somit dicht- und selbstschließende Abschlüsse (Türen) haben müssen. Dies gilt in allen Bundesländern mit Ausnahme von NRW und Baden-Württemberg.

Was bedeutet dichtschließend?

Türen sind dann dichtschließend, wenn sie formstabile Türblätter haben und mit dreiseitig umlaufenden dauerelastischen Dichtungen ausgestattet sind, die aufgrund ihrer Form (Lippen-/Schlauchdichtung) und des Dichtungsweges bei geschlossenen Türen nach dem Einbau sowohl an den Zargen als auch an den Türflügeln anliegen.

Türblätter sind dann formstabil, wenn sie geschlossen sind und Verformungen ≤ 4 mm, bezogen auf die Türblattebene in Längsrichtung (im Sinne von RALGZ 426/1), aufweisen.

Demzufolge brauchen diese Türen weder ein Prüfzeugnis noch eine Bodendichtung.

Diese Türen sind Türelemente mit sogenanntem »leichten Rauchschutz«, das bedeutet, eine Wohnungsabschlusstür als Schallschutztür mit 4-seitiger Dichtung ist auch dichtschließend. Dichtschließende Türen müssen nicht selbstschließend sein.

Normen – Bedeutung und Anwendung

DIN-Normen werden in Deutschland in den Normenausschüssen vom "Deutschen Institut für Normung e.V." in Berlin erarbeitet. Normen sind vom Grundsatz her keine zwingenden Vorschriften, werden aber verpflichtend durch Verträge oder Vorschriften, um die Eigenschaften, Anforderungen und Einsatzbereiche für eine Tür zu beschreiben.

Eine DIN-Norm gilt als nationale Norm innerhalb Deutschlands. Normen können auch europaweit gültig sein. Für Europäische Normen gilt die Bezeichnung EN. DIN-Normen, die mit europäischen Normen harmonisiert wurden, tragen die Bezeichnung „DIN EN“.

Was ist eine allgemein anerkannte Regel der Technik (aaRdT)?

Die anerkannte technische Regel beschreibt diejenigen Prinzipien und Lösungen, die in der Praxis erprobt und bewährt sind. Normen und Regelwerke sind anerkannte Regeln der Technik.

Was bedeutet selbstschließend?

Wenn die Eigenschaft »selbstschließend« zusätzlich gefordert ist, fordern die bauaufsichtlichen Bestimmungen einen Selbstschließmechanismus durch einen Obentürschließer oder einen automatischen Türschließer.

Rauchschutztüren müssen immer mit einem Obentürschließer ausgestattet sein.

Was ist eine Feststellanlage?

Wenn im Betrieb offene Türen notwendig sind, hilft nur die Feststellanlage - und nicht der Türkeil! Da Feuerschutzabschlüsse nur geschlossen ihre Aufgabe erfüllen können, müssen sie „selbstschließend“ sein und dürfen nur kurzzeitig für den Durchgang von Personen geöffnet werden. Sollen die Türen hingegen überwiegend „offen“ stehen, sind Feststellanlagen zu verwenden. Die Feststellanlage gibt die Tür über einen Rauchmelder frei, wenn Rauch erkannt wird. Die Tür schließt dann automatisch.

Was bedeutet vollwandig?

Die Tür muss mindestens 40 mm dick und ohne Hohlräume sein (also keine Röhrenspan- oder Wabeneinlage). Andere Definitionen besagen: Die Tür darf keine Durchbrüche haben (z. B. Briefschlitz); Verglasungen haben i.d.R. keine Durchbrüche und können als dicht angesehen werden.

Sonderbauverordnungen

Für besondere Nutzungen von Gebäuden sind zusätzlich Vorgaben aus Sonderbauverordnungen zu berücksichtigen.

Diese gelten zum Beispiel für:

- Krankenhäuser
- Schulen
- Versammlungsstätten
- Industriebauten
- Gaststätten
- Beherbergungsstätten

und regeln besondere Anforderungen zum Beispiel hinsichtlich:

- Brand- und Rauchschutz
- Flucht-/Rettungswege
- Barrierefreiheit

Für eine vertragsrechtliche Leistungsbestimmung eignen sich deshalb allein die anerkannten Regeln der Technik zu einem ganz bestimmten Zeitpunkt als Mindeststandard. Entscheidend ist dabei der Zeitpunkt der Bauabnahme und nicht der Zeitpunkt der Auftragsvergabe!

Häufig werden auch die aaRdT und „Stand der Technik“ verwechselt.

Der Stand der Technik beschreibt den Entwicklungsstand fortschrittlicher Verfahren, Einrichtungen oder Betriebsweisen, welche auch die neuesten theoretisch-wissenschaftlichen Erkenntnisse beinhalten und sich ständig weiterentwickeln.

Im Bauwesen wird statt des Standes der Technik üblicherweise die Einhaltung der allgemein anerkannten Regeln der Technik vertraglich gefordert.

Normen bei Innentüren

Bei einer Innentür handelt es sich in der Regel um ein "genormtes Baufertigteil". Einzelanfertigungen und Sonderkonstruktionen sind möglich, führen aber in der Regel zu erheblichen Aufpreisen.

Welche Vorteile bietet die Standardisierung

- Die Formate und Geometriedaten der Türen und Anbauteile wie Drücker und Bänder sind standardisiert.
- Türzargen und Türblätter unterschiedlicher Hersteller können kombiniert werden.
- Andere Bauteile (Wand/Fußboden) sind auf die Größen und Anforderungen der Innentüren abgestimmt.

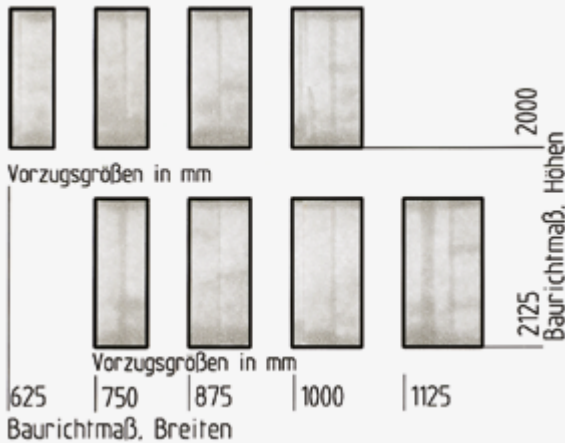

Rohbauöffnungen, die Vorzugsgrößen sind grau hinterlegt

Das kleinste Vorzugsmaß in der Breite beträgt 625 mm (5 x 125 mm). In der Breite sind noch 10 mm für das Nennmaß zu addieren. Die niedrigste gängige Wandöffnung beträgt 2000 mm

Gängige Maße und Toleranzen

Die Abmessungen von Innentüren als genormte Baufertigteile sind in einer Herstellungsnorm festgelegt. Im Handel sind zum Einbau vorgefertigte Innentüren erhältlich, deren Abmessungen mit den Öffnungsmaßen auf der Baustelle korrespondieren.

Die Maße und Normen auf der Baustelle

Bei Rohbauöffnungen für Türen werden die Baurichtmaße angewendet. Bei Türen beträgt das Baurichtmaß für die Öffnungsbreite ein Vielfaches von 12,5 cm plus 1 cm. Die Höhenmaße der Rohbauöffnung der Tür werden auf die Oberfläche des fertigen Fußbodens (OFF) bezogen. Darum ist bei Türöffnungen die Nennmaßhöhe nur um 0,5 cm größer als das Baurichtmaß. In Rohbauten gibt die Meterriss die Höhe des fertigen Fußbodens an, da dieser ein Meter über OFF liegt. Weicht der Architekt hiervon ab und bezieht die Höhenmaße auf den Rohfußboden, muss er darauf besonders hinweisen.

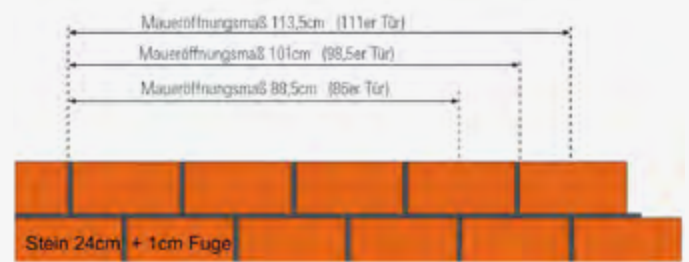

Baurichtmaße als Maßketten in der Breite

(16 x 125 mm) in der Höhe. In der Höhe sind noch 5 mm für die nicht vorhandene Mörtelfuge zu addieren. Daraus resultieren die Türmaßketten nach der DIN 18101.

Öffnungsmaß im Rohbau Nennmaß nach DIN 18100		Zargenmaß				Türblattaußenmaß			
		Zargenfalzmaß		Lichtes Zargendurchgangsmaß		gefälzt		stumpf einschlagend	
Breite mm	Höhe mm	Breite mm	Höhe mm	Breite mm	Höhe mm	Breite mm	Höhe mm	Breite mm	Höhe mm
635	2005	561	1938	569	1972	610	1985	584	1972
760	2130	716	2108	694	2097	735	2110	709	2097
	2255		2233		2222		2235		2222
885		841		819		860		834	
1010		966		944		985		959	
1135		1091		1069		1110		1084	
1260		1216		1194		1235		1209	

Bedeutend sind die lichten Durchgangsbreiten und Höhen zum Beispiel bei der Planung von barrierefreien Wohnungen. In diesem Fall liegen die Mindestanforderungen nach der DIN 18040-2 bei einer lichten Breite von ≥ 900 mm und einer lichten Höhe von ≥ 2050 mm.

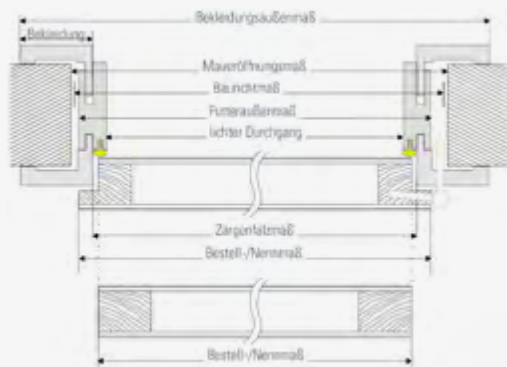

Zusammenfassung der relevanten Zargen/Türblattmaße

Sowohl die Position der Bänder als auch die Drücker-/Schlossposition sind normativ in der DIN 18101:2014 festgelegt.

Abweichende Ausführungen ergeben sich zum Beispiel bei einer barrierefreien Ausführung mit der Option, die Drückerhöhe auf 850 mm festzulegen.

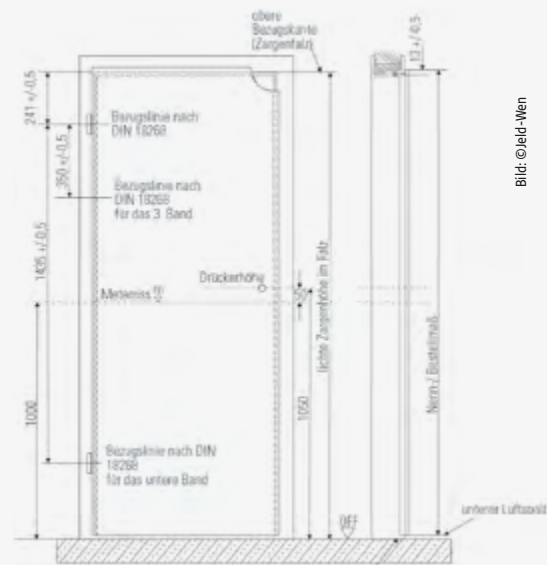

Positionierung der Drücker und Bänder

Aufmaß am Bau – Worauf kommt es an?

Von den Herstellern werden Aufmaßblätter zur Verfügung gestellt, auf denen die zu nehmenden Maße strukturiert erfasst werden können. Zu unterscheiden ist zwischen dem Rohbaumaß und dem Türblattaußenmaß. Zusätzlich muss noch die Wandstärke der verputzten Wand ermittelt werden. Die Höhe wird immer senkrecht von der Oberkante des Fertigfußbodens bis zur Unterkante der Maueröffnung gemessen (alternativ ist der Meterriss die Bezugsgröße). Die Breite im Rohbaumaß wird von Laibung zu Laibung gemessen. Es sollten mehrere Stichmaße genommen und alle Wandbeläge wie Putz, Fliesen, o.ä. berücksichtigt werden. Wichtig ist auch mit der Wasserwaage die Lotrechte der Wandflächen, der Laibung und des fertigen Fußbodens zu prüfen. Die Schwellenlage, also der Übergang zwischen zwei Fußbodenflächen in Räumen, die durch die Tür getrennt werden, ist zu planen. Für eine überfällzte Standardtür liegt diese Trennebene in der Regel ca. 40 mm versetzt vor der Wandfläche. Im Falle einer abweichenden Türkonstruktion bei stumpf einschlagenden Türen oder ähnlichem kann dieses Maß variieren. Die Trennung mittels Übergangsprofil ist oftmals notwendig und sinnvoll, da unterschiedliche Bodenbeläge in angrenzenden Flächen verarbeitet werden, oder aber, um Parkettflächen/ Laminatbodenflächen zu entkoppeln. Aus technischen Gründen (Wohnungseingangstür/Schallschutz) ist unter Umständen eine Schwellenlage vorzusehen, die genau auf das Türblatt abgestimmt wird. Wenn das Übergangsprofil nicht als Anschlag vorgesehen ist, sollte die Trennung durch die Schwelle unterhalb des Türblattes erfolgen.

! Tipp:
Prüfen Sie die Schwellensituation sobald die Türblattausführung/Zargenkonstruktion feststeht.

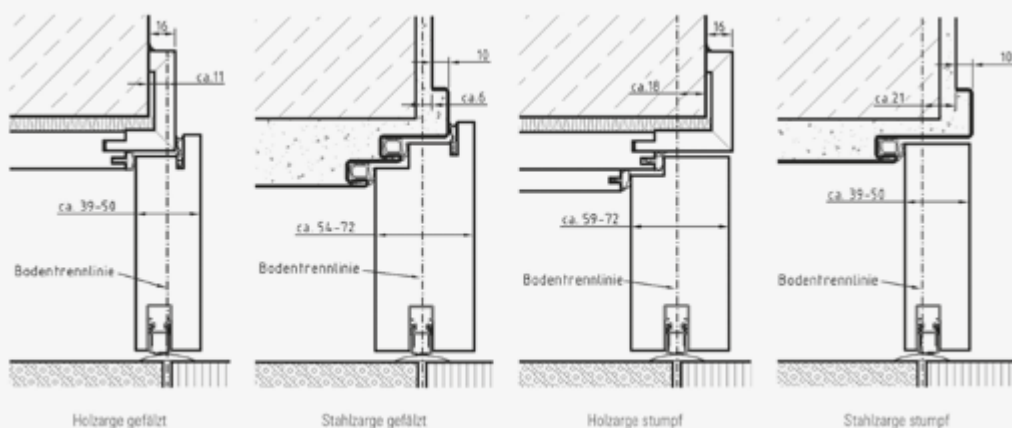

Unterschiedliche Ausführungsvarianten der Bodenschwelle



Bild: © le/d-Wien

Bedeutung von Prüfzeugnissen, CE-Kennzeichen, RAL-Kennzeichen

Wenn eine Tür besondere Leistungseigenschaften hat, wird diese Tür auch als Funktionstür bezeichnet und hat sicherheitstechnische, baurechtliche oder normative Anforderungen zu erfüllen. Diese besonderen Leistungseigenschaften sind nachzuweisen und durch Prüfzeugnisse zu belegen. So kann gewährleistet werden, dass diese Türen über einen bestimmten Zeitraum im Brandfall dem Feuer standhalten, Fluchtwege rauchfrei halten, Schallschutz bieten oder sogar bei Einbruchsversuchen über einen längeren Zeitraum schützen.

In aufwendigen Prüfreihen werden die Türen beurteilt und klassifiziert. Wesentliche Leistungseigenschaften, die durch Prüfungen getestet und mittels Prüfzeugnissen dokumentiert sind:

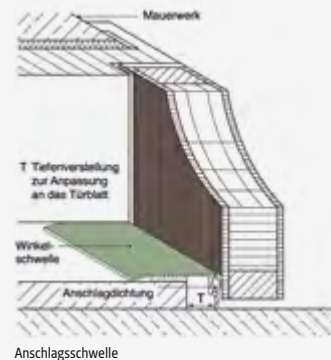
- Brandschutz
- Rauchschutz
- Wärmeschutz
- Einbruchschutz
- Schallschutz
- Strahlenschutz
- Eignung für Feucht-/Nassräume
- Klimaklassen

Diese Eigenschaften werden nach den Vorgaben von Prüfnormen getestet und sind durch Prüfzeugnisse zu belegen. In Abhängigkeit von den Ergebnissen wird die Tür dann klassifiziert. Wenn ein Türelement zum Beispiel die geforderte Raumdichtigkeit aufweist und alle Richtlinien erfüllt, die für den Zweck einer Rauchschutztür zum Beispiel in den Bauordnungen und den Normen festgelegt wurden, kann die Tür entsprechend verwendet werden.

Die in den Prüfzeugnissen und Herstellervorgaben vorgegebenen Rahmenbedingungen sind unbedingt einzuhalten, damit die Tür die zugesagten Leistungseigenschaften erfüllt. Dazu können die zugelassenen Beschläge und Einbauvoraussetzungen, wie zum Beispiel die Wandbeschaffenheit, laut Prüfzeugnis gehören.

Wichtig ist der fachgerechte Einbau gemäß den Einbauvorgaben. Einbruchhemmende Türen können beispielsweise ihren Zweck nur erfüllen, wenn gemäß Vorgaben die richtigen Befestigungen mit dem Baukörper eingebaut wurden.

Wird von den Vorgaben aus der Montageanleitung oder dem Prüfzeugnis abgewichen, kann sogar die bauaufsichtliche Zulassung erlöschen, wenn zum Beispiel das Türelement nicht ausreichend mechanisch befestigt wurde, oder ein nicht zugelassener Beschlag angebracht wird.

CE Ein **CE-Zeichen** findet sich derweilen auf einer Vielzahl von Produkten, die in Europa gehandelt werden. Das CE-Kennzeichen ist kein Qualitätssiegel. Mit der CE-Kennzeichnung wird versucht, einheitliche Produktkennzeichnungen innerhalb des EU Binnenmarktes zu erreichen. Dieses Kennzeichen zeigt die

Konformität (Übereinstimmung) des Produktes mit den europäischen Richtlinien an. Ein Produkt muss alle Richtlinien erfüllen, die für den Zweck des Produktes festgelegt wurden. Auch für Innentüren ist die CE-Kennzeichnung geplant. Die Produktnorm DIN EN 14351-2 hat seit Januar 2019 Gültigkeit, ist allerdings noch nicht harmonisiert (Stand Mitte 2024). Aktuell ist nicht abzusehen, wann diese Norm harmonisiert wird und damit Gültigkeit erhält. Eine CE-Kennzeichnung sowie das Ausstellen der Leistungserklärung wird daher noch nicht durchgängig umgesetzt.

Nach Einführung der Produktnorm für Rauchschutztüren und Brandschutztüren würde als Verwendbarkeitsnachweis das Konformitätszeichen „CE“ folgen. Nach einer festgelegten Übergangszeit müssen die Türen dann das „CE“ tragen und werden mit den europäischen Klassifizierungen versehen. In der Praxis bedeutet dies auch, dass für den Fall, dass eine Tür, die als T30 Feuer-schutzabschluss bestellt wurde, nicht als EI₂30-S₅C5 geliefert werden darf. T30-Türen sind in Deutschland national geregelt und müssen daher über eine allgemeine bauaufsichtliche Zulassung verfügen. Die Übereinstimmung mit den Technischen Baubestimmungen bestätigt das Ü-Zeichen.

In Deutschland darf eine Innentür mit der Klassifizierung EI₂30-S₅C5 z. B. erst dann verwendet werden, wenn die Produktnorm europäisch harmonisiert ist und mit dem CE-Kennzeichen versehen werden muss.

Der Begriff RAL ist die Abkürzung für den 1925 gegründeten Reichs-Ausschuss für Lieferbedingungen. Heute ist die RAL eine unabhängige Institution, die in Gütegemeinschaften organisiert ist und in der qualitätsbewusste (Türen)-Hersteller zusammengeschlossen sind, um teilweise höhere Qualitätsmaßstäbe, als von der Norm gefordert, zu erfüllen. Bei Innentüren werden folgende Beanspruchungsklassen durch die RAL überprüft und die Türen entsprechend klassifiziert:

- Mechanische Beanspruchbarkeit
- Hygrothermische (klimatische) Beanspruchbarkeit
- Feuchtraum-/Nassraumbeanspruchbarkeit
- Oberflächenbeständigkeit
- Kantenstoßfestigkeit

Diese Güte- und Prüfbestimmungen gelten für betriebsfertige Türen einschließlich der Zargen.

Aus den Klassifizierungen hat die „RAL Gütegemeinschaft Innentüren“ Einsatzempfehlungen festgelegt, die von den Türenherstellern übernommen wurden und die Grundlage für die Zuordnung von deren Produkten darstellt.

Anforderungen an Innentüren

MECHANISCHE BEANSPRUCHUNGEN

Je nach Einbausituation unterliegen Türen unterschiedlichen mechanischen Beanspruchungen. Türen müssen im Gebrauch widerstandsfähig gegen Verwindungen, Stöße, Erschütterungen und Beanspruchungen unter Dauerlast sein.

Um die Widerstandsfähigkeit der Türen einzustufen, existieren zwei unterschiedliche Klassifizierungen nach RAL und der DIN EN 1192. Bei der Prüfung nach der RAL - GZ 426/1 erfolgt die Prüfung durch äußere, sich zumeist wiederholende Einwirkungen (harte und weiche Stöße, Erschütterungen, Ermüdung u.a.), hierfür sind Beanspruchungsgruppen je nach Beanspruchung definiert. Zusätzlich wird die Fertigung regelmäßig zur Qualitätssicherung fremdüberwacht.

Bei der Einstufung nach der DIN EN 1192 werden die Türen in einem normierten Prüfverfahren in einer Erstprüfung getestet. Eine Wiederholungsprüfung und eine regelmäßige Fremdüberwachung der Produktion sind nicht vorgesehen.

Die Aufgabe des Fachplaners ist, entsprechend der zu erwartenden Belastung, die richtige Widerstandsklasse der Tür zu planen. Die Einordnungen sind hilfreich bei der Erstellung von Türenlisten. Die Einstufungen beziehen sich auf die Bedingungen des genutzten Gebäudes. Insbesondere bei Neubauten kann es aufgrund der Baurestfeuchte zu einer Überschreitung der Luftfeuchte und einer daraus resultierenden Verformung kommen. Dies kann bis zu zwei Heizperioden dauern.

Hier gilt es, die Einbauluftfeuchte zu prüfen (in der Regel 65 %) und gegebenenfalls Bedenken anzumelden.

Mechanische Beanspruchung				
RAL-GZ 426	N Normal	M Mittel	S Stark	E Extrem
DIN EN 1192	Klasse 1 gelegentlicher Gebrauch, acht- samer Benutzung	Klasse 2 mittlerer Gebrauch, achtsamer Benutzung	Klasse 3 hoher Gebrauch, unachtsamer Benutzung	Klasse 4 häufig gewaltsamer Gebrauch
Beispiele für Einsatzbereich	Wohnungs- innentüren	Öffentliche Verwaltungsgebäude	Wohnungseingangstür Hotelzimmer	Herbergen Schulen

KLIMAKLASSEN

Entscheidend ist, ob das richtige Türblatt mit der richtigen Klimaklasse für den jeweiligen Einbauort verwendet wurde.

Ungeheizte Schlafzimmer, Badezimmer oder Feuchträume, Kellertüren oder die Tür zur innenliegenden Garage, stellen besondere Anforderungen an die Tür. Eine Verformung der Tür wirkt sich auf die Funktionserfüllung aus. Dies führt besonders bei Funktionstüren zu Problemen, wie zum Beispiel bei Rauch- und Schallschutzanforderungen.

Im Bereich der Gebäudehülle sind es vor allem die Wohnungseingangstüren in Neubauten oder aber die Durchgangstür zur innenliegenden Garage, die gemäß aktueller EnEV unbeheizt ist. Hier gilt es die richtige Klimaklasse auszuschreiben, anzubieten und zu montieren.

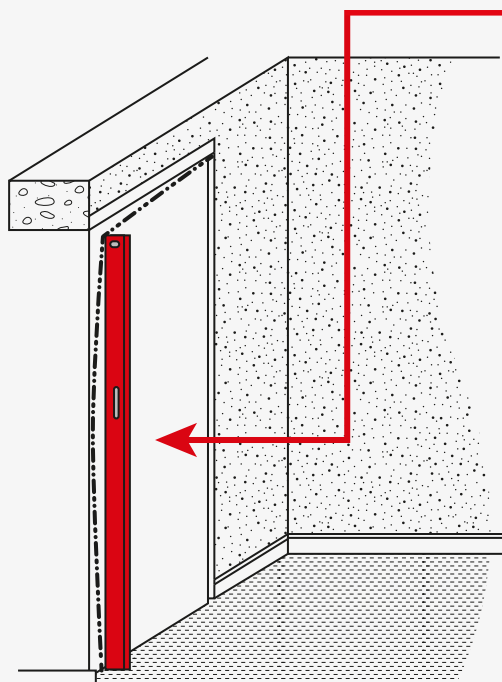

Bestimmung der Durchbiegung an einem Türblatt

DURCHBIEGUNG DES TÜRLATTES UNTER DIFFERENZKLIMA

Wie wird die Durchbiegung gemessen?

Die Durchbiegung ist die Verformung des Türblattes vom Lot, ermittelt auf den Längsseiten des Türblattes. In der Regel verformen sich die Türblätter auf der Schlossseite, da diese nicht durch die Bänder gehalten wird.

Die Durchbiegung wird mit einer Messlatte überprüft und die Abweichung aus der Lotrechten in der Mitte gemessen.

Bauarten von Türblättern

SPERRTÜREN

Die Sperrtür ist der am häufigsten verbaute Türblatttyp und besteht im Wesentlichen aus Holzwerkstoffen, die eine abgesperrte, möglicherweise verstärkte und daher dimensionsstabile Konstruktion ergeben.

Diese Konstruktion hat einen umlaufenden Rahmen aus Holzwerkstoffen, Metall oder Kunststoff und ist beidseitig mit Deckplatten aus Furniersperrholz, Spanplatten oder Holzfaserverleimplatten beplankt. Türblätter aus Holzwerkstoffen werden auch als „Vollraumtürblatt“ bezeichnet.

Der Begriff „vollwandig“, der in einigen Landesbauordnungen gebraucht wird, bedeutet: Die Tür muss mind. 40 mm dick und ohne Hohlräume sein, darf also keine Röhrenspan- oder Wabeneinlage haben. Der Hohlraum innerhalb des tragenden Rahmens wird je nach Anforderungen an die Tür mit unterschiedlichen Mittellagen kombiniert.

Die Kombination der unterschiedlichen Rahmen- und Sandwichkonstruktionen bestimmen die Eigenschaften des Türblattes und ergeben so Sonderkonstruktionen als schalldämmende Tür, als einbruchhemmende Konstruktion oder auch als Feuerschutztür.

Der Einbau von Glasfeldern (idealerweise aus ESG) und Sprossenrahmen ist möglich.

- | | |
|----------------|---------------------|
| 1 Türblattfalz | 4 Deckplatte |
| 2 Rahmen | 5 Mittellage |
| 3 Deckschicht | 6 Rahmenverstärkung |



Bild: © Michael Büchling

UNTERSCHIEDLICHE MITTELAGEN VON SPERRTÜREN – DIE INNEREN WERTE ZÄHLEN.

Türblatt mit Wabeneinlage

Das Leichtgewicht unter den Türen hat eine Einlage, die aus einer Wabenstruktur aus imprägnierter Pappe besteht.

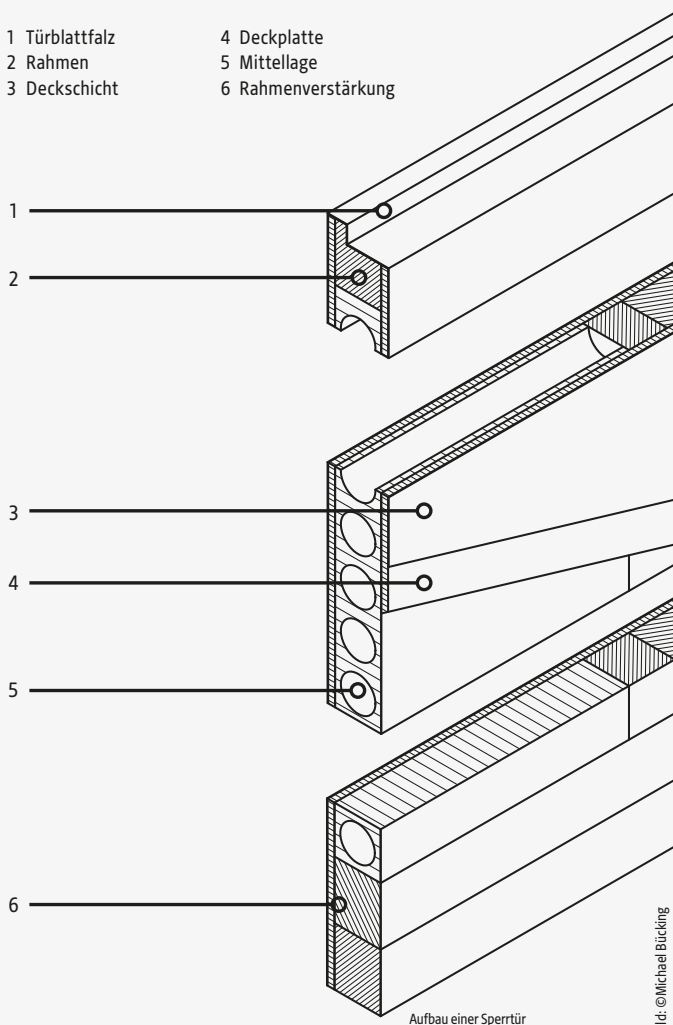
Das Gewicht des Türblattes beträgt etwa 8 kg/m². Die Stabilität ist im Vergleich zu den folgenden Mittellagen geringer, genügt jedoch für Türen, die nicht besonders beansprucht werden. Eine andere Bezeichnung für eine Wabeneinlage ist „Verbundeinlage“.

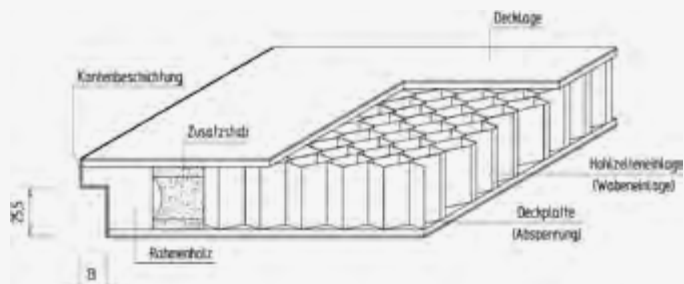

Innenleben einer Wabentür

Bild: © Prüm

Türblatt mit Röhrenspanstreifeneinlage

Einlagen aus sogenannten Röhrenspanstreifen werden aus einzelnen Stegen von Röhrenspanplatten zusammengesetzt, daher auch die alternative Bezeichnung Röhrenspanstreifeneinlage. Durch die Stege halten die Türen einer durchschnittlichen mechanischen Belastung stand. Mit etwa 12 kg/m² sind sie robuster als die Türen mit Wabeneinlage.

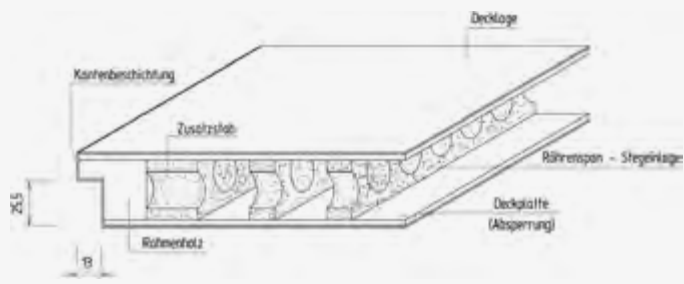

Innenleben einer Röhrenspanstreiftür

Bild: © Prüm

Türblatt mit Röhrenspaneinlage

Die nächste Stabilitätsstufe erreicht eine Tür mit einer Einlage, die aus einer vollflächigen Spanplatte besteht, die von parallelen Röhren durchzogen ist.

Diese Türeinlage bietet eine gute Geräuschdämmung bei einer hohen Stabilität (ca. 15 kg/m²). Die Benennungen Röhrenspanplatten- bzw. Röhrenspankerneinlage sind ebenfalls gebräuchlich.

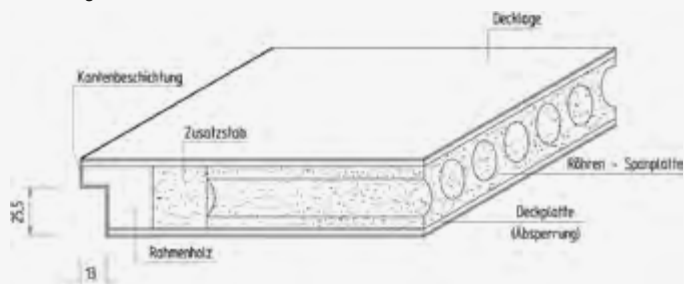

Innenleben einer Röhrenspantür

Bild: © Prüm

Einsatzempfehlungen – Welche Tür an welchem Ort? Der Überblick

Um für die konkreten Montagesituationen die geeigneten Wohnungs- und Objekttüren zu finden, bietet die „RAL Einsatzempfehlungen GZ 426“ mit den folgenden Tabellen einen hilfreichen Leitfaden. Die namhaften Türenhersteller orientieren sich ebenfalls an diesen Einstufungen.

Beanspruchung	Anforderungsniveau	Eingangstür	Innentür	Bad/WC
Hygrothermisch (Differenzklima)	I normal			
	II mittlere			
	III hohe			
Mechanische Beanspruchungen	N normal			
	M mittlere			
	S hohe			
Feuchte	Feuchtraumtür			
	Nassraumtür			
Schallschutz	Auswahl nach DIN 4109	SK1 / SK3		
Einbruchshemmung	je nach Beanspruchung	RC 1N - RC3		

Empfehlungen für Wohnungstüren nach RAL GZ 426

Beanspruchung	Anforderungsniveau	Kindergarten, Krankenhaus, Hotelzimmer	Klassenzimmer, Herbergen, Kasernen	Schulungsräume, Sprechzimmer, Verwaltung	Großküchen, Kantinen Labore, Bad/WC
Hygrothermisch (Differenzklima)	I normal				
	II mittlere			a*	
	III hohe			a*	
Mechanische Beanspruchungen	N normal				
	M mittlere				
	S hohe				a*
	E extrem				a*
Feuchte	Feuchtraumtür				a*
	Nassraumtür				a*
Schallschutz	Auswahl nach DIN 4109	SK2	SK2	SK3	
Einbruchshemmung	je nach Beanspruchung				

Empfehlungen für Objekttüren nach RAL GZ 426

* Die Auswahl ist unter Berücksichtigung der zu erwartenden Beanspruchung zu treffen.



Bild: ©iStock / Getty Images Plus / Brankospejs,
Prüm ROYAL 433-S LA2 Weisslack 9016 KR

Schäden und Reklamationen

Bei Innentüren handelt es sich um ein hochwertiges, industriell oder handwerklich gefertigtes Produkt, auf das unterschiedliche Belastungen einwirken und an das hohe technische und optische Anforderungen gestellt werden. Insbesondere im Neubau werden die Türen zu einem Zeitpunkt eingebaut, zu dem noch andere Gewerke aktiv sind und es häufig zu Beschädigungen kommt. Daher gehören Innentüren und Wohnungsabschlusstüren zu den reklamationsträchtigsten Produkten für Innenausbauer.

Grundsätzlich können vier Bereiche, die zu berechtigten Reklamationen führen, unterschieden werden:

- Montagefehler
- Schnittstellenproblematiken zwischen den beteiligten Gewerken
- Planungs-, Beratungs- und Ausschreibungsfehler
- Fehler bei der Herstellung der Türen

Die häufigsten Gründe für Beanstandungen sind eindeutig Schnittstellenproblematiken und fehlerhafte Montagen.

An zweiter Stelle rangieren Planungs-, Beratungs- und Ausschreibungsfehler. Vielfältige technische Anforderungen an Türen, wie Klimastabilität, Schalldämmung, Einbruchhemmung, Rauch- und Brandschutz bis hin zur Ausstattung mit Sensoren und Mechatronik, verwandeln das simple Produkt Tür in ein beratungs- und planungsintensives Bauteil.

Abgerundet wird der Fehlerkanon, aber in der Häufigkeit weniger ausgeprägt, durch Transport-, Hersteller- und Verarbeitungsmängel, die sich oftmals erst im Laufe der Nutzung einstellen.

Das Ziel sollte sein, berechnete Reklamationen im Dialog mit dem Kunden und dem Vorlieferanten einvernehmlich zu regeln. Falls dies nicht möglich ist, müssen oft Gutachter und Gerichte entscheiden.

Um den strittigen Sachverhalt zu beurteilen, sind Regelwerke und Normen erarbeitet worden, um die „anerkannten Regeln der Technik“ zu definieren.

TÜRENVERZUG

Durch ein Differenzklima als Kombination von Temperatur und Luftfeuchte, zum Beispiel an der Wohnungsabschlusstür oder der Tür zwischen Flur und Schlafraum, entsteht eine Feuchtigkeitsdifferenz auf beiden Seiten der Tür. Auf der Bandseite fixieren die Bänder das Türblatt und wirken der Verformung entgegen. Die Schlossseite verformt sich leichter, da das Türblatt nur durch das Schloss fixiert wird.

Bei gewöhnlichen Zimmertüren ist eine Durchbiegung bis zu 4 mm nach der RAL GZ 426 im Rahmen der Toleranzen. Es wird empfohlen, bei einem Neubau abschließend nach der zweiten Heizperiode die Verformung zu messen.

Bei Funktionstüren (Schall/Feuer/Rauch) muss jedoch sichergestellt sein, dass die Funktion und die optischen Eigenschaften nicht beeinträchtigt sind.

- Die Dichtung muss die Verformung ausgleichen können
- Schalldämmung darf nicht beeinträchtigt werden
- Tür muss ohne Anstrengung (z. B. durch Kinder) bedienbar sein

Meist werden diese Anforderungen bereits bei 2 - 3 mm Verformung nicht mehr erfüllt.

VISUELLE BEEINTRÄCHTIGUNGEN

Für die Beurteilung von visuellen Beeinträchtigungen wird die ift-Richtlinie „Visuelle Beurteilung von Innentürelementen aus Holz und Holzwerkstoffen sowie anderen Materialien“ oder die TSD-Richtlinie zur visuellen Beurteilung Teil 3- Innentüren herangezogen.

Diese werden von Türenherstellern und Sachverständigen genutzt, um eine Grundlage für die Beurteilung von Mängeln zu haben.

Derartige Richtlinien greifen immer dann, wenn einzelvertraglich keine speziellen Regelungen getroffen wurden oder übergeordnete anerkannte Regeln der Technik nicht greifen.

Geregelt sind zum Beispiel:

- Türenverzug
- „Macken und Kratzer“
- Farbabweichungen
- Maßtoleranzen
- Abweichungen aus der Lotrechten
- Schleifspuren



Eine solche Abnahmesituation ist nach den Regelwerken nicht zulässig. Die Markierungen sind vor der Prüfung zu entfernen.

Merkmale (auszugsweise)	Auszüge aus der Tabelle zu den Qualitätsanforderungen von Innentürelementen ift Rosenheim - Anforderungen
Schleifspuren	Schleifspuren im Bereich c sind nicht zulässig. Schleifspuren, die keine auffälligen Markierungen hinterlassen, sind im Bereich a und b zulässig.
Ausrisse	Ausrisse im Bereich b und c sind nicht zulässig. Kleinere Ausrisse im Bereich a sind zulässig.
Klebstoff	Klebstoffreste sind an sichtbaren Flächen nach der Grundreinigung nicht zulässig.
Befestigung der Glasleiste	Nageln und Verschrauben der Glashalteleiste ist erlaubt. Die Nägel/Schrauben dürfen nicht rosten und sind sauber einzubringen.
Fugen Zargengehrungen	V-Fugen an den Zargengehrungen sind erlaubt. Die Stöße müssen sauber verarbeitet sein. Die Beschichtung und/oder Decklage muss die Trägerplatte überdecken.
Hirnholz	Bearbeitungsbedingte Ausrisse an Hirnholzflächen sind mit geeigneten Materialien zu füllen.
Druckstellen	Druckstellen im Bereich b und c sind nicht zulässig.
Unterschiede in Farbe und Glanzgrad	Visuell erkennbare, nicht holzartenbedingte, auffallende Farbunterschiede sind nicht zulässig. Ein unterschiedlicher Glanzgrad im Bereich c ist nicht zulässig.
Einbohrbänder	Einbohrbänder dürfen sich an der Oberfläche im Bereich c nicht abzeichnen. Im Bereich a sind Abzeichnungen möglich.
Türdrückermontage	Türdrücker, insbesondere Rundrosettenrücker, müssen so montiert sein, dass die Fläche der Tür nicht eingedrückt und beschädigt wird.
Falzdichtungen	HINWEIS: Ist die Türblattdichtung oder Zargendichtung aus transparentem Material ausgeführt, ist ein Lichteinfall auch bei geschlossener Tür zulässig.

WEITERE MERKMALE:

Unebene und offene Gehrungsfugen

Unebenheiten bis 0,3 mm in der Fläche (z. B. Bekleidungsverbindungen) sowie offene Gehrungsfugen bis 0,2 mm durchgehend offen oder bis 0,5 mm bei teilweiser Öffnung sind im Rahmen der Toleranzen. Es ist dabei zu prüfen, ob es sich dabei um eine visuelle Beeinträchtigung handelt.

Das Türblatt bleibt nicht in jedem Öffnungswinkel stehen!

Durch die wartungsfreien Bänder laufen die Türblätter äußerst leichtgängig. Bleiben Türen im geöffneten Zustand nicht stehen, ist zu prüfen, ob die Zarge innerhalb der zulässigen

Toleranz lotrecht montiert wurde. Die Zarge darf maximal 1,5 mm/m und bis zu 3 mm aus dem Lot montiert sein.

Es gibt keine Festlegung, dass ein Türblatt in jeder gewünschten Stellung stehen bleiben muss!

Abzeichnen von Einleimern und Rahmenhölzern

Lokal dürfen sich die Rahmenhölzer bis zu 0,3 mm von der Fläche abzeichnen. Geringfügige Aufwölbungen an den Flächen auf Grund der Beschlagsbefestigung sind zulässig, soweit die Oberfläche nicht eingerissen und die Festigkeit nicht beeinträchtigt wird.

STUDIO SERIES

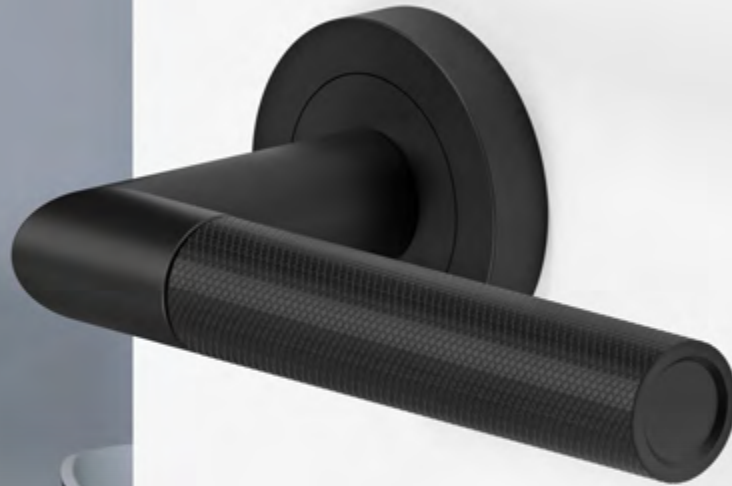

STUDIO *One*

STUDIO SELECT
by you



< Konfigurieren Sie Ihren eigenen Türgriff



NEU

Studio One ER60
Edelstahl matt



NEU

Studio One ER60
Kosmos Schwarz

Karcher Design Garnituren Studio Serie | Studio One

Artikelbezeichnung	Oberfläche	Kurzbezeichnung	Art.-Nr.	Art.-Nr.
			BB	BAD
Rosettengarnitur Studio One	Edelstahl matt	ER 60	772210	772211
Rosettengarnitur Studio One	Kosmos Schwarz	ER 60	772212	772213

Messing matt – Klassik neu interpretiert



NEU

Rhodos ER28
Messing matt



NEU

Verona ER37
Messing matt



NEU

Seattle ER46Q
Messing matt

Karcher Design Garnituren in Messing matt

Artikelbezeichnung	Oberfläche	Kurzbezeichnung	Art.-Nr.	Art.-Nr.
			BB	BAD
Rosettengarnitur Rhodos	Messing matt	ER 28	772204	772205
Rosettengarnitur Verona	Messing matt	ER 37	772206	772207
Rosettengarnitur Seattle	Messing matt	ER 46Q	772208	772209

Karcher Design Bänder für Holzzargen in Messing matt

Artikelbezeichnung	Oberfläche	Kurzbezeichnung	Art.-Nr.
			EGB
2-teilige Bänder für Holzzargen, 1 Paar	Messing matt	EGB 502	772234
3-teilige Bänder für Holzzargen, 1 Paar	Messing matt	EGB 602	772235

BB = Buntbart, BAD = Badverriegelung

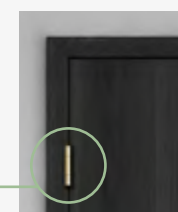

Innovativ. Schließen ohne Schlüssel.

KD Basic – passend zu jedem Standardschloss.

KARCHER
DESIGN

KD • BASIC
Schließen ohne Schlüssel



Überzeugt durch seine kinderleichte Handhabung. Um die Tür zu verriegeln, drücken Sie einfach den Pin in den Türgriff. Um das Schloss zu öffnen, reicht das Herunterdrücken des Türgriffs. Wird der Außentürgriff bei abgeschlossener Tür betätigt, läuft dieser einfach ins Leere und es wird kein zusätzlicher Druck auf Schloss und Vierkantstift ausgeübt.

**GENIAL
EINFACH!**

1. ENTRIEGELT

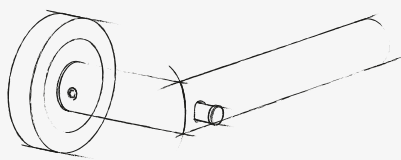

2. VERRIEGELN

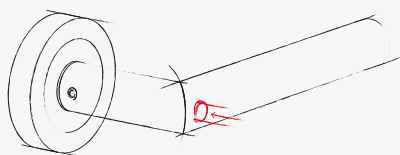

3. ENTRIEGELN

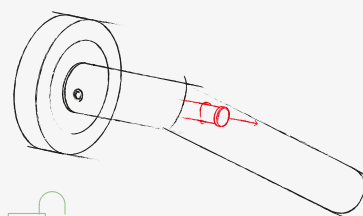

Patenterte Technik im Vierkantstift

- Schließen und Öffnen mit einer Hand
- Intuitive Entriegelung durch Herunterdrücken des Türgriffs

- Kompatibel mit jedem Einsteckschloss
- Notentriegelung von außen

- Äußerst langlebig durch Entkopplung des äußeren Türgriffs, dadurch Entlastung von Stift und Schloss



ENTRIEGELT



VERRIEGELT



Einfach.
Schließen ohne
Schlüssel.

KD • BASIC
Schließen ohne Schlüssel



Das KD BASIC verdankt seine innovative Funktionsweise einer patentierten Technik im Vierkantstift.

Es ist daher mit jedem Einsteckschloss mit einer 8x8 mm Vierkantaufnahme kombinierbar.

Weder das Schloss noch die Schlosstasche müssen speziell präpariert werden.



Rhodos ER28 BCR
Kosmos Schwarz



Seattle ER46Q BCR
Kosmos Schwarz



Montana ER54 BCR
Kosmos Schwarz



Rhodos ER28 BCR
Titan Grau



Seattle ER46Q BCR
Titan Grau



Montana ER54 BCR
Titan Grau



Rhodos ER28 BCR
Edelstahl matt



Seattle ER46Q BCR
Edelstahl matt



Montana ER54 BCR
Edelstahl matt

KD Basic Garnituren

Artikelbezeichnung	Oberfläche	Kurzbezeichnung	Art.-Nr.	Art.-Nr.	Art.-Nr.
			OS	BCL DIN L	BCR DIN R
Rhodos mit Privacy Funktion ER28 BC	Kosmos Schwarz	ER28 BC	772081	43103242	43103244
Rhodos mit Privacy Funktion ER28 BC	Titan Grau	ER28 BC	772181	772182	772183
Rhodos mit Privacy Funktion ER28 BC	Edelstahl matt	ER28 BC	43103234	43103241	43103243
Seattle mit Privacy Funktion ER46Q BC	Kosmos Schwarz	ER46Q BC	772187	772188	772189
Seattle mit Privacy Funktion ER46Q BC	Titan Grau	ER46Q BC	772190	772191	772192
Seattle mit Privacy Funktion ER46Q BC	Edelstahl matt	ER46Q BC	772184	772185	772186
Montana mit Privacy Funktion ER54 BC	Kosmos Schwarz	ER54 BC	772196	772197	772198
Montana mit Privacy Funktion ER54 BC	Titan Grau	ER54 BC	772199	772200	772203
Montana mit Privacy Funktion ER54 BC	Edelstahl matt	ER54 BC	772193	772194	772195

OS = ohne Schlüsselrosette, BCL = KD Basic DIN links, BCR = KD Basic DIN rechts

Warm-grauer Farbton - Titan Grau

Karcher Design Modelle – edel und hochwertig

KARCHER
DESIGN



TITAN GRAU

Der matte Farbton Titan Grau verbindet die Wärme unseres Planeten mit der distanzierten Reflexion des Saturnmondes.

Titan Grau überzeugt durch seine matte Oberfläche und warm-graue Farbigkeit. Fällt kaltes Licht auf den Türgriff gibt der Farbton Titan Grau dies in sanften Lichtreflexionen wieder. Metallisch schimmernd fügt sich die angenehme Farbtiefe in das Gesamtbild eines Raumes ein.

Die neue Oberfläche ist nicht nur für das Auge, sondern auch für die Hand des Nutzers angenehm. Die zehntel Millimeter dünne Veredelung weist ein samtig weiches Finish auf und macht die Haptik des Edelstahl-Türgriffes zum wahren Handschmeichler.

- Zehntel Millimeter dünne Veredelung
- Sanfte, metallisch schimmernde Lichtreflexionen
- Warm-grauer Farbton mit matter Oberfläche



Rhodos ER28
Titan Grau



Montana ER54
Titan Grau



Seattle ER46Q
Titan Grau



EGB 602A 89



EGB 502A 89

Bänder
für Holz-
zargen

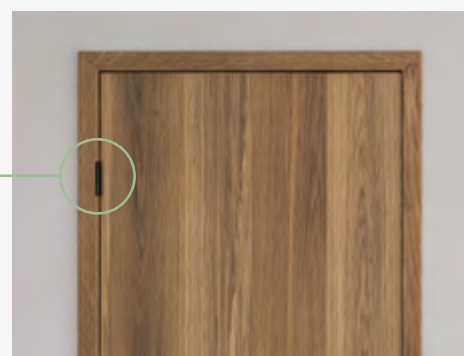

Glastürschloss-Set EGS 360Q
Titan Grau, exkl. Griffpaar

Karcher Design Garnituren

Artikelbezeichnung	Oberfläche	Kurzbezeichnung	Art.-Nr. OS	Art.-Nr. BB	Art.-Nr. BAD	Art.-Nr. ODS (Griffpaar f. Glastürschlösser)
Rosettengarnitur Rhodos	Titan Grau	ER 28	772181	43102050	43102051	43102069
Rosettengarnitur Montana	Titan Grau	ER 54	772199	43102054	43102055	43102072
Rosettengarnitur Seattle	Titan Grau	ER 46Q	772190	43102052	43102053	43102070

Karcher Design Glastürschloss-Set

Artikelbezeichnung	Oberfläche	Kurzbezeichnung	Art.-Nr. OS
Glastürschloss-Set EGS 360Q (exklusive Griffpaar)	Titan Grau	EGS 360Q	43102068

Karcher Design Bänder für Holzzargen

Artikelbezeichnung	Oberfläche	Kurzbezeichnung	Art.-Nr.
2-teilige Bänder für Holzzargen, 1 Paar	Titan Grau	EGB 502A	772236
3-teilige Bänder für Holzzargen, 1 Paar	Titan Grau	EGB 602A	772237

OS = ohne Schlüsselrosette, BB = Buntbart, BAD = Badverriegelung, ODS = Griffpaar für Glastürschlösser

Schwarz ist nicht gleich Schwarz

Kosmos Schwarz - mehrfach awardpremierte Oberfläche mit angenehmer Haptik

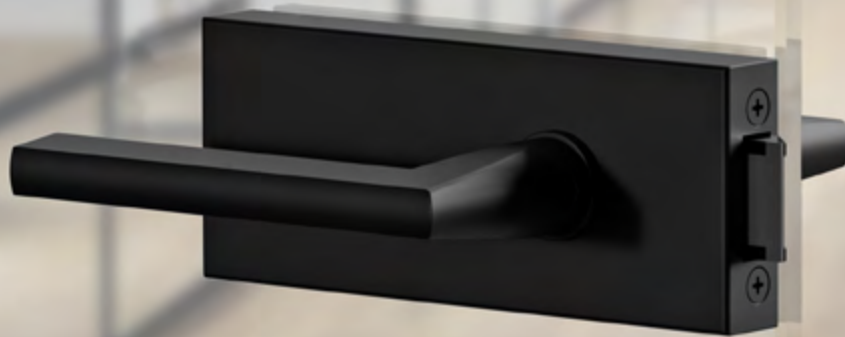

Glastürschloss-Set EGS 360Q OS 83
Kosmos Schwarz, mit Griffpaar
Montana ER54 ODS 83



reddot award 2019
winner

KOSMOS SCHWARZ

- **Qualitativ-hochwertige Pulverbeschichtung**
- Besonders kratzfest und korrosionsbeständig
- Macht die Griffe durch ihre weiche Haptik zu Handschmeichlern



Rhodos ER28
Kosmos Schwarz



NEU Rhodos ER28Q
Kosmos Schwarz



Verona Steel ER37
Kosmos Schwarz



Seattle ER46Q
Kosmos Schwarz



Langschildgarnitur
Montmartre L270
Kosmos Schwarz



Rhodos EPL28
Kosmos Schwarz



Korfu ER24
Kosmos Schwarz



Montana ER54
Kosmos Schwarz



NEU Paris ER55
Kosmos Schwarz

Karcher Design Garnituren			Art.-Nr.	Art.-Nr.	Art.-Nr.	Art.-Nr.	Art.-Nr.	Art.-Nr.	Art.-Nr.
Artikelbezeichnung	Oberfläche	Kurzbezeichnung	OS	BB	BAD	ODS (Griffpaar f. Glastürschlösser)	PZ	WGL	WGR
Rosettengarnitur Rhodos	Kosmos Schwarz	ER 28	772081	450345	450346	43101003	772080	772082	772083
Rosettengarnitur Rhodos - Feuerschutz	Kosmos Schwarz	ER/FS 28					772084	772085	772086
Rosettengarnitur Rhodos	Kosmos Schwarz	ER28Q		772243	772244	43101003			
Rosettengarnitur Rhodos	Kosmos Schwarz	EPL 28		772218	772219				
Rosettengarnitur Verona	Kosmos Schwarz	ER 37		43101001	43101002	43101004			
Rosettengarnitur Korfu	Kosmos Schwarz	ER 24		43100998	43100999	43101005			
Rosettengarnitur Seattle	Kosmos Schwarz	ER 46Q	772187	43102056	43102057	43102071			
Rosettengarnitur Montana	Kosmos Schwarz	ER 54	772196	43103249	43103248	43103256			
Rosettengarnitur Paris	Kosmos Schwarz	ER 55		772241	772242	772261			
Langschildgarnitur Montmartre	Kosmos Schwarz	L 270		772216	772217				

Karcher Design Glastürschloss-Set			Art.-Nr.	Art.-Nr.	Art.-Nr.
Artikelbezeichnung	Oberfläche	Kurzbezeichnung	OS	BAD	PZ
Glastürschloss-Set EGS 360Q (exklusive Griffpaar)	Kosmos Schwarz	EGS 360Q	43800333	772088	772087

Karcher Design Bänder für Holzzargen			Art.-Nr.
Artikelbezeichnung	Oberfläche	Kurzbezeichnung	EGB
2-teilige Bänder für Holzzargen, 1 Paar	Kosmos Schwarz	EGB 502	43301113
3-teilige Bänder für Holzzargen, 1 Paar	Kosmos Schwarz	EGB 602	43800017

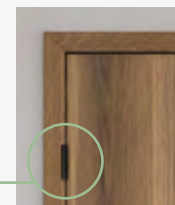

OS = ohne Schlüsselrosette, BB = Buntbart, BAD = Badverriegelung, ODS = Griffpaar für Glastürschlösser, PZ = Profilzylinder, WGL/WGR = Wechselgarnitur, FS = Feuerschutz

Griffgarnituren

Edles aus Stahl

KARCHER
DESIGN

Die 3-teilige Rosettentechnik – das Original

- hochwertiger Edelstahl
- Gebrauchskategorie GK3
- 3-teilige Schraubrosette
- zertifiziert nach DIN 1906
- Hochhaltefeder

* Rhodos ER28S als Schnellmontage mit vormontierter Seite

TOP
SELLER



Rhodos ER28S*
Edelstahl matt
F (auch als Feuerschutz)



Rhodos ER28Q
Edelstahl matt



Korfu ER24
Edelstahl matt



Korsika ER30
Edelstahl matt



Malta ER25
Edelstahl matt



Madeira ER45
Edelstahl matt



Kreta ER27
Edelstahl matt
F (auch als Feuerschutz)



Sylt ER26
Edelstahl matt



Zypern ER29
Edelstahl matt



Montana ER54
Edelstahl matt



Madeira ER45Q
Edelstahl matt



Seattle ER46Q
Edelstahl matt



Montana ER54Q
Edelstahl matt

Karcher Design Garnituren

Artikelbezeichnung	Oberfläche	Kurzbezeichnung	Art.-Nr. OS	Art.-Nr. BB	Art.-Nr. BAD	Art.-Nr. PZ	Art.-Nr. WGL	Art.-Nr. WGR
Rosettengarnitur Rhodos	Edelstahl matt	ER 28					439162	439163
Rosettengarnitur Rhodos*	Edelstahl matt	ER 28S	43103234	43103236	43103235	43103237		
Rosettengarnitur Rhodos - Feuerschutz	Edelstahl matt	ER/FS 28V F				461786	461787	461788
Rosettengarnitur Korfu	Edelstahl matt	ER 24		432828	432829			
Rosettengarnitur Malta	Edelstahl matt	ER 25		431531	431533			
Rosettengarnitur Sylt	Edelstahl matt	ER 26		431534	431536			
Rosettengarnitur Kreta	Edelstahl matt	ER 27		431537	431539	461789		
Rosettengarnitur Kreta - Feuerschutz	Edelstahl matt	ER/FS 27V F				461790	461791	461792
Rosettengarnitur Zypern	Edelstahl matt	ER 29		431543	431545			
Rosettengarnitur Korsika	Edelstahl matt	ER 30		431546	431548			
Rosettengarnitur Madeira	Edelstahl matt	ER 45		486207	486206			
Rosettengarnitur Montana	Edelstahl matt	ER 54	772193	43100683	43100682			
Rosettengarnitur Rhodos (quadratische Rosette)	Edelstahl matt	ER 28Q		430032	430034			
Rosettengarnitur Madeira (quadratische Rosette)	Edelstahl matt	ER 45Q		443378	443383			
Rosettengarnitur Seattle (quadratische Rosette)	Edelstahl matt	ER 46Q	772184	443379	443384			
Rosettengarnitur Montana (quadratische Rosette)	Edelstahl matt	ER 54Q		43100685	43100684			

OS = ohne Schlüsselrosette, BB = Buntbart, BAD = Badverriegelung, PZ = Profilylinder, WGL/WGR = Wechselgarnitur, FS = Feuerschutz, V=Verstärkt



Rio Steel ER34
Edelstahl matt



Rio Steel ER34
Edelstahl poliert / matt



Schöntal R260
Chrom poliert



Oregon ER48
Edelstahl matt



Oregon ER48
Edelstahl poliert / matt



Rhodos EPL28
Edelstahl matt



Island ER14
Edelstahl matt



Lignano Steel ER35
Edelstahl poliert / matt

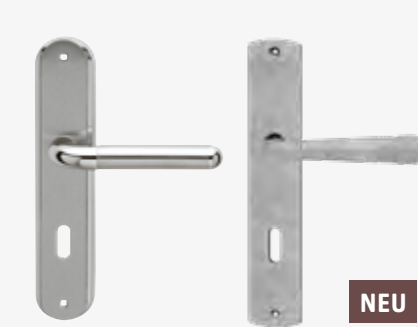

Langschildgarnitur
Lignano Steel RL35
Chrom/Nickelmatt

Langschildgarnitur
Montmartre L270
Nickelmatt

NEU



Verona Steel ER37
Edelstahl matt



Verona Steel ER37
Edelstahl poliert / matt



Starlight R38
Nickelmatt / Edelstahl matt



Starlight R38
Chrom / Edelstahl matt

GEFORMT FÜR IHRE HAND - Ergonomie und Design



Paris ER55
Edelstahl matt

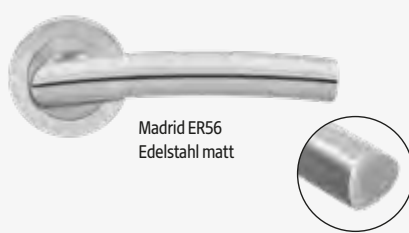

Madrid ER56
Edelstahl matt

Paris und Madrid, zwei Metropolen des Stils und des guten Designs. Die gleichnamigen Türgriffmodelle von KARCHER DESIGN sind durch ihre trigonometrische Form perfekt an die menschliche Hand angepasst. Die Designs wurden in Zusammenarbeit mit dem internationalen Designer Itamar Harari entwickelt.

Karcher Design Garnituren

Artikelbezeichnung	Oberfläche	Kurzbezeichnung	Art.-Nr. BB	Art.-Nr. BAD
Rosettengarnitur Island	Edelstahl matt	ER 14	442892	442891
Rosettengarnitur Rio Steel	Edelstahl pol. / matt	ER 34	432396	432395
Rosettengarnitur Rio Steel	Edelstahl matt	ER 34	450343	450344
Rosettengarnitur Lignano Steel	Edelstahl pol. / matt	ER 35	432393	432394
Rosettengarnitur Verona Steel	Edelstahl pol. / matt	ER 37	486204	486201
Rosettengarnitur Verona Steel	Edelstahl matt	ER 37	438961	438962
Rosettengarnitur Oregon	Edelstahl pol. / matt	ER 48	443382	443387
Rosettengarnitur Oregon	Edelstahl matt	ER 48	443381	443386
Rosettengarnitur Paris	Edelstahl matt	ER 55	43101209	43101208
Rosettengarnitur Madrid	Edelstahl matt	ER 56	43101211	43101210
Rosettengarnitur Starlight	Chrom / Edelstahl matt	R 38	432062	432074
Rosettengarnitur Starlight	Nickelmatt / Edelstahl matt	R 38	43101213	43101212
Rosettengarnitur Rhodos EPL	Edelstahl matt	EPL 28	442878	442877
Rosettengarnitur Schöntal	Chrom	R 260	442888	442886
Langschildgarnitur Lignano Steel	Chrom / Nickelmatt	RL 35	486203	486200
Langschildgarnitur Montmartre	Nickelmatt	L 270	772214	772215

EPL = Edelstahl Plan Design, BB = Buntbart, BAD = Badverriegelung.

Schutzgarnituren

Designstarker Schutz

KARCHER
DESIGN



ESGR28 670 PZ 72 mm
rechts / links verwendbar
In Edelstahl matt erhältlich



ESG28 675 PZ 72 mm
Einbruchsicherheit DIN 18257
ES1 und RC3 nach EN1627
rechts / links verwendbar
In Kosmos Schwarz oder
Edelstahl matt erhältlich

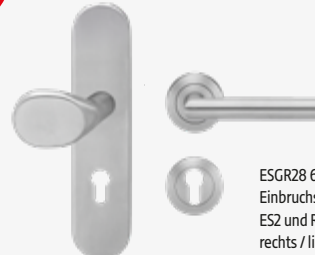

ESGR28 680 PZ 72 mm
Einbruchsicherheit DIN 18257
ES2 und RC3 nach EN 1627
rechts / links verwendbar
In Kosmos Schwarz oder
Edelstahl matt erhältlich



ESGR28K 670 PZ 72 mm
mit Kernziehschutz
rechts / links verwendbar
In Edelstahl matt erhältlich



ESG28K 675 PZ 72 mm
mit Kernziehschutz
Einbruchsicherheit DIN 18257
ES1 und RC2 nach EN1627
rechts / links verwendbar
In Kosmos Schwarz oder
Edelstahl matt erhältlich



ESGR28K 680 PZ 72 mm
mit Kernziehschutz
Einbruchsicherheit DIN 18257
ES2 und RC3 nach EN1627
rechts / links verwendbar
In Kosmos Schwarz oder
Edelstahl matt erhältlich

Die Schutzgarnituren ESG28 675 PZ 72 mm und ESG28K 675 PZ 72 mm finden Sie auch bei den Wohnungseingangstüren. Auch als Feuerschutzvariante lieferbar.

Artikelbezeichnung	Oberfläche	Kurzbezeichnung ohne Kernziehschutz	Art.-Nr.	
			PZ	Kurzbezeichnung mit Kernziehschutz
Schutzgarnitur Langschild / Rosette mit Griff Rhodos	Edelstahl matt	ESGR28 670 PZ72	442874	ESGR28K 670 PZ72
Schutzgarnitur Langschild / Langschild mit Griff Rhodos	Edelstahl matt	ESG28 675 PZ72	442990	ESG28K 675 PZ72
Schutzgarnitur Langschild / Rosette mit Griff Rhodos	Edelstahl matt	ESGR28 680 PZ72	450347	ESGR28K 680 PZ72
Schutzgarnitur Langschild / Langschild mit Griff Rhodos	Kosmos Schwarz	ESG28 675 PZ72	43103252	ESG28K 675 PZ72
Schutzgarnitur Langschild / Rosette mit Griff Rhodos	Kosmos Schwarz	ESGR28 680 PZ72	43103253	ESGR28K 680 PZ72

ESG = Edelstahl Schutzgarnitur, K = Kernziehschutz, PZ = Profilzylinder



E100B Edelstahl matt *GK3



E200B Edelstahl matt *GK3



NEU

F E/FS200 Edelstahl matt Feuerschutz



NEU

E300B Kosmos Schwarz *GK3



E300B Edelstahl matt *GK3



NEU

F E/FS300 Edelstahl matt Feuerschutz



E900 Edelstahl matt mit 3 mm flacher, magnetischer Rosette

SLIM STYLE

- Preiseinstiegsvariante
- Preisgünstige Ausführung
- Identische Optik
- Zweiteilige Klipprosette oder 3 mm flache Magnetprosette

Slime Style			Art.-Nr.				
Artikelbezeichnung	Oberfläche	Kurzbeschreibung	BB	PZ	BAD	WGL	WGR
Griff E100 L-Form	Edelstahl matt	E100	447554		43103238		
Griff E200 U-Form	Edelstahl matt	E200	447553	438676	43103239		
Griff E/FS200 U-Form	Edelstahl matt	E/FS200 F		772078		772175	772174
Griff E300 G-Form	Edelstahl matt	E300	447552	438673	43103240	447557	447558
Griff E/FS300 G-Form	Edelstahl matt	E/FS300 F		772079		772177	772176
Griff E300 G-Form	Kosmos Schwarz	E300	772178	772179		772180	
Griff E900	Edelstahl matt	E900	461793		461794		

BB = Buntbart, BAD = Badverriegelung, PZ = Profilzylinder, WGL/WGR = Wechselgarnitur, FS = Feuerschutz



Griffmodell nach Wahl



verschiedene Ausführungen



Flüsterfalle



einfache Montage



Glastürschloss-Set geschwungen
EGS 350 OS 71
mit 3- teiligen Bändern,
inkl. zwei Rahmenteile Holz V4400WF



Glastürschloss-Set geschwungen
EGS 350 PZ 71
mit 3- teiligen Bändern,
inkl. zwei Rahmenteile Holz V4400WF



Glastürschloss-Set halbrund
EGS 370 OS 71
mit 3- teiligen Bändern,
inkl. zwei Rahmenteile Holz V4400WF



Glastürschloss-Set halbrund
EGS 370 BAD 71
mit 3- teiligen Bändern,
inkl. zwei Rahmenteile Holz V4400WF



Glastürschloss-Set rechteckig
EGS 360Q OS 71
mit 3- teiligen Bändern,
inkl. zwei Rahmenteile Holz V4400WF



Glastürschloss-Set rechteckig
EGS 360Q BAD 71
mit 3- teiligen Bändern,
inkl. zwei Rahmenteile Holz V4400WF

passende Griffpaare:

ER28 ODS 71
ER37 ODS 71
ER24 ODS 71



Glastürschloss-Set rechteckig
EGS 360Q PZ 71
mit 3- teiligen Bändern,
inkl. zwei Rahmenteile Holz V4400WF

Karcher Design Glastürschloss-Set

Artikelbezeichnung	Oberfläche	Kurzbezeichnung	Art.-Nr.	OS	Kurzbezeichnung	PZ	Art.-Nr.	Kurzbezeichnung	BAD	Art.-Nr.
Glastürschloss-Set EGS 350 (geschwungen)	Edelstahl matt	EGS 350	447559		EGS 350 PZ		447079			
Glastürschloss-Set EGS 370 (halbrund)	Edelstahl matt	EGS 370	43800124					EGS 370 BAD		43800162
Glastürschloss-Set EGS 360Q (rechteckig)	Edelstahl matt	EGS 360Q	447148		EGS 360Q PZ		43800125	EGS 360Q BAD		43800163

passende Griffpaare für Karcher Glastürschlösser

Artikelbezeichnung	Oberfläche	Kurzbezeichnung	Art.-Nr.	ODS
Griffpaar Rhodos ER28 71	Edelstahl matt	ER28 ODS	43800018	
Griffpaar Verona ER37 71	Edelstahl matt	ER37 ODS	43800019	
Griffpaar Korfu ER24 71	Edelstahl matt	ER24 ODS	43800020	

weitere, passende Griffpaare auf Anfrage lieferbar

EGS = Edelstahl Glastürschloss, OS = unverschießbar, BAD = Badverriegelung, PZ = Profilylinder, ODS = Griffpaar für Glastürschlösser

Willkommen in der Welt aus Glas

PLANEO AIR SILENT Nicht nur zu. Sondern dicht.

Dichtsystem für Glasschiebetüren



Für ein Maximum an Privatsphäre empfehlen wir die PLANEO SMART2LOCK Griffstange mit integrierter Schließtechnik

- komfortable 1-Hand-Bedienung
- einfache Notentriegelung
- mechanische Paniköffnung
- passend und nachrüstbar für alle PLANEO X
- Besetzt-Anzeige durch LED
- sehr lange Batterielaufzeit
- ohne Elektromog

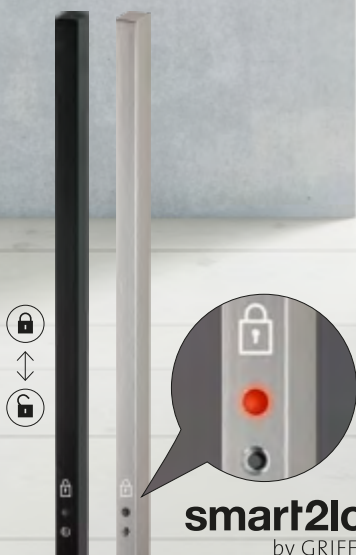

smart2lock
by GRIFFWERK

JETZT AUCH
VERRIEGELBAR
MÖGLICH MIT
SMART2LOCK
GRIFFSTANGE

PLANEО AIR SILENT

Wir freuen uns aufs Essen, aber nicht auf den Geruch im Wohnzimmer. Und wenn in der Küche noch hantiert wird, wollen wir unsere Ruhe nebenan. PLANEО AIR SILENT bietet hier die Lösung: ein Dichtsystem, das sich optisch dezent zurückhält und alle Anforderungen erfüllt.

VORTEILE

- **Dichtet gegen Gerüche**, optimal für Küche und Bad
- **Schalldicht**, vergleichbar mit einer handelsüblichen Zimmertür
- **Verhindert Zugluft**, optimal für Gang und Flur
- **Seitlicher Sichtschutz**, optimal für Bad und Toilette

! Hinweis:
Eine Montage des Systems in Verbindung mit einer Zarge ist nicht möglich!

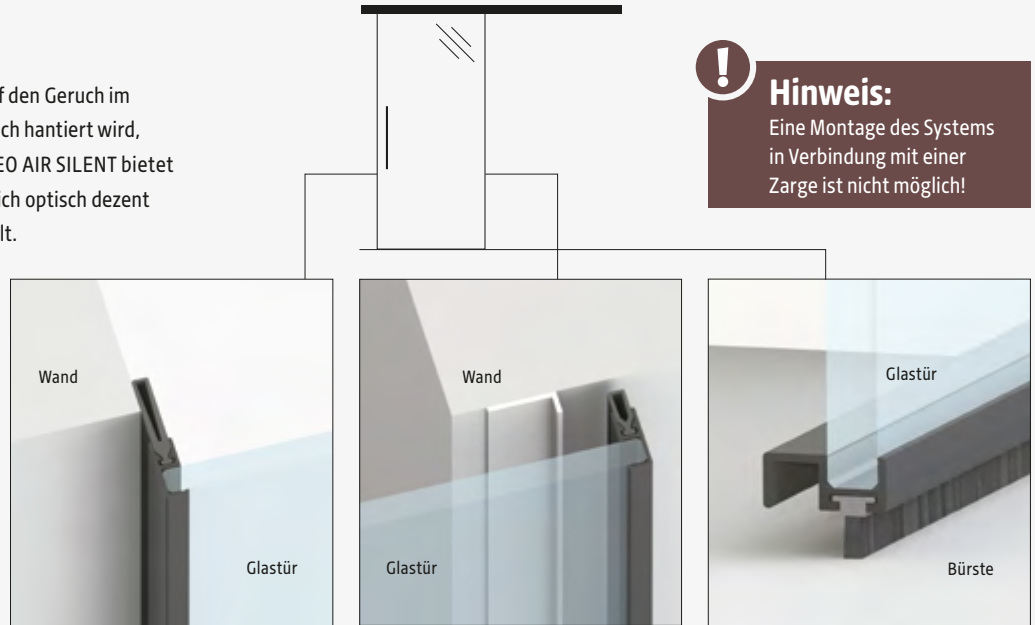

Eine Gummilippe dichtet direkt in die Wandleibung ab.

Eine Gummilippe dichtet an einen an der Wand montierten Aluminiumwinkel.

Eine Bürste schließt die Tür zum Boden ab.



PLANEО AIR SILENT - Dichtsystem für Glasschiebetüren

Artikelbezeichnung

- Schiebetürbeschlag PLANEО X 60 COMFORT, Graphitschwarz, für Glastüren, beidseitiger Softeinzug, 1-flg
- Ganzglastür SNOWWHITE 501 ESG 8 mm ohne Bohrung, AirSilentRahmen, 935 x 2058 mm, in Graphitschwarz
- Schiebetürbeschlag PLANEО X 60 COMFORT, Edelstahl matt, für Glastüren, beidseitiger Softeinzug, 1-flg.
- Ganzglastür SNOWWHITE 501 ESG 8 mm ohne Bohrung, AirSilentRahmen, 935 x 2058 mm, in Edelstahl Optik matt
- Schiebetürbeschlag PLANEО X 60 COMFORT, Kaschmirgrau, beidseitiger Softeinzug
- Ganzglastür SNOWWHITE 501 ESG 8 mm ohne Bohrung, AirSilentRahmen, 935 x 2058 mm, in Kaschmirgrau
- Zubehör-Set Planeo Air Silent für AirSilentRahmen, 935 x 2058 mm

Art.-Nr.
Länge 2000 mm
43800798
43800923
43800784
43800924
43800797
43800925
43800926

PLANEО SMART2LOCK- Griffstange

Artikelbezeichnung

- PLANEО SMART2LOCK Griffstangenpaar mit integriert. Schließtechnik L: 700 mm, Edelstahl matt, links öffnend
- PLANEО SMART2LOCK Griffstangenpaar mit integriert. Schließtechnik L: 700 mm, Edelstahl matt, rechts öffnend
- PLANEО SMART2LOCK Griffstangenpaar mit integriert. Schließtechnik L: 700 mm, Graphitschwarz, links öffnend
- PLANEО SMART2LOCK Griffstangenpaar mit integriert. Schließtechnik L: 700 mm, Graphitschwarz, rechts öffnend
- PLANEО GS_49011 Griffstangenpaar L: 700 mm, Graphitschwarz
- PLANEО GS_49011 Griffstangenpaar L: 700 mm, Edelstahl matt
- Griffstangenp. Planeo S2L li, Klebetechnik 14 x 18 x 700 mm Kaschmirgrau
- Griffstangenp. Planeo S2L re, Klebetechnik 14 x 18 x 700 mm Kaschmirgrau

Art.-Nr.
43800794
43800791
43800796
43800793
43101550
43800336
43800795
43800792

WANDMONTAGE | GLASTÜREN

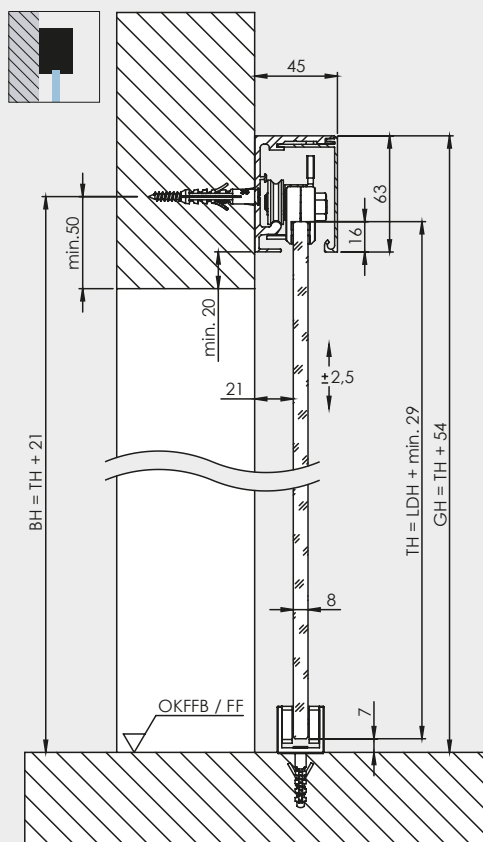

Planeo X 60 und Planeo X 120

WANDMONTAGE | HOLZTÜREN

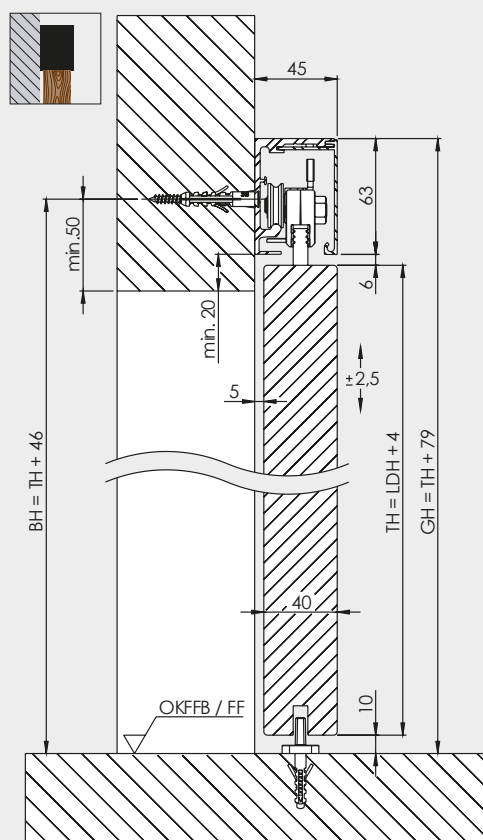

Planeo X 60 und Planeo X 120



Planeo X 60 Comfort
Wand 2000 ES-Optik



Planeo X 120 Comfort
Wand 2000 ES-Optik



Planeo X 60 Comfort
Wand 2000 Kaschmirgrau



Planeo X 60 Comfort
Wand 2000 Graphitschwarz

Raumsparwunder

Offene Grundrisse erfreuen sich großer Beliebtheit und bieten viele Vorteile. Unsere Glasschiebetüren **öffnen optisch Räume und bleiben dabei platzsparend**. Die Glastüren sorgen für bessere Belichtung fensterloser oder -armer Zimmer.

Griffwerk Beschlagsysteme

Artikelbezeichnung

- Planeo X 60 Comfort, Edelstahl Optik, beidseitiger Softeinzug
- Planeo X 120 Comfort, Edelstahl Optik, beidseitiger Softeinzug
- Abstand-Set Planeo X 60/120, 12,5 mm, Edelstahl Optik
- Abstand-Set Planeo X 60/120 18,5mm, Edelstahl Optik
- PLANE0 X 60 COMFORT, Kaschmirgrau, beidseitiger Softeinzug
- PLANE0 X120 COMFORT Wand 2000 mm Kaschmirgrau, 1-flg. mit beids. Softeinzug
- Abstand-Set Planeo X 60/120 12,5 mm, Kaschmirgrau
- Abstand-Set Planeo X 60/120 18,5 mm, Kaschmirgrau
- Planeo X 60 COMFORT Graphitschw., beidseitiger Softeinzug
- PLANE0 X120 COMFORT Wand 2000 mm Graphitschwarz, 1-flg. mit beids. Softeinzug
- Abstand-Set Planeo X 60/120 12,5 mm, Graphitschwarz
- Abstand-Set Planeo X 60/120 18,5 mm, Graphitschwarz
- Holz-Adapter Set für Planeo X 60
- Holz-Adapter Set für Planeo X 120

Art.-Nr.

Länge 2000 mm

- 43800784
- 43800783
- 43800785
- 43800788
- 43800797
- 43800781
- 43800786
- 43800789
- 43800798
- 43800782
- 43800787
- 43800790
- 461858
- 453219

SCHIEBETÜRSYSTEM R8

Glasschiebetürsystem R8 ist ein Blickfang und Statement im zeitgenössischen Wohnen. Langlebig und robust ist es prädestiniert für hohe Beanspruchung. Die Laufwagen sind ohne sichtbare Verschraubung gestaltet.



Komplettset:

Rundstange aus Edelstahl, 200 cm lang, Klemmhalter, Rollwagen, Türstopper, Bodenführung (ohne Griffstange/-muschel).

Glas-Schiebetürbeschlag Rotella

Artikelbezeichnung

- Schiebetürbeschlag Sensa ROTELLA R8 Wand 2000 Edelstahl (SET 1-flg. Edelstahl ähnl.)
- Distanzscheiben-Set R8, Edelstahl matt, für Montage vor Holzcharge
- Glastürstopper-Set, für Montage als 2-flg. Anlage

Art.-Nr.

- 447265
- 447269
- 447285

PURE WHITE

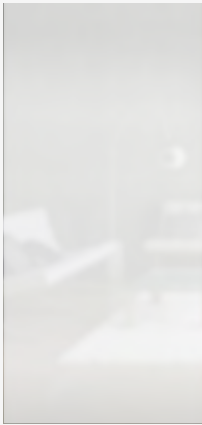

RUNDUM MATTIERTE OBERFLÄCHE INKL. MATTIERTEN KANTEN

Besonders edel und blickdicht dank der konsequenten rundum Mattierung

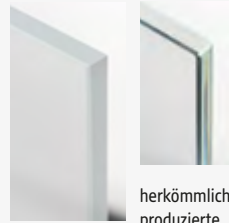

herkömmlich produzierte Glastür: polierte, glänzende Glaskante

FROSTED_819
Weißglas, beidseitig mattiert, Kanten weiß, ESG

FROSTED_819: geschliffene, matte Glaskante

PURE WHITE

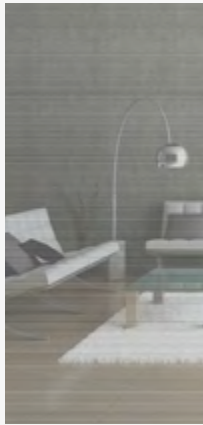

LINES_LD_825
PURE WHITE, Weißglas Oneside, Laserdruck, ESG

PURE WHITE

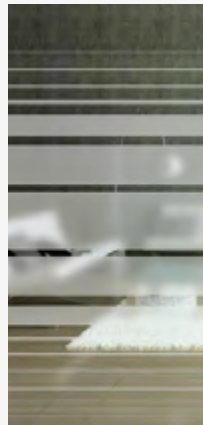

LINES_RISING_509
Oneside, Weißglas, ESG
Keramischer Siebdruck

PURE WHITE

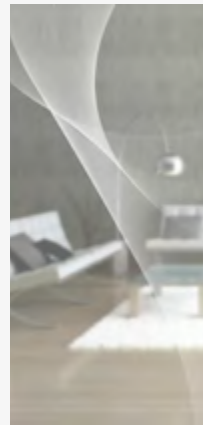

3D_LD_623
Twosides, Weißglas, ESG
Siebdruck

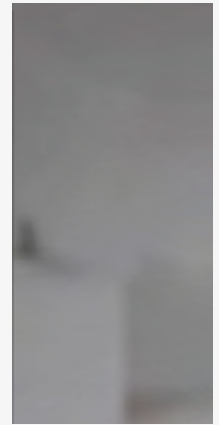

SATIN_GREY
Grauglas, Satiniert, ESG

Ganzglasschiebetür ESG 8 mm für alle Systeme (rechts/links verwendbar, ohne Bohrungen)

Artikelbezeichnung	Höhe	Art.-Nr.
FROSTED_819 Weißglas, Kanten weiß, ESG Mattiert	2058 mm	43800363
LINES_LD_825 Weißglas, ESG 8 mm, Siebdruck	2058 mm	43800364
SATIN_GREY Grauglas, ESG 8 mm, satiniert	2058 mm	43103570
LINES_RISING_509 PURE WHITE Oneside, ESG 8 mm, Keramischer Siebdruck	2058 mm	461845
3D_LD_623 PURE WHITE Twosides, ESG 8 mm, Siebdruck	2058 mm	461850

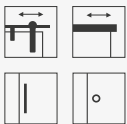

SENSA SYSTEM-TECHNIK

VARIABLE OHNE GLASBOHRUNG



CIRCLE Ø
60 mm



R8-QUATTRO
58 x 58 mm



R8-SQUARE
58 x 115 mm



PURE
SENSA GST 40
x 350 mm



LUCIA GST
450 mm



PLANO
GS 49011
700 mm



SATIN_GREY
Grauglas, satiniert, ESG

Griffmuscheln/Griffstangen

Keine Glasbohrung erforderlich, da Klebefestigung

Artikelbezeichnung	Farbe	Art.-Nr.
Griffmuschel CIRCLE	Alu EV1	447272
Griffmuschel CIRCLE	ES-Optik	447273
Griffmuschel CIRCLE	Kaschmirgrau	43800341
Griffmuschel R8-QUATTRO	ES-Optik	447274
Griffmuschel R8-QUATTRO	Graphitschwarz	43800342
Griffmuschel R8-SQUARE	ES-Optik	447275
Griffstangenpaar PURE SENSА	ES-Optik	447270
Griffstange PURE SENSА einseitig mit Griffleiste	ES-Optik	447271
Griffstangenpaar LUCIA	ES-Optik	461839
Griffstange LUCIA einseitig mit Griffleiste LUCIA	ES-Optik	461840
Griffstangenpaar LUCIA	Kaschmirgrau	43101023
Griffstange LUCIA einseitig mit Griffleiste LUCIA	Kaschmirgrau	43101024
Griffstangenpaar LUCIA	Graphitschwarz	43800343
Griffstange LUCIA einseitig mit Griffleiste LUCIA	Graphitschwarz	43800344
Griffstangenpaar PLANO GS 49011	Graphitschwarz	43101550
Griffstangenpaar PLANO GS 49011	ES-Optik	43800336

Glasdreh Türen

Brillanz aus Weißglas

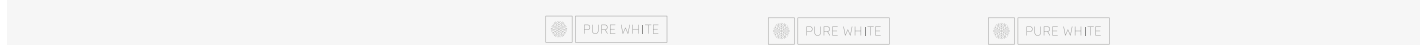

FROSTED_819
Weißglas, beidseitig mattiert, Kanten weiß, ESG

FROSTED_819:
matte Glaskante

herkömmlich produzierte Glastür: polierte, glänzende Glaskante

RUNDUM MATTIERTE OBERFLÄCHE INKL. MATTIERTEN KANTEN
Besonders edel und blickdicht dank der konsequenten rundum Mattierung

PURE WHITE



Lines_LD_825
Oneside, Weißglas, ESG Lasertechnik

PURE WHITE



LINES RISING_509
Oneside, Weißglas, ESG Keramischer Siebdruck

PURE WHITE



3D_LD_623
Twosides, Weißglas, ESG Lasertechnik/Siebdruck



SATIN_GREY
Grauglas, ESG, Satiniert

Ganzglasdreh Türen ESG 8 mm (passend o. a. Systeme) Bandbohrung Office /Schlossbohrung Studio DIN links, Weißglas Pure White

Artikelbezeichnung	Höhe	Art-Nr.
Ganzglasdreh Tür FROSTED_819, Weißglas, ESG Keramischer Siebdruck	1972 mm	43800361
Ganzglasdreh Tür LINES_LD_825, Oneside, Weißglas, ESG Lasertechnik	1972 mm	43800362
Ganzglasdreh Tür LINES_RISING_509 Oneside, Weißglas, ESG, Keramischer Siebdruck	1972 mm	461846
Ganzglasdreh Tür 3D_LD_623, Twosides, Weißglas, ESG, Lasertechnik/Siebdruck	1972 mm	461851
Ganzglasdreh Tür SATIN_GREY, Grauglas ESG 8 mm, satiniert	1972 mm	461843

Hinweis:
Passende Beschläge finden Sie auf Seite 111.

TOP
SELLER

PURISTO S Vorteile:

- in drei Oberflächen erhältlich
- deutlich kleiner durch neu entwickelte Mechanik
- einstellbare Federkraft und nachjustierbarer Griff
- passt auf Standardbohrungen (Studio)



PURISTO S
SMART2LOCK MIT
KOMFORTABLER
1-HAND-
BEDIENUNG

Die Glasschlosskästen CLASSICO, PURISTO und PURISTO S lassen sich mit fast allen GRIFFWERK-Griffen kombinieren. (s. unten Auswahl einiger Griffpaare)



Passende Griffpaare für GRIFFWERK Ganzglastürbeschläge

Artikelbezeichnung	Oberfläche	Art.-Nr.
Griffpaar SAVIA	Edelstahl matt	442280
Griffpaar LUCIA	Edelstahl matt	442281
Griffpaar LORITA	Edelstahl matt	442282
Griffpaar ALESSIA	Edelstahl matt	453221
Griffpaar LOREDANA	Edelstahl pol./matt	453222
Griffpaar CUBICO	Edelstahl matt	461820
Griffpaar TRI134	Edelstahl matt	461824
Griffpaar CRYSTAL	Edelstahl matt	772223

Ganzglastürbeschläge

Artikelbezeichnung	Griffpaar	Oberfläche	Ausführung	Art.-Nr.	Ausführung Rahmenteil	Rahmenteil Holzzarge	Rahmenteil Stahlzarge
GRIFFWERK Glastürbeschlag PURISTO S UV	ohne	Edelstahl matt	3-tlg. Bänder	461833	standard	inklusive	43302251
GRIFFWERK Glastürbeschlag PURISTO S UV	ohne	Kaschmirgrau	3-tlg. Bänder	43101025	standard	inklusive	43302251
GRIFFWERK Glastürbeschlag PURISTO S UV	ohne	Graphitschwarz	3-tlg. Bänder	461834	standard	inklusive	43302251
GRIFFWERK Glastürbeschlag PURISTO S WC	ohne	Edelstahl matt	3-tlg. Bänder	461835	standard	inklusive	43302251
GRIFFWERK Glastürbeschlag PURISTO S WC	ohne	Graphitschwarz	3-tlg. Bänder	461836	standard	inklusive	43302251
GRIFFWERK Glastürbeschlag PURISTO S WC	ohne	Kaschmirgrau	3-tlg. Bänder	43101026	standard	inklusive	43302251
GRIFFWERK Glastürbeschlag CLASSICO 1.0 UV	ohne	Edelstahl matt	3-tlg. Bänder	442402	standard	inklusive	43302251
GRIFFWERK Glastürbeschlag CLASSICO 1.0 UV	L-Form	Edelstahl matt	3-tlg. Bänder	444306	standard	inklusive	43302251
GRIFFWERK Glastürbeschlag CLASSICO 1.0 PZ	L-Form	Edelstahl matt	3-tlg. Bänder	43800015	standard	inklusive	43302251

Artikelbezeichnung	Oberfläche	Art.-Nr.
WC-Knauf Schlossseite 26/21 einwärts	Edelstahl Optik	453226

Verriegelungslösung

für Dreh- und Schiebetüren



Eine Gummilippe dichtet an einen an der Wand montierten Aluminiumwinkel.

Eine Gummilippe dichtet direkt in die Wandleibung ab.

Eine Bürste schließt die Tür zum Boden ab.

PLANE0 AIR SILENT

Dichtsystem für Schiebetüren

- **schallhemmend**, vergleichbar mit einer Holztür
- **Gummilippen und Bürsten dichten ab** gegen Dämpfe und Gerüche
- **verhindert Zugluft**, Wärme bleibt im Raum
- **mehr Privatsphäre** durch seitlichen Sichtschutz
- **System von außen unsichtbar**, der puristische Look der Tür bleibt erhalten



LUCIA SMART2LOCK
Türgriff für Holztür
Graphitschwarz, verriegelbar, Schraubtechnik



PURISTO S
Schlosskasten für Glasdreh-
türen
Graphitschwarz, verriegelbar, inkl. 3-tlg. Bänder

Türgriff ist kompatibel mit jedem Standard Einsteckschloss.
Auch für PURISTO S ist keine Sonderbohrung notwendig.



PLANE0 SMART2LOCK

verriegelbare Griffstange

- komfortable 1-Hand-Bedienung
- einfache Notentriegelung und mechanische Paniköffnung
- passend und nachrüstbar für alle PLANE0 120
- Besetzt-Anzeige durch LED
- sehr lange Batterielaufzeit
- ohne Elektrosmog
- jetzt auch für Holztüren geeignet





Tür & Beschlag

Beispiel: PRÜM Türelement ROYAL TYP 451, Weißlack Exclusiv 9016 und GRIFFWERK smart2lock
Garnitur Lucia Piatta S Graphitschwarz, incl. 2-tlg. AXUM-Bändern passender Farbe

Im Zentrallager finden Sie eine Reihe von Innentüren ohne Schlüsselbohrung der Hersteller WUNDERWERK est. 1964, PRÜM und HERHOLZ. Achten Sie bei der jeweiligen Türenbeschreibung auf den Hinweis „ohne Schlüsselbohrung“. Eine Auswahl passender GRIFFWERK smart2lock Garnituren gibt es auf den beiden Folgeseiten.

Verriegelbare Türgriffe

Privatsphäre im ganzen Haus ohne Schlüssel- oder WC-Rosetten



smart2lock
by GRIFFWERK

Das schönste Pausenzeichen der Welt



Neue Türästhetik.
Ohne Schlüsselrosetten.



kompatibel
mit jedem
Standard
Einsteckschloss
für Holztüren



TRI 134 SMARTZLOCK 2.0
Schraubrosette, Edelstahl matt



TRI 134 SMARTZLOCK 2.0
Schraubrosette, Graphitschwarz



CRYSTAL SMARTZLOCK 2.0
Schraubrosette, Edelstahl matt



LUCIA SMARTZLOCK 2.0
Schraubrosette, Edelstahl matt

**TOP
SELLER**



LUCIA SMARTZLOCK 2.0
Schraubrosette, Graphitschwarz



LUCIA QUATTRO SMARTZLOCK 2.0
Schraubrosette, Edelstahl matt



LUCIA SMARTZLOCK 2.0
Schraubrosette, eckig, Graphitschwarz



LUCIA SMARTZLOCK 2.0 PIATTA S
flache Rosette, Edelstahl matt



LUCIA SMARTZLOCK 2.0 PIATTA S
flache Rosette, Graphitschwarz

GRIFFWERK Garnituren		Art.-Nr.	Art.-Nr.	Art.-Nr.
Artikelbezeichnung	Oberfläche	OS	S2L Li	S2L Re
Griffpaar TRI 134 SCHRAUB	Edelstahl matt	43101535	43101536	43101537
Griffpaar TRI 134 SCHRAUB	Graphitschwarz	772142	772143	772144
Griffpaar CRYSTAL SCHRAUB	Edelstahl matt	772226	772227	772228
Griffpaar LUCIA SCHRAUB	Edelstahl matt	43101048	43101809	43101810
Griffpaar LUCIA SCHRAUB	Graphitschwarz	43102075	43102076	43102077
Griffpaar LUCIA SCHRAUB, eckige Rosette	Edelstahl matt	772123	772125	772127
Griffpaar LUCIA SCHRAUB, eckige Rosette	Graphitschwarz	772124	772126	772128
Griffpaar LUCIA PIATTA S	Edelstahl matt	43101045	43102095	43102096
Griffpaar LUCIA PIATTA S	Graphitschwarz	43103567	43103568	43103569



Bestehende Schlüsselrosetten können
mit einer Blindrosette ersetzt werden.

Privatsphäre im ganzen Haus ohne Schlüssel- oder WC-Rosetten.

Verriegelbarer Türgriff kompatibel mit jedem Standard Einsteckschloss für Holztüren.

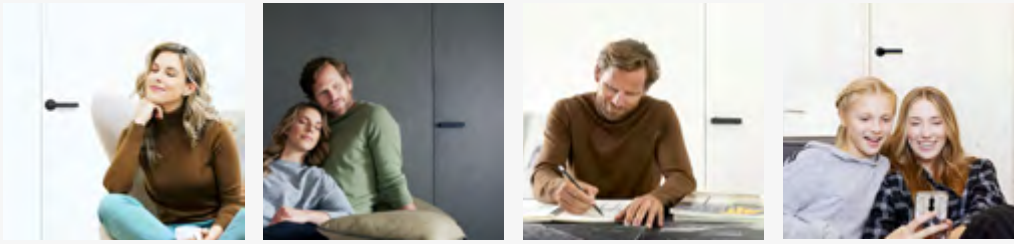

- ungestört mit einem Klick
- integrierte Schliesstechnik
- kompatibel mit jedem Standard-Einsteckschloss
- komfortable 1-Hand-Bedienung
- einfache Notentriegelung
- keine Schlüsselrosette

MINIMALISTISCH GELÖST:

Hinter dem Signalpunkt befindet sich auch die Notentriegelung.

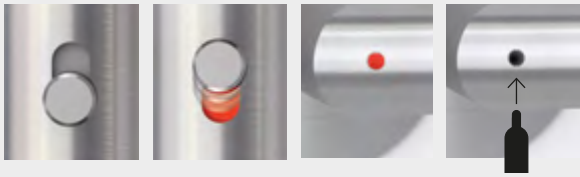

WO SOLL DER SCHLIESSKNOPF SITZEN?

WC re (rechts)

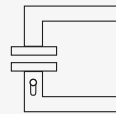

Innendrücker mit Schliessknopf rechts zeigend, für DIN links Tür nach außen öffnend oder für DIN rechts Tür nach innen öffnend.

WC li (links)

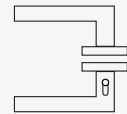

Innendrücker mit Schliessknopf links zeigend, für DIN links Tür nach innen öffnend oder für DIN rechts Tür nach außen öffnend.



GRIFFWERK Garnituren

Artikelbezeichnung	Oberfläche	Art.-Nr. OS	Art.-Nr. S2L Li	Art.-Nr. S2L Re
Griffpaar LUCIA KLIPP	Edelstahl matt	43102078	43102079	43102080
Griffpaar LORITA KLIPP	Edelstahl matt	43102101	43102081	43102082
Griffpaar LOREDANA KLIPP	Edelstahl matt	43102100	43102083	43102084
Griffpaar LUCIA QUATTRO PIATTA S mit Drückerrosetten	Edelstahl matt	43101532	43101533	43101534
Griffpaar TRI 134 PIATTA S	Edelstahl matt	43101669	43101670	43101671
Griffpaar CRYSTAL PIATTA S	Edelstahl matt	772231	772232	772233
Griffpaar LUCIA PIATTA S, eckige Rosette	Graphitschwarz	772133	772134	772135
Griffpaar AVUS PIATTA S	Kaschmirgrau	772167	772169	772171
Griffpaar AVUS PIATTA S	Graphitschwarz	772168	772170	772172

OS= unverschießbar, ohne Schlüsselrosette

Soft2Touch

warmer, edler Farbton, samtig-weicher Touch



KASCHMIRGRAU
BY GRIFFWERK

AVUS SCHRAUB KL. 4
Kaschmirgrau, runde Rosette

Kaschmirgrau

Der neuen Farbton Kaschmirgrau passt hervorragend zur "neuen Wohnlichkeit" und zeichnet sich durch eine besonders weiche Haptik aus.



AVUS PIATTA S
runde Rosette, Kaschmirgrau



REMOTE SCHRAUB KL. 4
runde Rosette, Kaschmirgrau



LEAF LIGHT SCHRAUB KL. 4
runde Rosette, Kaschmirgrau



R8 ONE SMARTLOCK
rosettenlos, Kaschmirgrau

für Holzzargen



Bandpaar AXUM 9300
3-tlg., Kaschmirgrau

für Holzzargen



Bandpaar AXUM 9200
2-tlg., Kaschmirgrau

GRIFFWERK-Schraubgarnituren

Artikelbezeichnung	Oberfläche	Art.-Nr. BB	Art.-Nr. WC	Art.-Nr. GP
Rosettengarnitur AVUS SCHRAUB, Kl. 4	kaschmirgrau	43101009	43101010	43101011
Rosettengarnitur REMOTE, Kl. 4	kaschmirgrau	43101012	43101013	43101014
Rosettengarnitur LEAF LIGHT, Kl. 4	kaschmirgrau	43101006	43101007	43101008
Rosettengarnitur CAROLA PIATTA S	kaschmirgrau	43102090	43102091	
Rosettengarnitur AVUS PIATTA S	kaschmirgrau	43101018	43101019	
Rosettengarnitur R8 ONE UV	kaschmirgrau	43102085		
Rosettengarnitur R8 ONE Smart2Lock links	kaschmirgrau	43102086		
Rosettengarnitur R8 ONE Smart2Lock rechts	kaschmirgrau	43102087		

Passende Rahmenteile in dem gleichen warmen Kaschmirgrau



AXUM 9302
Türband passt
ideal zum
Türgriff Carola

AXUM

Die perfekte Begleitung

Perfektion bis ins kleinste Detail: AXUM – die passenden Türbänder zu unseren Griffen in vielen Designlinien und Oberflächen. Die perfekt abgestimmte Optik hebt die Gesamtästhetik der Tür auf ein neues Level.



CAROLA PIATTA S
runde Rosette, Kaschmirgrau



für Holzgragen
Bandpaar AXUM CAROLA
3-tlg., Kaschmirgrau

IMMER ZU ZWEIT:
Paarweise verpackt

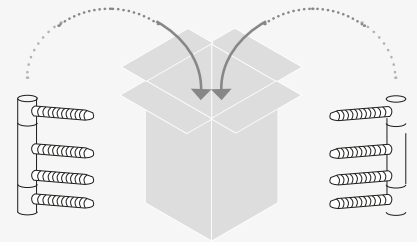

AXUM Türbänder sind immer Bandpaare, d. h. zwei Türbänder pro Packung.

GRIFFWERK-Bänder

Artikelbezeichnung	Oberfläche	Art.-Nr.
Bandpaar AXUM 9300 3-tlg.	kaschmirgrau	772104
Bandpaar AXUM 9200 2-tlg.	kaschmirgrau	772102
Bandpaar AXUM CAROLA 3-tlg.	kaschmirgrau	772109



PURISTO S UV inkl. 3-tlg. Bänder
Glastürbeschlag, Kaschmirgrau (ohne Griffpaar)

Ganzglastürbeschlag

Artikelbezeichnung	Griffpaar	Oberfläche	Ausführung	Art.-Nr.	Ausführung Rahmenteil	Rahmenteil Holzcharge
GRIFFWERK Glastürbeschlag PURISTO S UV	ohne	kaschmirgrau	3-tlg. Bänder	43101025	standard	inklusive
GRIFFWERK Glastürbeschlag PURISTO S WC	ohne	kaschmirgrau	3-tlg. Bänder	43101026	standard	inklusive

Graphitschwarz

Unser „Schwarz“ ist ein mattes, sehr tiefes Schwarz. Die verwendete Beschichtung ist widerstandsfähig, dass damit auch Werkzeuge beschichtet werden. Trotzdem ist sie unempfindlich gegen Fingerabdrücke.



TRI 134 – Gemacht für die Hand

ERGONOMISCH PERFEKT:
Das dreiseitige, trigonale Griffprofil von TRI 134 entspricht exakt dem Hohlraum der greifenden Hand.



TRI 134
Schraubrosette, Graphitschwarz

REMOTE SCHRAUB KL. 4
Graphitschwarz, runde Rosette

AVUS PIATTA S
flache Rosette, Graphitschwarz

GRAPH SCHRAUB KL. 4
Graphitschwarz, quadratische Rosette

AVUS ONE SMARTLOCK
Rosettenlos, Graphitschwarz

FRAME 1.0
Graphitschwarz, Rosettenlos

Passende Rahmenteile in dem gleichen tiefen Graphitschwarz

GRIFFWERK-Schraubgarnituren

Artikelbezeichnung	Oberfläche	Art-Nr.	Art-Nr.	Art-Nr.	Art-Nr.
		UV	BB	WC	GP
Rosettengarnitur FRAME 1.0 mit schwarzem HPL Einleger UV	Graphitschwarz	43102097			
Rosettengarnitur FRAME 1.0 mit schwarzem HPL Einleger WC links	Graphitschwarz			43102099	
Rosettengarnitur FRAME 1.0 mit schwarzem HPL Einleger WC rechts	Graphitschwarz			43102098	
Rosettengarnitur AVUS ONE UV	Graphitschwarz	43101681			
Rosettengarnitur AVUS One S2L links	Graphitschwarz			43101682	
Rosettengarnitur AVUS One S2R rechts	Graphitschwarz			43101683	
Rosettengarnitur GRAPH Kl. 4, quadr. Rosette	Graphitschwarz		43101030	43101031	43101032
Rosettengarnitur LUCIA SCHRAUB, Kl. 3	Graphitschwarz		43101033	43101034	461804
Rosettengarnitur CAROLA PIATTA S	Graphitschwarz		43102088	43102089	
Rosettengarnitur REMOTE Kl. 4 BB	Graphitschwarz		43101027		
Rosettengarnitur REMOTE Kl. 4 WC	Graphitschwarz			43101028	
Rosettengarnitur REMOTE Griffpaar o.R.	Graphitschwarz	43101029			
Rosettengarnitur AVUS PIATTA S	Graphitschwarz		43102092	43102093	
Rosettengarnitur TRI 134 SCHRAUB	Graphitschwarz		772137	772139	
Rosettengarnitur LUCIA PIATTA S QUATTRO	Graphitschwarz		772130	772132	
Rosettengarnitur LUCIA SCHRAUB, eckige Rosette	Graphitschwarz		772112	772116	



LUCIA PIATTA S QUATTRO
flache Rosette, Graphitschwarz



LUCIA ECKIG
Schraubrosette, Graphitschwarz

LUCIA SORTIMENT:
Die gleiche weiche Fase an Griff und Band.



LUCIA SCHRAUB, Kl. 3
Graphitschwarz, runde Rosette

für Holzzargen



Bandpaar AXUM LUCIA 9301
3-tlg., Graphitschwarz



CAROLA PIATTA S
Graphitschwarz, runde Rosette

für Holzzargen



Bandpaar AXUM CAROLA
3-tlg., Graphitschwarz

IMMER ZU ZWEIT:
Paarweise verpackt

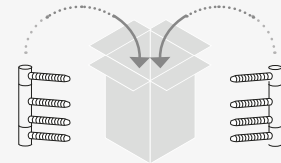

AXUM Türbänder sind immer Bandpaare,
d. h. zwei Türbänder pro Packung.

für Holzzargen



Bandpaar AXUM 9200
2-tlg., Graphitschwarz

für Holzzargen



Bandpaar AXUM 9200
3-tlg., Graphitschwarz



Passendes Band zum
Türgriff LUCIA.
Die gleiche feine Fase
am Griff und Band.

GRIFFWERK-Bänder

Artikelbezeichnung	Oberfläche	Art.-Nr.
Bandpaar AXUM 9300 3-tlg.	Graphitschwarz	772105
Bandpaar AXUM 9200 2-tlg.	Graphitschwarz	772103
Bandpaar AXUM CAROLA 3-tlg.	Graphitschwarz	772110
Bandpaar AXUM LUCIA 3-tlg.	Graphitschwarz	772107



PURISTO S UV inkl. 3-tlg. Bänder
Glastürbeschlag, Graphitschwarz (ohne Griffpaar)

Ganzglastürbeschlag

Artikelbezeichnung	Griffpaar	Oberfläche	Ausführung	Art.-Nr.	Ausführung Rahmenteil	Rahmenteil Holzzarge
GRIFFWERK Glastürbeschlag PURISTO S UV	ohne	Graphitschwarz	3-tlg. Bänder	461834	standard	inklusive
GRIFFWERK Glastürbeschlag PURISTO S	ohne	Graphitschwarz	3-tlg. Bänder	461836	standard	inklusive
WCSMART2LOCK						

Kollektion Samtgrau

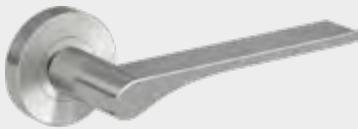

LEAF LIGHT Schraub KL.4
Rosettengarnitur, Samtgrau



AVUS Schraub KL.4
Rosettengarnitur, Samtgrau



REMOTE Schraub KL.4
Rosettengarnitur, Samtgrau



FABIA Schraub KL.4
Rosettengarnitur, Samtgrau



CAROLA Schraub KL.4
Rosettengarnitur, Samtgrau



FABIO
Schildgarnitur, Samtgrau

ONE BY GRIFFWERK ROSETTENLOS: DIE NEUE ÄSTHETIK



R8 ONE smart2lock
Rosettenlos, Samtgrau

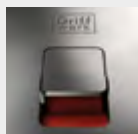

MINIMALISMUS PUR:
mit integrierter Schließtechnik
smart2lock by GRIFFWERK

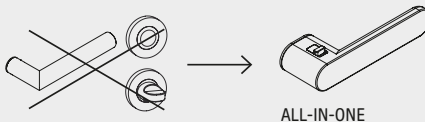

GRIFFWERK-Schraubgarnituren		Art.-Nr.	Art.-Nr.	Art.-Nr.
Artikelbezeichnung	Oberfläche	UV	BB	WC
Rosettengarnitur REMOTE, Kl. 4	samtgrau		43101041	43101042
Rosettengarnitur AVUS, Kl. 4	samtgrau		43101039	43101040
Rosettengarnitur LEAF LIGHT, Kl. 4	samtgrau		43101037	43101038
Rosettengarnitur FABIA, Kl. 4	samtgrau		461827	461828
Rosettengarnitur CAROLA, Kl. 4	samtgrau		444826	444827
Rosettengarnitur R8 ONE	samtgrau	43101672		
Rosettengarnitur R8 ONE smart2lock links	samtgrau			43101673
Rosettengarnitur R8 ONE smart2lock rechts	samtgrau			43101674
FABIO Langschild	samtgrau		442444	442450

LANGSCHILDER

Bestehende Türen können durch neue Beschläge einen völlig veränderten Look erhalten. Die alten Beschläge zu entfernen ist denkbar einfach. Störend sind eventuell vorhandene Bohrlöcher an der Tür. Um diese abzudecken eignen sich Langschilder.

GRIFFWERK-Bänder		Art.-Nr.
Artikelbezeichnung	Oberfläche	Holz
3-tlg. Bandpaar Axum Carola f. gef. Türen Holzzarge	samtgrau	772108

LUCIA. Das Meisterstück.

Ø 21 mm

LUCIA Schraub Kl. 3/
LUCIA SCHRAUB, Kl. 4
Rosettengarnitur, Edelstahl matt

Der Unterschied liegt im Detail.



Diskettenschliff und Präzisionsfase am Griffende.

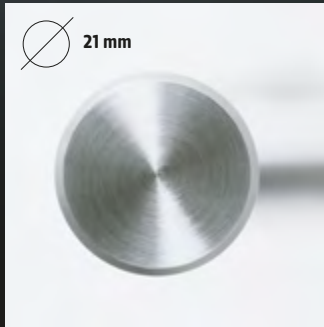

Optimierter Durchmesser für bessere Haptik.



Minimale Aufbauhöhe der Rosette von nur 8 mm.

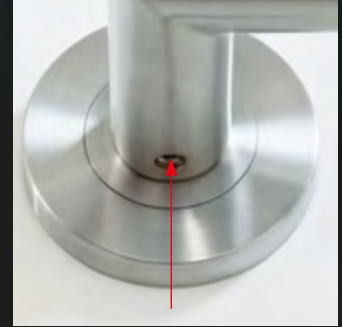

Störende Madenschraube sitzt unsichtbar auf der Griffunterseite.



LORITA Schraub Kl. 3
Rosettengarnitur, Edelstahl matt



CRYSTAL Schraub
Rosettengarnitur, Edelstahl matt

**TOP
SELLER**



LOREDANA Schraub Kl. 3
Rosettengarnitur, Edelstahl poliert/matt



LUCIA ECKIG Schraub
Rosettengarnitur, Edelstahl matt



CAROLA Schraub Kl. 4
Rosettengarnitur, Chrom



TRI 134 Schraub
Rosettengarnitur, Edelstahl matt

GRIFFWERK-Schraubgarnituren

Artikelbezeichnung	Oberfläche	Art.-Nr. BB	Art.-Nr. PZ	Art.-Nr. WC	Art.-Nr. PZ FS
Rosettengarnitur LORITA, Kl. 3	Edelstahl matt	447252		447254	
Rosettengarnitur LOREDANA, Kl. 3	Edelstahl pol./matt	444820		444821	
Rosettengarnitur CAROLA, Kl. 4	Chrom	442232		442250	
Rosettengarnitur CRYSTAL, GK3	Edelstahl matt	772224		772225	
Rosettengarnitur LUCIA SCHRAUB, Kl. 3	Edelstahl matt	447255	447256	447257	
Rosettengarnitur LUCIA SCHRAUB, Kl. 4	Edelstahl matt	442521	442522	442523	442451
Rosettengarnitur LUCIA SCHRAUB, eckige Rosette	Edelstahl matt	772111		772115	
Rosettengarnitur TRI 134 SCHRAUB	Edelstahl matt	461825		461826	

GRIFFWERK-Bänder

Artikelbezeichnung	Oberfläche	Art.-Nr. Holz
3-tlg. Bandpaar Axum Lucia	Edelstahl matt	772106

Drückergarnituren

Türen erschließen Räume



VERONICA KLIPP
Rosettengarnitur, Edelstahl matt



CHRISTINA
Rosettengarnitur, Edelstahl poliert/matt



LOREDANA KLIPP
Rosettengarnitur, Edelstahl poliert/matt



SAVIA KLIPP
Rosettengarnitur, Edelstahl matt



OVIDA QUATTRO
Rosettengarnitur, Edelstahl matt



ALESSIA KLIPP
Rosettengarnitur, Edelstahl matt



LORITA KLIPP
Rosettengarnitur, Edelstahl matt



Ø 21 mm

LUCIA SQUARE
Rosettengarnitur, Edelstahl matt



LUCIA KLIPP
Rosettengarnitur, Edelstahl matt

**TOP
SELLER**



LUCIO
Schildgarnitur, Edelstahl matt



VIVA KLIPP
Rosettengarnitur, Edelstahl matt

**TOP
SELLER**



ULMER GRIFF KLIPP by MAX BILL
Rosettengarnitur, Edelstahl matt

GRIFFWERK-Rosettengarnituren		Art.-Nr.	Art.-Nr.	Art.-Nr.	Art.-Nr.	Art.-Nr.	Art.-Nr.
Artikelbezeichnung	Oberfläche	BB	WC	PZ	PZ FS	WGL/WGR	WGL FS/ WGR FS
VERONICA KLIPP	Edelstahl matt	442524	442525				
OVIDA QUATTRO KLIPP	Edelstahl matt	442931	442932				
LUCIA SQUARE KLIPP	Edelstahl matt	442384	442395				
LUCIO Langschild	Edelstahl matt	442933	442934	453224			
CHRISTINA KLIPP	ES poliert/matt	43101071	43101072				
ALESSIA KLIPP	Edelstahl matt	43101073	43101077		461816		
LUCIA KLIPP	Edelstahl matt	43101074	43101078	43102094	461812	43101081/ 43101082	461813/ 461814
LOREDANA KLIPP	ES poliert/matt	43101075	43101079				
SAVIA KLIPP	Edelstahl matt	442219	442237				
LORITA KLIPP	Edelstahl matt	442220	442238				
ULMER GRIFF KLIPP	Edelstahl matt	453216	453217				
VIVA KLIPP	Edelstahl matt	43101215	43101216				

BB = Buntbart, PZ = Profizylinder, FS = Feuerschutz,
WGL = Wechselgarnitur links, WGR = Wechselgarnitur rechts

Das Prinzip der Fläche

Die deutliche Unterscheidung von Wänden, Zargen und Türen ist heute nicht mehr notwendig und gewünscht. Materialien und Optik werden einheitlicher. Das Bedürfnis nach Ordnung und visueller Reduktion verändert die Wohnkultur. Flächenbündige Optik bestimmt daher den Trend. Die PIATTA S beherrscht diese Gestaltungssprache. Die Rosette kann sich flach wie eine Scheibe dem Türblatt anschmiegen. Für PIATTA S sind nicht einmal Sonderfräsungen notwendig. Sie passt sich konventionellen Türen an.

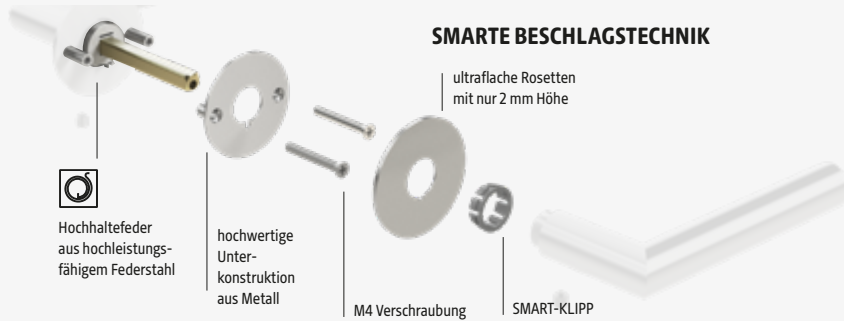

**TOP
SELLER**



GRIFFWERK-Piattagarnituren

Artikelbezeichnung	Oberfläche	Art.-Nr.	
		BB	WC
Rosettengarnitur TRI 134 PIATTA S	Edelstahl matt	43101543	43101544
Rosettengarnitur CRYSTAL PIATTA S	Edelstahl matt	772229	772230
Rosettengarnitur AVUS PIATTA S	Kaschmirgrau	43101018	43101019
Rosettengarnitur AVUS PIATTA S	Graphitschwarz	43102092	43102093
Rosettengarnitur CUBICO PIATTA S SQUARE	Edelstahl matt	43100639	43100640
Rosettengarnitur LUCIA PIATTA S	Edelstahl matt	43100633	43100634
Rosettengarnitur LUCIA PIATTA S	Graphitschwarz	43101541	43101542
Rosettengarnitur LUCIA PIATTA S QUATTRO	Edelstahl matt	43100635	43100636



Effektiver Einbruchschutz

für Ihr Zuhause nach DIN 18257

Durchschnittlich alle 4 Minuten wird in Deutschland eingebrochen. Größte Schwachstelle bei Wohnungen ist die Wohnungseingangstür. Entgegen weitläufiger Meinung finden 80% der Einbrüche tagsüber statt, wenn die Bewohner außer Haus sind (bevorzugt zwischen 10 und 13 Uhr).

Mehrfamilienhäuser sind besonders betroffen. Obwohl rund 75% aller Einbrüche auf Mehrfamilienhäuser zielen, wird der Sicherung der Wohnungseingangstür bislang zu wenig Beachtung geschenkt.

✓ **KOMBI**
SCHUTZBESCHLAG

im Set mit LUCIA PZ

Sicherheitsbeschlag TITANO SB_882
Langschild/Rosette, ES 1 (S1)
Graphitschwarz

✓ **KOMBI**
SCHUTZBESCHLAG

im Set mit LUCIA PZ

Sicherheitsbeschlag TITANO SB_882
Langschild/Rosette, ES 0 (S1)
Edelstahl matt

✓ **KOMBI**
SCHUTZBESCHLAG

im Set mit LUCIA PZ

Sicherheitsbeschlag TITANO SB_882
Langschild/Rosette, mit ZA ES0 (S2)
und ES1 (S2) Edeltstahl matt

✓ **KOMBI**
SCHUTZBESCHLAG

im Set mit LUCIA PZ

Sicherheitsbeschlag TITANO SB_880
Schild/Rosette, ES 1 (S2)
Edelstahl matt

✓ **KOMBI**
SCHUTZBESCHLAG

im Set mit LUCIA PZ

Sicherheitsbeschlag TITANO SB_880
Schild/Rosette, mit ZA ES0 (S2) und ES1
(S2) Edeltstahl matt

Sicherheitsbeschlag
TITANO SB_884
Schild/Schild, ES 1 (S2)
Edelstahl matt

im Set mit LUCIA PZ

Schutzrosette R3 ZA
Rosette R3 ZA
Edelstahl matt

Artikelbezeichnung	Ausführung	Oberfläche	Art.-Nr.
TITANO SB_882 Schild/Rosette inkl. Griff LUCIA PZ, rechts / links verwendbar mit Ziehschutz ZA	ES1 (S1)	Graphitschwarz	772222
TITANO SB_882 Schild/Rosette inkl. Griff LUCIA PZ, rechts / links verwendbar	ES0 (S1)	Edelstahl matt	43101547
TITANO SB_882 Schild/Rosette inkl. Griff LUCIA PZ, rechts / links verwendbar mit Ziehschutz ZA	ES1 (S2)	Edelstahl matt	461799
TITANO SB_880 Schild/Rosette inkl. Griff LUCIA PZ, rechts / links verwendbar	ES1 (S0)	Edelstahl matt	43101548
TITANO SB_880 Schild/Rosette inkl. Griff LUCIA PZ, rechts / links verwendbar mit Ziehschutz ZA	ES1 (S2)	Edelstahl matt	461797
TITANO SB_884 Schild/Schild inkl. Griffstück LUCIA, rechts / links verwendbar	ES1 (S1)	Edelstahl matt	461800
Schutzrosette R3 ZA inkl. Griff LUCIA PZ, rechts / links verwendbar	ZA	Edelstahl matt	442262
Titano SB 882_ES 0 - li/re Langschild, Kombischutz	ZA	Edelstahl matt	461798



Stripes Course

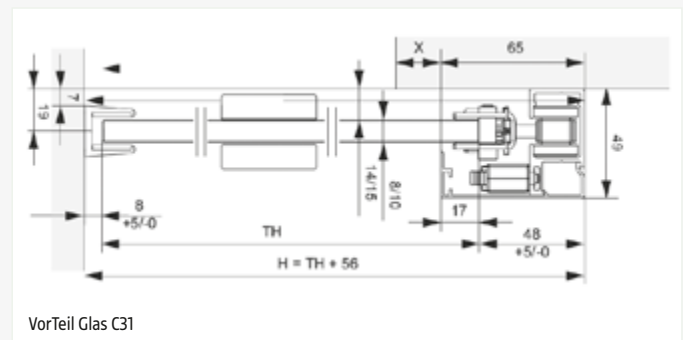

VorTeil Glas C31

Semco Beschlagsystem

Artikelbezeichnung

VorTeil Glas C31 - Schiebetürbeschlagsset, Glas, Wandmontage, bis 65 kg mit Einzugsdämpfung, ähnl. Edelstahl

VorTeil Glas C31 - Schiebetürbeschlagsset, Glas, Wandmontage, bis 65 kg mit Einzugsdämpfung, ähnl. Edelstahl

Art-Nr.	Art-Nr.
Länge 2000 mm	Länge 2500 mm
43800776	43800777



Siebdruck mattweiss



Street pearl 10



Street pearl 25



CIRCLE Ø
60 mm

R8-QUATTRO
58 x 58 mm

Semcoglas Glasschiebetüren Basic ohne Bohrungen - Grünglas - passend für alle Klemmsysteme

Artikelbezeichnung

Ganzglasschiebetür ESG 8 mm Siebdruck mattweiss

Ganzglasschiebetür ESG 8 mm Street pearl 10 Siebdruck

Ganzglasschiebetür ESG 8 mm Street pearl 25 Siebdruck

Ganzglasschiebetür ESG 8 mm Stripes Course

Art-Nr.	Höhe	Breite 935 mm
43800078	2058 mm	43800078
447306	2058 mm	447306
447305	2058 mm	447305
43800079	2058 mm	43800079

Griffwerk Griffmuschel/Griffstangen Keine Glasbohrung erforderlich, da Klebefestigung

Artikelbezeichnung

Griffwerk Griffmuschel CIRCLE

Griffwerk Griffmuschel CIRCLE

Griffwerk Griffmuschel R8-QUATTRO

Griffwerk Griffmuschel R8-SQUARE

Art-Nr.	Farbe	Art-Nr.
447272	Alu EV1	447272
447273	ES-Optik	447273
447274	ES-Optik	447274
447275	ES-Optik	447275

Druckfehler und Irrtum bei Angaben, produktionstechnische Änderungen sowie drucktechnische Farbabweichungen vorbehalten.

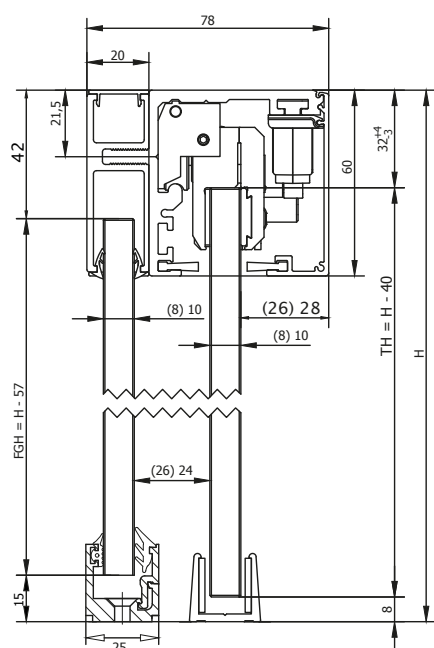

Motion 1300 – Querschnitt Deckenbefestigung mit Festteil



Ganzglasschiebetür ESG 8 mm RAVENSBURG milchweiß

Hinweis:
Weitere Muschel- und Stoßgriffe finden Sie auf den Seiten 28 und 109.

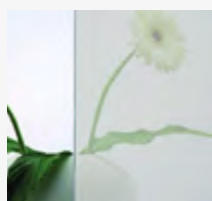

Mattweiss vor Blume

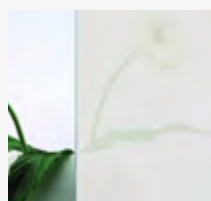

Milchweiss vor Blume



Griffmuschel 65 mm



Griffmuschel 65 mm

SPRINZ Schiebetürsystem mit nachtr. Höhenverstellung, Laufschiene 2000 mm Wandmontage f. ESG 8 mm

Artikelbezeichnung	Flügelbreite	Art.-Nr.
Schiebetürsystem Motion 1300 aus Alu, ähnl. ES, inkl. 2 Softstopper	min. 500 mm	43801099
Schiebetürsystem Motion 1300 aus Alu, sw matt, inkl. 2 Softstopper	min. 500 mm	43801100
Schiebetürsystem Motion 1300 aus Alu, EV1, inkl. 2 Softstopper	min. 500 mm	43801101
Sprinz Distanzprofil 68 x 60 x 2000 mm, ähnl. Edelstahl, mit verl. Endkappen, zusätzlicher Wandabstand 10 mm		43801105
Sprinz Distanzprofil 68 x 60 x 2000 mm, schwarz matt, mit verl. Endkappen, zusätzlicher Wandabstand 10 mm		43801106
Sprinz Distanzprofil 68 x 60 x 2000 mm, EV1, mit verl. Endkappen, zusätzlicher Wandabstand 10 mm		43801107

SPRINZ Ganzglasschiebetüren ohne Bohrungen - passend für alle Klemmsysteme

Artikelbezeichnung	Höhe	Breite 935 mm	Art.-Nr.
Ganzglasschiebetür ESG 8 mm Ravensburg (1-farb. Siebdruck, milchweiss, blickdicht, auf Klarglas)	2058 mm		43800497
Ganzglasschiebetür ESG 8 mm Belfort (1-farb. Siebdruck, milchweiss, blickdicht, auf Klarglas)	2058 mm		43800498
Ganzglasschiebetür ESG 8 mm Frankfurt (1-farb. Siebdruck, milchweiss, blickdicht, auf Klarglas)	2058 mm		43800499
Ganzglasschiebetür ESG 8 mm Gotthardt weiss (1-farb. Digitaldruck weiss, auf Klarglas)	2058 mm		43800811
Ganzglasschiebetür ESG 8 mm Gotthardt Dia (2-farb. Siebdruck mattweiss, Digitaldruck weiss, auf Klarglas)	2058 mm		43800824
Ganzglasschiebetür ESG 8 mm Special (1-farb. Siebdruck milchweiss, auf Weissglas)	2058 mm		43800850
Ganzglasschiebetür ESG 8 mm Special Dia (2-farb. Siebdruck mattweiss, Digitaldruck weiss, auf Klarglas)	2058 mm		43800863
Ganzglasschiebetür ESG 8 mm Albertville (1-farb. Digitaldruck weiss, auf Klarglas)	2058 mm		43800876
Ganzglasschiebetür ESG 8 mm Yale (1-farb. Digitaldruck weiss, auf Klarglas)	2058 mm		43800889
Ganzglasschiebetür ESG 8 mm Léon (1-farb. Siebdruck, milchweiss, auf Weissglas)	2058 mm		43800837
Ganzglasschiebetür ESG 8 mm Meran (2-farb. Siebdruck mattweiss, Digitaldruck weiss, auf Klarglas)	2058 mm		43800902

Alle Ganzglasschiebetüren auch als Ganzglasrehtüren erhältlich, siehe Seite 127/128.

SPRINZ Griffmuscheln – keine Glasbohrung erforderlich, da Klebefestigung

Artikelbezeichnung	Farbe	Art.-Nr.
Sprinz Griffmuschel rund zum Kleben, D = 65 mm	ähnl. ES	43801102
Sprinz Griffmuschel rund zum Kleben, D = 65 mm	schwarz matt	43801103
Sprinz Griffmuschel rund zum Kleben, D = 65 mm (ohne Abb.)	EV1	43801104

Die Beschreibungen zu den Abkürzungen und die Maßketten finden Sie auf Seite 88! □ = Lagerartikel (Lieferzeit 2 - 5 AT), ■ = Beschaffungsartikel (verlängerte Lieferzeit)
Druckfehler und Irrtum bei Angaben, produktionstechnische Änderungen sowie drucktechnische Farbabweichungen vorbehalten.



Glaskeramische Farben

UV-beständig und besonders reinigungsfreundlich. Die Verfahren, Glas mit Farbe und Motiv zu versehen, sind vielfältig. Glas kann mit Folien kaschiert werden. Digitale Drucke sind schnell aufgebracht. Glaskeramische Farben, die im Siebdruck gedruckt werden, sind dauerhaft licht- und UV-beständig.



Motiv Gotthardt weiss



Motiv Gotthardt Dia milchweiss



Motiv Gotthardt ähnl. Edelstahl

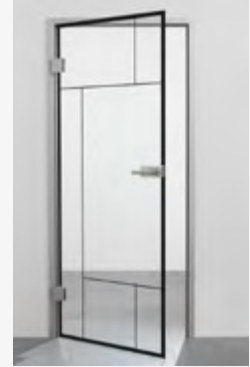

Motiv Yale



Motiv Special



Motiv Special Dia



Motiv Carlton



Motiv Corby



Motiv Albertville

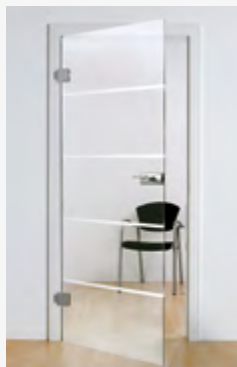

Motiv Kos



Motiv Delphi

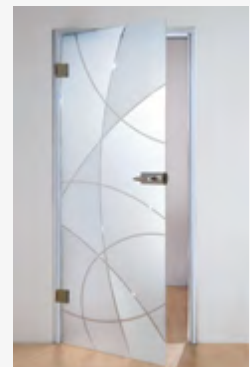

Motiv Melbourne

Sprinz - Ganzglasdreh Türen ESG 8 mm Bandbohrung Office / Schlossbohrung Studio

Artikelbezeichnung	Höhe	Breite 709 mm		Breite 834 mm		Breite 959 mm	
		DIN li.	DIN re.	DIN li.	DIN re.	DIN li.	DIN re.
GGT ESG 8 mm Gotthardt weiss (1-farb. Digitaldruck weiss, auf Klarglas)*	1972 mm	43800799	43800800	43800801	43800802	43800803	43800804
GGT ESG 8 mm Gotthardt Dia milchweiss (2-farb. Siebdruck mattweiss, Digitaldruck weiss, auf Klarglas)*	1972 mm	43800812	43800813	43800814	43800815	43800816	43800817
GGT ESG 8 mm Gotthardt ähnl. Edelstahl (1-farb. Siebdruck ähnl. Edelstahl, auf Klarglas)	1972 mm	43800377	43800383	43800378	43800384	43800379	43800385
GGT ESG 8 mm Yale (1-farb. Digitaldruck weiss, auf Klarglas)*	1972 mm	43800877	43800878	43800879	43800880	43800881	43800882
GGT ESG 8 mm Special (1-farb. Siebdruck milchweiss, auf Weissglas)*	1972 mm	43800838	43800839	43800840	43800841	43800842	43800843
GGT ESG 8 mm Special Dia (2-farb. Siebdruck mattweiss, Digitaldruck weiss, auf Klarglas)*	1972 mm	43800851	43800852	43800853	43800854	43800855	43800856
GGT ESG 8 mm Carlton (1-farb. Siebdruck milchweiß, auf Klarglas)	1972 mm	43800449	43800455	43800450	43800456	43800451	43800457
GGT ESG 8 mm Corby (1-farb. Siebdruck mattschwarz, auf Klarglas)	1972 mm	43800437	43800443	43800438	43800444	43800439	43800445
GGT ESG 8 mm Albertville (1-farb. Digitaldruck weiss, auf Klarglas)*	1972 mm	43800864	43800865	43800866	43800867	43800868	43800869
GGT ESG 8 mm Kos (Offcenter Rillenschliff 20 mm, matt, auf Klarglas)	1972 mm			439570			
GGT ESG 8 mm Delphi (2-farb. Digitaldruck, mattweiss/schwarz, auf Klarglas)	1972 mm			43800028			
GGT ESG 8 mm Melbourne (2-farb. Siebdruck, mattweiss/milchweiss mit V-Rillenschliff 10 mm, auf Weissglas)	1972 mm			447111			

*Auch erhältlich als Ganzglasschiebetür, siehe Seite 126.

Die Beschreibungen zu den Abkürzungen und die Maßketten finden Sie auf Seite 88! □ = Lagerartikel (Lieferzeit 2 - 5 AT), ■ = Beschaffungsartikel (verlängerte Lieferzeit)
Druckfehler und Irrtum bei Angaben, produktionstechnische Änderungen sowie drucktechnische Farbabweichungen vorbehalten.

Glasdrehüren – Siebdruck und Rillenschliff

Design auf Glas

SPRINZ
LEBEN MIT GLAS

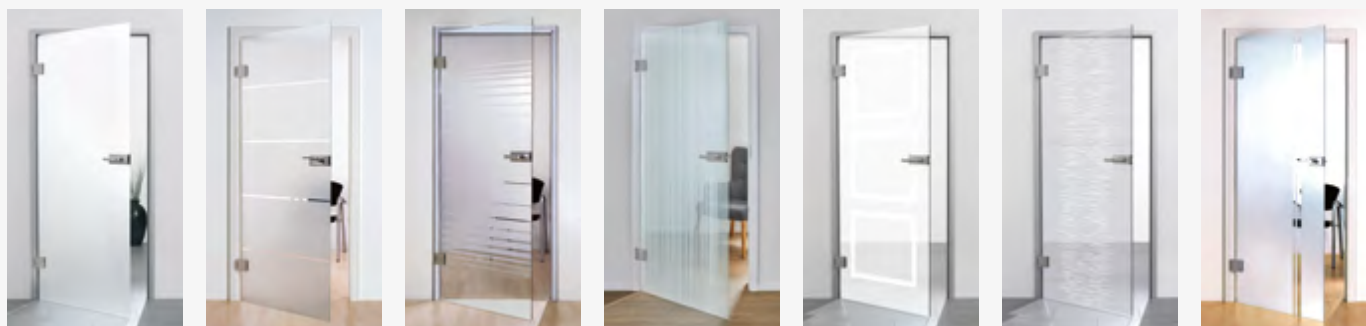

Motiv Ravensburg

Motiv Belfort

Motiv Frankfurt

Motiv Léon

Motiv Meran

Motiv Maastricht

Motiv Saarbrücken

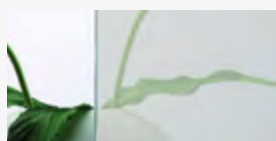

Mattweiss vor Blume

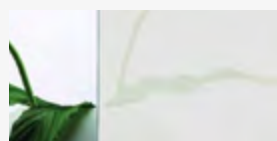

Milchweiss vor Blume

Sprinz - Ganzglasdrehüren ESG 8 mm Bandbohrung Office / Schlossbohrung Studio

Artikelbezeichnung	Höhe	Breite 709 mm		Breite 834 mm		Breite 959 mm	
		DIN li.	DIN re.	DIN li.	DIN re.	DIN li.	DIN re.
GGT ESG 8 mm Ravensburg (1-farb. Siebdruck, milchweiss, blickdicht, auf Klarglas)*	1972 mm	447277	43800467	447278	43800468	43800463	43800469
GGT ESG 8 mm Belfort (1-farb. Siebdruck, milchweiss, blickdicht, auf Klarklas)*	1972 mm	43800473	43800479	43800474	43800480	43800475	43800481
GGT ESG 8 mm Frankfurt (1-farb. Siebdruck, milchweiss, blickdicht, auf Klarglas)*	1972 mm	43800485	43800491	43800486	43800492	43800487	43800493
GGT ESG 8 mm Léon (1-farb. Siebdruck, milchweiss, auf Weissglas)*	1972 mm	43800825	43800826	43800827	43800828	43800829	43800830
GGT ESG 8 mm Meran (2-farb. Siebdruck mattweiss, Digitaldruck weiss, auf Klarglas)*	1972 mm	43800890	43800891	43800892	43800893	43800894	43800895
GGT ESG 8 mm Maastricht (1-farb. Siebdruck, mattweiss, auf Klarglas)	1972 mm			447440			
GGT ESG 8 mm Saarbrücken (1-farb. Siebdruck, mattweiss, auf Klarglas)	1972 mm			439456			

*Auch erhältlich als Ganzglasschiebetür, siehe Seite 126.



SK05 Edelstahl



SK09 UV Edelstahl



SK09 WC Edelstahl



SK12 UV mattschwarz



SK12 WC mattschwarz



SK12 PZ mattschwarz



SK12 UV Edelstahl



SK12 WC Edelstahl



SK12 PZ Edelstahl

Sprinz Ganzglastürbeschläge mit Griffpaar Nr. 148, inkl. 3-tlg. Bändern

Artikelbezeichnung	Farbe	Art.-Nr.
Sprinz GGT-Beschlagset SK05-148 UV	Edelstahl	447019
Sprinz GGT-Beschlagset SK05-148 PZ (ohne Abb.)	Edelstahl	447302
Sprinz GGT-Beschlagset SK05-148 WC (ohne Abb.)	Edelstahl	447301
Sprinz GGT-Beschlagset SK09-148 UV	Edelstahl	447303
Sprinz GGT-Beschlagset SK09-148 PZ (ohne Abb.)	Edelstahl	43801098
Sprinz GGT-Beschlagset SK09-148 WC	Edelstahl	447300
Sprinz GGT-Beschlagset SK12-148 UV	mattschwarz	43801086
Sprinz GGT-Beschlagset SK12-148 PZ	mattschwarz	43801088
Sprinz GGT-Beschlagset SK12-148 WC	mattschwarz	43801087
Sprinz GGT-Beschlagset SK12-148 UV	Edelstahl	43801089
Sprinz GGT-Beschlagset SK12-148 PZ	Edelstahl	43801091
Sprinz GGT-Beschlagset SK12-148 WC	Edelstahl	43801090
Sprinz GGT-Beschlagset SK12-148 UV (ohne Abb.)	Edelstahl/mattschwarz, Griffe Edelstahl	43801092
Sprinz GGT-Beschlagset SK12-148 PZ (ohne Abb.)	Edelstahl/mattschwarz, Griffe Edelstahl	43801094
Sprinz GGT-Beschlagset SK12-148 WC (ohne Abb.)	Edelstahl/mattschwarz, Griffe Edelstahl	43801093
Sprinz GGT-Beschlagset SK12-148 UV (ohne Abb.)	Edelstahl/mattschwarz, Griffe mattschwarz	43801095
Sprinz GGT-Beschlagset SK12-148 PZ (ohne Abb.)	Edelstahl/mattschwarz, Griffe mattschwarz	43801097
Sprinz GGT-Beschlagset SK12-148 WC (ohne Abb.)	Edelstahl/mattschwarz, Griffe mattschwarz	43801096

Die Beschreibungen zu den Abkürzungen und die Maßketten finden Sie auf Seite 88!
 □ = Lagerartikel (Lieferzeit 2 - 5 AT), ■ = Beschaffungsartikel (verlängerte Lieferzeit)
 Druckfehler und Irrtum bei Angaben, produktionstechnische Änderungen sowie drucktechnische Farbabweichungen vorbehalten.



Hinweis:

Passende Rahmenteile finden Sie auf der Seite 131.



Ganzglastür Street Pearl
10 mm

Ganzglastür Street Pearl
25 mm

Ganzglastür
Stripes Course

Ganzglastür
Siebdruck mattweiss

! **Hinweis:**
Passende Schiebetüren
finden Sie auf Seite 125.

! **Hinweis:**
Passende Beschläge
finden Sie auf den Seiten 27,
105 und 111.

Ganzglasdreh Türen ESG 8 mm Bandbohrung Office / Schloßbohrung Studio, auf Klarglas

Artikelbezeichnung	Höhe	Breite 709 mm		Breite 834 mm		Breite 959 mm	
		DIN li.	DIN re.	DIN li.	DIN re.	DIN li.	DIN re.
Ganzglastür Street Pearl 10 mm	1972 mm	43800030	43800031	43800034	43800035	43800038	43800039
Ganzglastür Street Pearl 25 mm	1972 mm	447289	447294	447224	447295	447290	447296
Ganzglastür Stripes Course	1972 mm	43800054	43800055	43800058	43800059	43800062	43800063
Siebdruck mattweiss	1972 mm	43800042	43800043	43800046	43800047	43800050	43800051



Ganzglastür Float



Ganzglastür Mastercarre



Ganzglastür Satinato



Float klar



Mastercarre

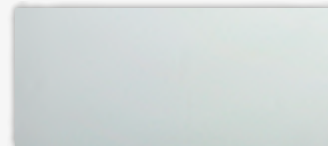

Satinato

Ganzglasdreh Türen ESG 8 mm Bandbohrung Office / Schloßbohrung Studio, auf Klarglas

Artikelbezeichnung	Höhe	Breite 709 mm		Breite 834 mm		Breite 959 mm	
		DIN li.	DIN re.	DIN li.	DIN re.	DIN li.	DIN re.
Ganzglastür ESG 8 mm Float klar	1972 mm	447210		447211		447212	
Ganzglastür ESG 8 mm Float klar	2097 mm	447383		447213		447384	
Ganzglastür ESG 8 mm Mastercarre	1972 mm	43800092	43800098	43800093	43800100	43800094	43800102
Ganzglastür ESG 8 mm Mastercarre	2097 mm	43800095	43800099	43800096	43800101	43800097	43800103
Ganzglastür ESG 8 mm Satinato	1972 mm	447219	447396	447220	447410	447221	447433
Ganzglastür ESG 8 mm Satinato	2097 mm	447399	447400	447222	447413	447436	447437

Die Beschreibungen zu den Abkürzungen und die Maßketten finden Sie auf Seite 88! □ = Lagerartikel (Lieferzeit 2 - 5 AT), ■ = Beschaffungsartikel (verlängerte Lieferzeit)
Druckfehler und Irrtum bei Angaben, produktionstechnische Änderungen sowie drucktechnische Farbabweichungen vorbehalten.

Lichtausschnittverglasungen Standard Sortiment

SPRINZ
LEBEN MIT GLAS

Semcoglas
Die Lösung für Fassade und Interieur



Float klar

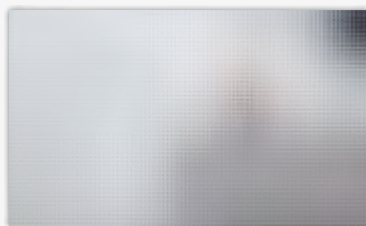

Mastercarre

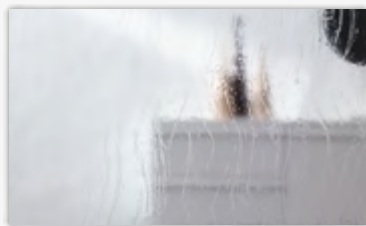

Gotik weiss

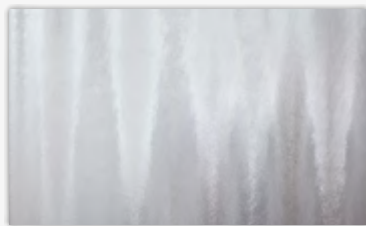

Chinchilla weiss

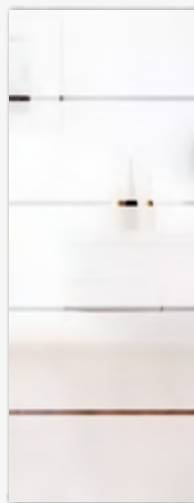

Street pearl 10 mm

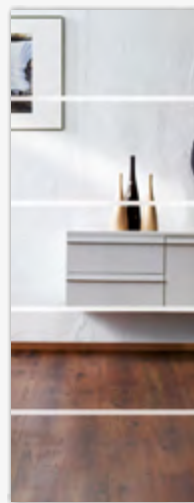

Street View 10 mm



Satinato

Lichtausschnittverglasung ESG 4 mm

Artikelbezeichnung	Höhe	Art-Nr. Breite 410 mm	Art-Nr. Breite 535 mm	Art-Nr. Breite 660 mm
Lichtausschnitt-Verglasung Float klar	1420 mm	447226	447227	447228
Lichtausschnitt-Verglasung Float klar	1545 mm	447325	447229	447326
Lichtausschnitt-Verglasung Mastercarre	1420 mm	447566	447567	447568
Lichtausschnitt-Verglasung Mastercarre	1545 mm	447569	447570	447571
Lichtausschnitt-Verglasung Satinato	1420 mm	447234	447235	447236
Lichtausschnitt-Verglasung Satinato	1545 mm	447327	447237	447328
Lichtausschnitt-Verglasung Chinchilla weiss	1420 mm	43800104	43800106	43800108
Lichtausschnitt-Verglasung Chinchilla weiss	1545 mm	43800105	43800107	43800109
Lichtausschnitt-Verglasung Gotik weiss	1420 mm	43800110	43800112	43800114
Lichtausschnitt-Verglasung Gotik weiss	1545 mm	43800111	43800113	43800115

Lichtausschnittverglasung ESG 4 mm

Artikelbezeichnung	Höhe	Art-Nr. Breite 410 mm	Art-Nr. Breite 535 mm	Art-Nr. Breite 660 mm
Lichtausschnitt-Verglasung Street Pearl 10 mm, Sandstrahlmotiv mattiert	1420 mm	447315	438002	447316
Lichtausschnitt-Verglasung Street Pearl 10 mm, Sandstrahlmotiv mattiert	1545 mm	447317	447318	447319
Lichtausschnitt-Verglasung Street View 10 mm, Float klar mit Sandstrahlstreifen	1420 mm	447320	438003	447321
Lichtausschnitt-Verglasung Street View 10 mm, Float klar mit Sandstrahlstreifen	1545 mm	447322	447323	447324

Lichtausschnittverglasung für Prüm-Classie-Türen ESG 4 mm

Artikelbezeichnung	Größe	Art-Nr.
Lichtausschnitt-Verglasung Classic Float klar CKL1	645 x 1390 mm	447311
Lichtausschnitt-Verglasung Classic Float klar CL2	587 x 1058 mm	43800118
Lichtausschnitt-Verglasung Classic Float klar CKL2	592 x 1107/1057 mm	43800119
Lichtausschnitt-Verglasung Classic Float klar CKL4-2 (Es werden 2 Stück benötigt!)	263 x 939 mm	43800120
Lichtausschnitt-Verglasung Classic Gotik weiss CL2	587 x 1058 mm	43800121
Lichtausschnitt-Verglasung Classic Gotik weiss CKL2	592 x 1107/1057 mm	43800122
Lichtausschnitt-Verglasung Satinato CL2	587 x 1058 mm	447550
Lichtausschnitt-Verglasung Satinato CKL4-2 (Es werden 2 Stück benötigt!)	263 x 939 mm	447551

Lichtausschnittverglasung, schmaler Lichtausschnitt (für Türen 860 x 1985mm) ESG 4 mm

Artikelbezeichnung	Größe	Art-Nr.
Lichtausschnitt-Verglasung Float klar für Prüm LA 2	175 x 1607 mm	43800116
Lichtausschnitt-Verglasung Satinato für Prüm LA 2	175 x 1607 mm	457997
Lichtausschnitt-Verglasung Float klar für Herholz LA 205-1	215 x 1480 mm	43800117

Montage

Artikelbezeichnung	Art-Nr.
Verglasung durch HZL, je Scheibe	4000005

Die Beschreibungen zu den Abkürzungen und die Maßketten finden Sie auf Seite 88!
 □ = Lagerartikel (Lieferzeit 2 - 5 AT), ■ = Beschaffungsartikel (verlängerte Lieferzeit). Druckfehler und Irrtum bei Angaben, produktionstechnische Änderungen sowie drucktechnische Farbabweichungen vorbehalten.



Hinweis:

Glasmaße finden Sie auf Seite 88!



Hinweis:

Weitere Lichtausschnittverglasungen auf Anfrage möglich!

Zubehör und Beschläge

Rund um die Tür



Schlösser

Artikelbezeichnung	Oberfläche	DIN li	DIN re
WC-Schloss Klasse 1	silbermetallic	43101049	43101050
BB-Schloss Klasse 1	silbermetallic	43101051	43101052
PZ-Schloss Klasse 3, 55 mm Dorn	silberfarbig	43101053	43101054

Schließbleche und Umrüstsätze (teilweise ohne Abb.)

Artikelbezeichnung	Oberfläche	DIN li	DIN re
Prüm Schließblech nur für Falle gestanzt (GGT)	silber	442802	442803
Herholz Einlochschießblech lang	silberfarbig	442905	442906
Prüm Schließblech mit Halteplatte Nr.35		442808	442809
Herholz Umrüstset Stabilo Schließblech inkl. Montageplatte, Schrauben		442959	442959
Herholz verstärkte Bandtasche lose (ohne Schrauben)		442907	442907

Prüm Schiebetürbeschlag - in der Wand laufend -

Artikelbezeichnung	Länge	Art.-Nr.
Prüm SCHIEBETÜR-BESCHL. KLASSIK - 2000 MM f. i.d.W. lfd. für Holz <985 mm	1900 mm	43101684
Prüm KLASSIK-SOFT-STOP HOLZ/GLAS 80 KG - 1 Stk. je Seite	1900 mm	43101685

Profilzylinder

Artikelbezeichnung	Art.-Nr.
Profil Doppelzylinder 27/35 mm, Messing vern., eins. Gefahrenfunktion, inkl. 3 Schlüssel	772249
Profil Doppelzylinder 31/31 mm, Messing vern., beid. Gefahrenfunktion, inkl. 3 Schlüssel	772250
Profil Doppelzylinder 31/35 mm, Messing vern., beid. Gefahrenfunktion, inkl. 3 Schlüssel	772251
Profil Doppelzylinder 35/45 mm, Messing vern., beid. Gefahrenfunktion inkl. 3 Schlüssel	772252
Profil Halbzylinder 31 mm, Messing vernickelt, inkl. 3 Schlüssel	772253
Profil Doppelzylinder 28/34 mm, Vernickelt, beid. Gefahrenfunktion, inkl. 5 Wendeschlüssel	772254
Profil Doppelzylinder 30/30 mm, Vernickelt, beid. Gefahrenfunktion, inkl. 5 Wendeschlüssel	772255
Profil Doppelzylinder 30/35 mm, Vernickelt, beid. Gefahrenfunktion, inkl. 5 Wendeschlüssel	772256
Profil Doppelzylinder 35/45 mm, Vernickelt, beid. Gefahrenfunktion, inkl. 5 Wendeschlüssel	772257
Profil Halbzylinder 10/30 mm, Vernickelt, inkl. 5 Wendeschlüssel	772258

Rahmenteile, Flügelteile, Bandtaschen (teilw. o. Abb.)

Artikelbezeichnung	Art.-Nr.
Bandtasche mit Halteplatte ST 108, Paar	442810
Umrüstbohrlehre für V0026 WF, Stück	43101055
Rahmenteil RT44 WF (V 4400 WF) vernickelt (Holzarge, es werden 2 Stück benötigt)	772259
Rahmenteil V 8000 WF vernickelt (Stahlzarge, es werden 2 Stück benötigt)	43302251
Rahmenteil V 4400 WF Edelstahl (Holzarge, es werden 2 Stück benötigt)	43302252
Rahmenteil V 8000 WF Edelstahl (Stahlzarge, es werden 2 Stück benötigt)	43302253
Rahmenteil RT34 WF (V 3400 WF) vernickelt (Holzarge, es werden 2 Stück benötigt)	772247
Variant-Rahmenteil V 8000 WF ASR vernickelt (es werden 2 Stück benötigt)	772248
Flügelteil V0026 WF vernickelt, Stück	43101056
Flügelteil FT26 WF (V 0026 WF) Edelstahl, Stück	772245
Flügelteil FT20 (V 0020) vernickelt, Stück	772246

Bodendichtung

Artikelbezeichnung	Art.-Nr.
absenkb. Bodendichtung (Planet) inkl. Auslöseplatte für TB 860 mm	43101057
für TB 985 mm	43101058

Lüftungsgitter

Artikelbezeichnung	Art.-Nr.
Lüftungsgitter Kunststoff weiss	43101059
Lüftungsgitter Kunststoff beige	43101060
Lüftungsgitter Kunststoff silber	43101061

Spion

Artikelbezeichnung	Art.-Nr.
Spion für Türstärke 40 mm chrom	43101062

Obentürschließer/Softcloser

Artikelbezeichnung	Art.-Nr.
Scherenarm Dorma TS 89 mit Halteplatte	442822
Gleitschiene Dorma TS 93B mit Halteplatte	442823

Vorlegeband für Verglasung (ohne Abb.)

Artikelbezeichnung	Art.-Nr.
Vorlegeband weiss 9 x 3 mm	442825
Vorlegeband anthrazit 9 x 3 mm	442826

BB = Buntbart, PZ = Profilzylinder, GGT = Ganzglastür, □ = Lagerartikel (Lieferzeit 2 - 5 AT), ■ = Beschaffungsartikel (verlängerte Lieferzeit)
 Druckfehler und Irrtum bei Angaben, produktionstechnische Änderungen sowie drucktechnische Farbabweichungen vorbehalten.

Garagentorantriebe

mit noch schnellerer Toröffnung, mehr Komfort und smarten Funktionen

HÖRMANN
Tore • Türen • Zargen • Antriebe



Antriebskopf ProMatic 4



Antriebskopf SupraMatic 4



Handsender HS 5 BS



Handsender HSE 4 BS



Schlüsseltaster STUP 50



Schlüsseltaster STAP 50



Notentriegelung NET3



Garagen-Nebentür

Hörmann Torantriebe

Artikelbezeichnung

Antriebskopf ProMatic, Serie 4
Antriebskopf SupraMatic E, Serie 4
Antriebskopf SupraMatic P, Serie 4
Antriebsschiene KURZ FS 10-K
Antriebsschiene MITTEL FS 10-M
Antriebsschiene LANG FS 10-L

Art.Nr.

421206
421207
421208
421645
421646
421647

Hörmann Zubehör für Torantriebe

Artikelbezeichnung

HS 5 BS 868 MHz, schwarz Struktur mit Chromkappen, 436946
HSE 4 BS 868 MHz, schwarz Struktur KST-Kappen, 4511736
STUP 50, Schlüsseltaster unter Putz, 4511648
STAP 50, Schlüsseltaster auf Putz, 4511650
NET 3, Notentriegelungsschl. Sect. Tore, 437149

Art.Nr.

421045
421199
421202
421203
421532

Hörmann Garagen-Nebentür inkl. Drückergarnitur + Eckzarge

Artikelbezeichnung

Garagen-Nebentür Motiv 902 weiß, 875 x 2000 mm, Stahlsicke, ähnl. RAL9016
Garagen-Nebentür Motiv 902 weiß, 1000 x 2000 mm, Stahlsicke, ähnl. RAL9016
Garagen-Nebentür Motiv 902 weiß, 1000 x 2125 mm, Stahlsicke, ähnl. RAL9016

Art.Nr.

421500
421502
421503

Über das Zentrallager sind ab sofort nur noch die aufgeführten Lagerartikel zu beziehen. Sonder- und Kommissionsartikel müssen direkt in den Ihnen zugeordneten Niederlassungen bestellt werden.



Stahl-Feuerschutztür H8-5
Deutschlands meistverkaufte Heizungskellertür.



MZ-Element mit Drahtglas
Die klassische Stahltür für z. B. Keller, Garage und Nebengebäude.



Feuerschutzklappe T 30



Stahl-Feuerschutztür H3-1 OD
Dünnfalz mit Drückergarnitur



Stahl-Sicherheitstür KSi 40
Die einbruchhemmende Sicherheitstür für alle Kellerausgänge und Nebengebäude.



Stahl-Innentür ZK pulverbeschichtet weiss oder verzinkt
Die preiswerte Lösung für den Einsatz im Keller, Dachausbau und Büro/Verwaltung.



ZK MZ Element



Steinau Baustellenschutztür Typ OVL

Stahltüren

Artikelbezeichnung	Höhe	Breite 750 mm		Breite 875 mm		Breite 1000 mm	
		DIN li	DIN re	DIN li	DIN re	DIN li	DIN re
Hörmann T30-1 FH Element H8-5 grauweiß + Drückergarnitur und Zarge	1875 mm	422030		422207		422034	
Hörmann T30-1 FH Element H8-5 grauweiß + Drückergarnitur und Zarge	2000 mm	422206		422208		422209	
Hörmann T30-1 FH Element H8-5 grauweiß + Drückergarnitur und Zarge	2125 mm			422055		422071	
Hörmann MZ Alu Regenleiste, aufsteckbar				422077		422078	
Hörmann MZ Element LA Drahtglas grauweiß + Drückergarnitur und Zarge	2000 mm			422541		422542	
Hörmann T30-1 FH Klappe H8-5 grauweiß + Drückergarnitur und Zarge	875 mm	422501		422056			
Hörmann T30-1 FH Klappe H8-5 grauweiß + Drückergarnitur und Zarge	1250 mm			422076			
Hörmann T30 RS H3-1 OD Dünnfalz, inkl. Drückergarnitur, Rauchdicht mit absenkbarer Bodendichtung und Obentürschließer HDC35-1	2000 mm			422105	422106	422107	422108
Hörmann T30 RS H3-1 OD Dünnfalz, inkl. Drückergarnitur, Rauchdicht mit absenkbarer Bodendichtung und Obentürschließer HDC35-1	2125 mm					422109	422110
Hörmann KSI 40-1 RC2 Element weiß	2000 mm			422171	422172	422173	422174
Hörmann ZK Element weiß + Drückergarnitur und Zarge	2000 mm	422120	422121	422122	422123	422124	422125
Hörmann ZK Element verzinkt + Drückergarnitur und Zarge	1875 mm			422112	422113		
Hörmann ZK Element verzinkt + Drückergarnitur und Zarge	2000 mm	422114	422115	422116	422117	422118	422119

ZK Mehrzweck

Artikelbezeichnung	Höhe	Breite 875 mm		Breite 1000 mm	
		DIN li	DIN re	DIN li	DIN re
Hörmann ZK MZ Element anthrazit RAL7016, ohne Bodeneinstand	2000 mm	422126	422127	422128	422129
Hörmann ZK MZ Element anthrazit RAL7016, ohne Bodeneinstand	2125 mm	422130	422131	422132	422133
Hörmann ZK MZ Element weiß RAL9010, ohne Bodeneinstand	2000 mm	422134	422135	422175	422176
Hörmann ZK MZ Element weiß RAL9010, ohne Bodeneinstand	2125 mm	422177	422178	422179	422180

Steinau Baustellenschutztür

Artikelbezeichnung	Baurichtmaß Höhe	Baurichtmaß Breite	DIN re
Baustellenschutztür Typ OVL + Drückergarnitur und Profilhalbzylinder mit 3 Schlüsseln	1980-2192 mm	860-1180 mm	422058

Über das Zentrallager sind ab sofort nur noch die aufgeführten Lagerartikel zu beziehen. Sonder- und Kommissionsartikel müssen direkt in den Ihnen zugeordneten Niederlassungen bestellt werden.

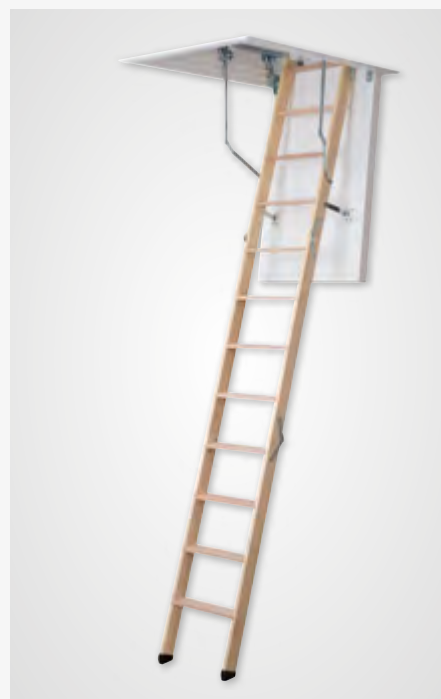

WUNDERWERK Bodentreppe Isoplus

- Vom Hersteller berechneter U-Wert 0,77 W/m² K
- Nach DIN EN 14975 gefertigt
- Luftdicht nach DIN EN 12207, Klasse 4
- Lichte Raumhöhe bis 285 cm
- Geprüfte Belastbarkeit 150 kg
- Weißer Lukendeckel in Sandwichbauweise mit innenliegender Wärmedämmung, 64 mm stark, am Lukenkasten mit verdeckten Scharnieren befestigt
- Lukenkasten: Fichte massiv, 14 cm hoch, 18 mm stark
- Leiter dreiteilig, Fichte massiv, komplett montiert, Stufenoberseite geriffelt, Stufentiefe 8,3 cm
- Für Vertäfelung bis 6 kg Vertäfelungsgewicht geeignet, Materialstärke 12 mm
- Lieferumfang: Kunststoffschnäpper, Handlauf aus Stahl, Fußkappen, Bedienstab, Abdeckleisten aus Kunststoff (weiß)

DOLLE extra

- Vom Hersteller berechneter U-Wert 0,77 W/m² K
- Nach DIN EN 14975 gefertigt
- Luftdicht (mit Prüftifikat) nach DIN EN 12207, Klasse 4
- Lichte Raumhöhe bis 285 cm (bei 112 cm Lukenkasten lichte Raumhöhe bis max. 260 cm), Sonderanfertigung gegen Aufpreis bis 332 cm (ab 286 cm ist eine Deckenöffnung von 140 x 60/70 cm erforderlich)
- Rohbaumaße 112/120/130/140 x 60/70 cm
- Geprüfte Belastbarkeit 150 kg
- Weißer Lukendeckel, 64 mm stark, in Sandwichbauweise mit innenliegender Wärmedämmung, mit verdeckten Scharnieren am Lukenkasten befestigt
- Lukenkasten aus Holz, 19 cm hoch, 18 mm stark, weiß
- Leiter dreiteilig, aus Holz, 40 cm breit, komplett montiert, Stufenoberseite geriffelt, Stufentiefe 6,9 cm
- Für Vertäfelung bis 6 kg Vertäfelungsgewicht geeignet, Materialstärke 12 mm
- Lieferumfang: Fußkappen, Bedienstab, Abdeckleisten Kunststoff (weiß)
- Sondermaße auf Anfrage möglich

DOLLE clickFIX®

- Sehr guter Wärmedämmwert: bauteilgeprüfter U-Wert 0,49 W/m² K, geprüft durch das IFT Rosenheim
- Nach DIN EN 14975 gefertigt, luftdicht (mit Prüftifikat) nach DIN EN 12207, Klasse 4
- Lichte Raumhöhe: bis 274 cm
- Rohbaumaße: 110, 120, 130, 140 x 60/70 cm
- Geprüfte Belastbarkeit 150 kg
- Schnelle und einfache Montage dank clickFIX®-Technologie
- Geringes Gewicht: Montage durch nur eine Person möglich
- Weißer Lukendeckel, 76 mm stark mit Wärmedämmung, mit umlaufenden Doppel- und Eckdichtungen zur Vermeidung von Kondenswasser – auch für deckenbündigen Einbau
- Weißer Lukenkasten aus Holz, 24 cm hoch
- Leiter dreiteilig aus Holz, 40 cm breit, komplett montiert, Stufentiefe 8,3 cm, geriffelte Oberseite, Stufen Buche
- Lieferumfang: Abdeckleisten Kunststoff (weiß), Fußkappen, Bedienstab, Twin-Aktiv-Folie, Justierschrauben
- Sondermaße auf Anfrage möglich

Artikelbezeichnung	Maße				Art.-Nr.
	Lukenlänge	Lukenbreite	Lukenhöhe	Raumhöhe	
WUNDERWERK Bodentreppe Isoplus	120 cm	60 cm	14 cm	285 cm	411382
	120 cm	70 cm	14 cm	285 cm	411383
	130 cm	70 cm	14 cm	285 cm	411384
	140 cm	70 cm	14 cm	285 cm	411385
DOLLE Bodentreppe extra	120 cm	60 cm	19 cm	285 cm	411014
	120 cm	70 cm	19 cm	285 cm	411019
	130 cm	70 cm	19 cm	285 cm	411022
	140 cm	70 cm	19 cm	285 cm	411024
	140 cm	70 cm	19 cm	285 cm	411024
DOLLE Bodentreppe clickFIX®	120 cm	60 cm	24 cm	274 cm	411357
	120 cm	70 cm	24 cm	274 cm	411358
	130 cm	60 cm	24 cm	274 cm	411359
	130 cm	70 cm	24 cm	274 cm	411360
	140 cm	70 cm	24 cm	274 cm	411361
	140 cm	70 cm	24 cm	274 cm	411361

Zubehör Bodentreppen	Maße				Art.-Nr.
	Lukenlänge	Lukenbreite	Lukenhöhe	Tiefe	
DOLLE Lukenschutzgeländer Holz	130 cm	70 cm			411307
DOLLE Lukenschutzgeländer Holz	140 cm	70 cm			411308
DOLLE Handlauf Stahl					411309
DOLLE Kniestocktür, Massivholzrahmen mit innenliegender Wärmedämmung (U-Wert 0,65) und Falzdichtung, beidseitig weiß beschichtet, innenliegende Scharniere					411220
DOLLE Deckenanschluss zum luftdichten, wärmegeprägten Anschluss		70 cm	80 cm	11,5 cm	411381
Bedienstab mit Haken für Bodentreppe					411346

Die 3-teilige Speicher-
treppe aus Holz überzeugt
seit Jahrzehnten.

Wohngesund und nachhaltig.
Die saubere Verbindung zwischen
Massivholzwangen und Hartholz-
stufen durch den klassischen
Schwalbenschwanz hat sich seit
Jahren bewährt. 9 cm tiefe Stufen
bieten Sicherheit beim Begehen -
mehr Auftrittstiefe als die meisten
anderen dreiteiligen Dachboden-
treppen aus Holz. Abriebfeste
2-Komponenten-Fusskappen sorgen
für optimale Standsicherheit und
perfekten Bodenschutz.
Wellhöfer Bodentreppen
entsprechen der DIN EN 14975,
sind schadstoffarm, QNG-ready,
Klimaneutral, Dauertest geprüft und
bieten 15 Jahre Garantie.

Alle technischen Details finden Sie
auf unserem Produktdatenblatt,
welches wir Ihnen bei Bedarf gerne
zur Verfügung stellen.

Beim Bestellen nicht vergessen:

- ▶ Schutzgeländer
(von der Bauordnung vorgeschrieben)
- ▶ Handlauf (von der DIN empfohlen)



BAUTEIL
U-Wert 0,80
DIN EN ISO 12567-1: 2010-12
IBP Fraunhofer Stuttgart
GEPRÜFT

LUFTDICHT
Klasse 4
DIN EN 12207: 2000-06
Prüfzentrum für Bauelemente
GEPRÜFT

LUFTDICHT
a-Wert 0,01
I. Anl. DIN EN 1026: 2016-09
Prüfzentrum für Bauelemente
GEPRÜFT

KLIMA
Klasse 3
I. Anl. DIN EN 12219:2000-06
Prüfzentrum für Bauelemente
GEPRÜFT

SCHADSTOFFARMES PRODUKT
nach EN 15026-2
SENTINEL HAUS
INSTITUT

PRODUKT
QNG
READY

KLIMANEUTRALES
PRODUKT
Klimaneutralität nach EN 15978:2010
Dauertest nach EN 14975:2010
gemäß EN 15978:2010
www.klimaneutralitaet.de

15
JAHRE
FUNKTIONELLE
GARANTIE

GutHolz
Bodentreppe
WärmeSchutz
3D
Dämmung
Dichtung
Deckenanschluss
wellhöfer

Deckenanschluss-System
Dämmung
Dichtung

wellhöfer
TREPPEN AUS WÜRZBURG

Vorteil 1: 4-fach geprüfter WärmeSchutz

Dämmung + Dichtung + Deckenanschluss + Klimaklasse. Bauteilgeprüfter U-Wert und Dichtheit wie ein Außenfenster geben Sicherheit. Für die luftdichte Ausführung der Einbaufuge sorgt das geprüfte Anschluss-System. Nur Wellhöfer Bodentreppen sind wie Türen geprüft klimastabil und dauerhaft dicht. Bereits mit dem serienmäßigen WärmeSchutz WS3D sind Wellhöfer Bodentreppen für jede Dachkonstruktion geeignet. Optional gibt es besseren WärmeSchutz WS4D mit DoppelDämmung oder den besten WärmeSchutz WSPH als zertifizierte Passivhaus-Komponente.

Vorteil 2: Auf Wunsch maßgefertigt – passend, preiswert und schnell

Besonders bei der Sanierung ist oft eine Maßanfertigung die passende Lösung. So spart man teure Anpassungsarbeiten am Bau und Justierschrauben, Anschluss-System und Deckleisten passen genau. Neben Länge und Breite der Deckenöffnung ist auch die Deckenstärke wichtig, denn in hohen Futterkästen fordert die DIN eine Zusatzstufe. Einfach online im Konfigurator die passende Treppe zusammenstellen: www.massbox.de Wie bei Normgrößen gilt: Deckenöffnungsmaß = Bestellmaß. Futterkasten werksseitig um 1,5 cm „Einbauluft“ kleiner (Länge/Breite).

Wellhöfer Bodentreppe GutHolz

Artikelbezeichnung	Maße				Art.-Nr.
	Lukenlänge	Lukenbreite	Lukenhöhe	lichte Raumhöhe	
Wellhöfer Treppenteil GutHolz 3-teilig				248 - 259 cm	411640
Wellhöfer Treppenteil GutHolz 3-teilig				260 - 272 cm	411641
Wellhöfer Futterkasten für Bodentreppe GutHolz mit WärmeSchutz WS3D, inkl. Deckenanschluss-System und Einbaumaterial, U-Wert 0,80 bauteilgeprüft, Luftdicht Klasse 4, Dichtwert a 0,01, Klimastabilität Klasse 3, Deckleisten auf Gehrung im Stecksystem	120 cm	60 cm	25 cm		411669
	120 cm	70 cm	25 cm		411670
	130 cm	70 cm	25 cm		411672
	140 cm	70 cm	25 cm		411674
Wellhöfer Handlauf Holz					411707
Wellhöfer Schutzgeländer, Holz, 3-seitig, stabilitätsgeprüft	140 cm	70 cm			411709

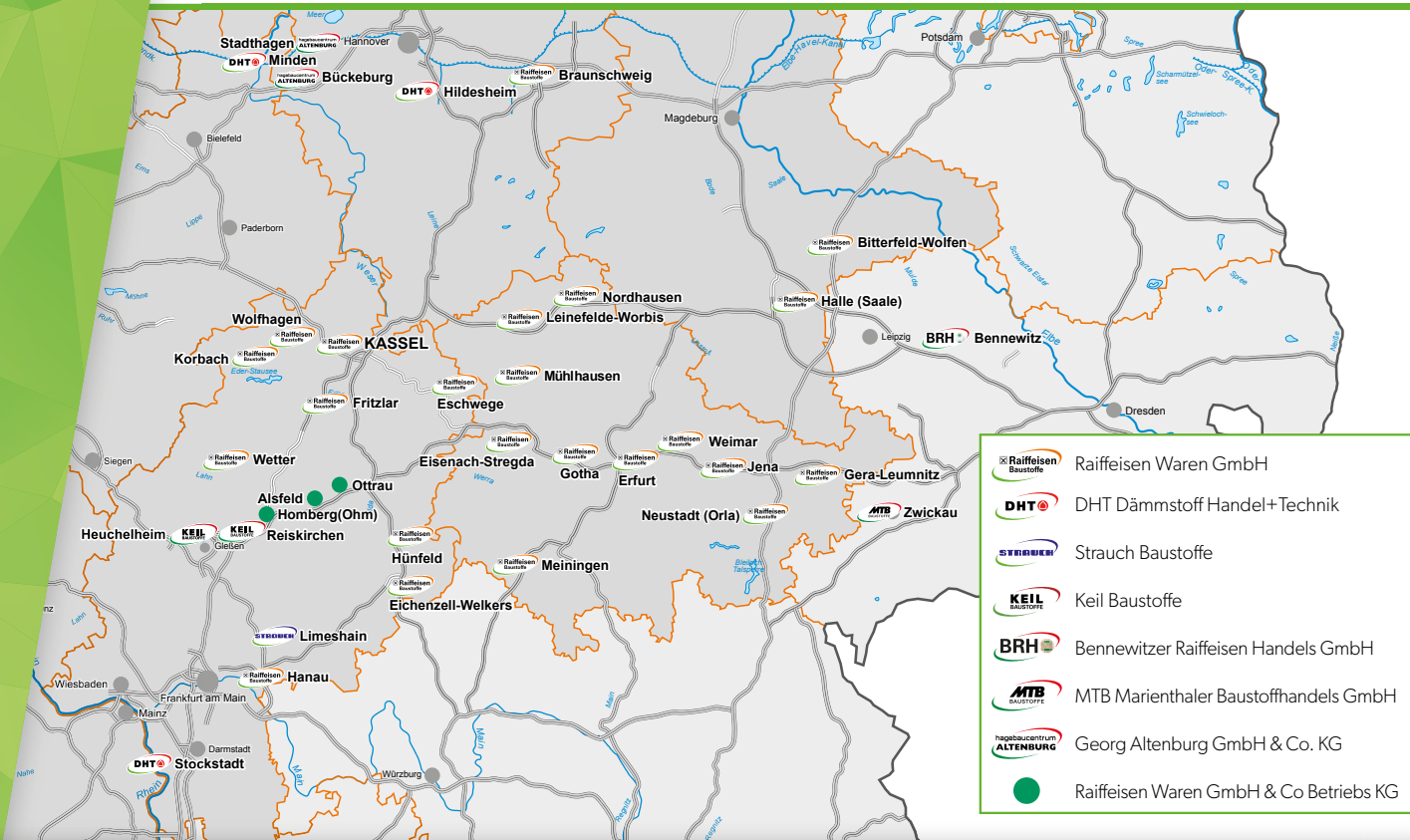

Raiffeisen Waren GmbH

Niederlassung Bennewitzer Raiffeisen Handels GmbH

An der Mulde 5 · 04825 Bennewitz
Telefon: 03425 89460

Niederlassung Bitterfeld-Wolfen

Dämmstoffstr. 1 · 06766 Bitterfeld-Wolfen
Telefon: 03494 69750

Braunschweig

Biberweg 31 d · 38114 Braunschweig
Telefon: 0531 25038418

Eichenzell-Welkers

Bürgermeister-Ebert-Str. 34 · 36124 Eichenzell
Telefon: 06659 96410

Eisenach-Stregda

Ringstr. 9 · 99817 Eisenach-Stregda
Telefon: 03691 82120

Erfurt

August-Röbling-Str. 4-6 · 99091 Erfurt
Telefon: 0361 74380

Eschwege

Helgoländer Str. 5 · 37269 Eschwege
Telefon: 05651 92290

Fritzlar

Brandenburger Str. 9 · 34560 Fritzlar
Telefon: 05622 9960

Gera

Naulitzer Str. 47 · 07546 Gera-Leumnitz
Telefon: 0365 435552

Gotha

Gleichenstr. 17 · 99867 Gotha
Telefon: 03621 36560

Halle/Saale

Reideburger Landstr. 4 · 06116 Halle/Saale
Telefon: 0345 56650

Hanau

Moselstr. 41 · 63452 Hanau
Telefon: 06181 90130

Niederlassung Keil Heuchelheim

Am Abendstern 2 · 35452 Heuchelheim
Telefon: 0641 932420

Niederlassung DHT Hildesheim

Hafenstr. 38 · 31137 Hildesheim
Telefon: 05121 76040

Hünfeld

Fuldaer Str. 30-34 · 36088 Hünfeld
Telefon: 06652 96210

Jena

Damaschkeweg 55 · 07745 Jena
Telefon: 03641 66940

Kassel

Königinhofstr. 78 · 34123 Kassel-Bettenhausen
Telefon: 0561 507940

Korbach

Raiffeisenstr. 22 · 34497 Korbach
Telefon: 056 3197650

Leinefelde-Worbis

Hausener Weg 39 · 37339 Leinefelde-Worbis
Telefon: 036074 20770

Niederlassung Strauch Limeshain

Himbacher Straße 18-22 · 63694 Limeshain
Telefon: 06047 80080

Meiningen

Am Alten Flugplatz 8 · 98617 Meiningen
Telefon: 03693 505790

Mühlhausen

Industriestr. 46 · 99974 Mühlhausen
Telefon: 03601 83170

Neustadt/Orla

Schleizer Str. 21b · 07806 Neustadt/Orla
Telefon: 036481 5460

Nordhausen

Am Kornhaus 8 · 99734 Nordhausen
Telefon: 03631 60560

Niederlassung Keil Reiskirchen

Freiherr-vom-Stein-Straße 3 · 35447 Reiskirchen
Telefon: 06408 95100

Niederlassung DHT Stockstadt

Fr.-Ludwig-Jahn-Str. 22-24 · 64589 Stockstadt
Telefon: 06158 99050

Weimar

Schwanseestr. 102 · 99427 Weimar
Telefon: 03643 24050

Wetter

Marburger Str. 40 · 35083 Wetter
Telefon: 06423 92950

Wolfhagen

Bahnhofstr. 10 · 34466 Wolfhagen
Telefon: 05692 98680

MTB Marienthaler Baustoffhandels GmbH

Zwickau

Olzmannstraße 41 · 08060 Zwickau
Telefon: 0375 59510

Georg Altenburg GmbH & Co. KG

Bückeberg

Kreuzbreite 20 · 31675 Bückeberg
Telefon: 05722 95800

Stadthagen

Dülwaldstraße 4 · 31655 Stadthagen
Telefon: 05721 704 100

Raiffeisen Waren GmbH & Co. Betriebs KG

Grünberger Str. 53 · 36304 Alsfeld
Telefon: 06631 801230

Ohmstr. 19 · 35315 Homberg (Ohm)
Telefon: 066 33 643590

Am Bahnhof 7 · 34633 Ottrau
Telefon: 06639 960030